

EVNIA

27M4P5501U



ZH
用户手册

Register your product and get support at www.philips.com/welcome

PHILIPS

目录

1. 重要	1
1.1 安全预防措施与维护	1
1.2 符号说明	2
1.3 产品及包装材料的处置	3
2. 显示器设置	4
2.1 安装	4
2.2 显示器操作	6
2.3 拆卸底座组件以进行 VESA 壁挂安 装	9
2.4 MultiView	10
3. 图像优化	13
3.1 SmartImage	13
3.2 SmartContrast	15
3.3 自定义色彩空间	15
4. 自适应同步	16
5. Ambiglow	17
6. HDR	18
7. 技术规格	19
7.1 分辨率与预设模式	22
8. 电源管理	24
9. 客户服务与保修	25
9.1 飞利浦平板显示器像素缺陷政 策	25
9.2 客户服务与保修	28
10. 故障排除与常见问题解答	29
10.1 故障排除	29
10.2 常规常见问题	30
10.3 多视图常见问题解答	32

1. 重要

本电子用户指南适用于所有飞利浦显示器用户。在使用显示器之前，请务必仔细阅读本用户手册。其中包含有关显示器操作的重要信息和注意事项。

飞利浦保修条款仅在以下情况下适用：产品按其预期用途使用并遵循操作说明，且出示了注明购买日期、经销商名称及型号、产品生产编号的原始发票或现金收据。

1.1 安全预防措施与维护

⚠ 警告

使用本文档规定以外的控制装置、调节方法或操作步骤，可能会导致触电、电气危险和/或机械危险。

在连接和使用显示器时，请阅读并遵守这些说明。

耳机和头戴式耳机产生的过大声压可能导致听力受损。将均衡器调至最大音量会增加耳机和头戴式耳机的输出电压，从而提高声压级。

操作

- 请勿让显示器受到阳光直射。长时间暴露于此类环境可能导致显示器变色或损坏。
- 请勿让显示器接触油类物质。油类可能会损坏显示器的塑料外壳，并导致保修失效。
- 清除任何可能落入通风孔或阻碍显示器电子元件正常散热的物体。
- 请勿堵塞机箱上的通风孔。
- 摆放显示器时，请确保电源插头和插座易于触及。
- 若通过断开电源线或直流电源线关闭显示器，在重新连接电源线或直流电源线以恢复正常运行前，请等待 6 秒钟。
- 请始终使用飞利浦提供的认证电源线。如电源线遗失，请联系当地服务中心。（有关服务联系方式，请参阅《重要信息手册》。）

- 请在规定的电源规格下操作。使用不正确的电压会导致设备故障，并可能引发火灾或触电危险。
- 注意保护线缆。请勿拉扯或弯折电源线和信号线。请勿将显示器或其他重物压在线缆上。线缆受损可能导致火灾或触电。
- 在操作过程中，严禁使显示器遭受剧烈振动或高冲击环境。
- 为避免潜在损坏（例如面板从边框脱落），请确保显示器向下倾斜角度不超过 -5 度。若超出 -5 度的最大向下倾斜限制，因此导致的显示器损坏将不属于保修范围。
- 在操作和/或运输过程中，严禁敲击或摔落显示器。
- 过度使用显示器可能导致眼部不适。建议在工作期间采取“多次短休”而非“少次长休”的方式。例如，连续使用屏幕 50-60 分钟后休息 5-10 分钟，通常比每两小时休息 15 分钟更为有效。可通过以下方法缓解长时间使用屏幕引起的眼疲劳：
 - 长时间专注屏幕后，注视不同距离的物体。
 - 工作时有意地多眨眼。
 - 轻轻闭眼并转动眼球以放松眼部肌肉。
 - 将屏幕调整至合适的高度和角度。
 - 请将亮度和对比度调节至适当水平。
 - 请将环境光线调节至与屏幕亮度相近。避免使用荧光照明及反光过强的表面。
 - 若症状加剧，请及时就医。

维护

- 为防止显示器受损，请勿对 LCD 面板施加过大压力。移动显示器时，请握住边框进行搬运；切勿用手或手指按压 LCD 面板来提起显示器。
- 油性清洁剂可能会损坏塑料部件并导致保修失效。

- 若长时间不使用显示器,请断开电源连接。
- 如需使用微湿布料清洁显示器,请先断开电源连接。在断电状态下,可用干布擦拭屏幕。但严禁使用有机溶剂(如酒精或含氨液体)。
- 为避免触电风险或对设备造成永久性损坏,请勿让显示器接触灰尘、雨水、水或处于过度潮湿环境中。
- 若显示器受潮,请立即用干布擦拭。
- 若有异物或液体进入显示器内部,请立即切断电源并拔下电源线。若设备受损,请将其送至授权维修中心处理。
- 请勿将显示器存放或置于受热、阳光直射或极度寒冷的环境中。
- 为确保显示器发挥最佳性能并延长使用寿命,请在以下温湿度范围内使用本设备:
 - 温度:0°C~40°C (32°F~104°F)
 - 湿度:20% RH~80% RH

关于图像残留(烧屏/残影)的重要说明

- 请务必通过屏幕显示(OSD)菜单启用屏幕保护程序及像素偏移功能。如需更多信息,请参阅第8章“屏幕维护”。
- “烧屏”、“余像”或“残影”是LCD面板技术中常见的现象。在大多数情况下,这些现象在断电后会随时间推移逐渐消退。

警告

强烈建议您始终通过屏幕显示(OSD)菜单启用屏幕保护程序和像素偏移功能,以最大程度地保护屏幕。

服务

- 外壳盖板仅应由具备资质的服务人员打开。
- 如需获取任何维修或集成相关文档,请联系当地服务中心。(您可参阅《重要信息手册》中列出的服务联系方式。)
- 有关运输信息,请参阅“技术规格”章节。
- 请勿将显示器置于阳光直射的车内。

注意

若显示器运行异常,或您在按照本手册提供的操作说明进行操作时不确定应采取何种步骤,请咨询技术服务人员。

1.2 符号说明

以下小节介绍了本文档中使用的符号约定。

注释、注意事项和警告

在本指南中,部分文本块可能附带图标,并以粗体或斜体显示。这些文本块包含注释、注意事项和/或警告。

使用方法如下:

注意

此图标表示重要信息和提示,有助于您更好地使用计算机系统。

注意

此图标表示相关信息,告知您如何避免对硬件造成潜在损坏或数据丢失。

警告

此图标表示存在人身伤害风险,并告知您如何避免该问题。

某些警告可能以其他格式出现,且可能不附带图标。在此类情况下,警告的具体呈现方式由相关监管机制规定。

1.3 产品及包装材料的处置

Waste Electrical and Electronic Equipment-WEEE



This marking on the product or its packaging illustrates that, under European Directive 2012/19/EU governing used electrical and electronic appliances, this product may not be disposed with normal household waste. You are responsible for the disposal of this equipment through a designated waste electrical and electronic equipment collection. To determine the locations for dropping off such waste, contact your local government office, the waste disposal organization that serves your household, or the store at which you purchased the product.

Your new monitor contains materials that can be recycled and reused. Specialized companies can recycle your product to increase the number of reusable materials and minimize the amount to be disposed of.

All redundant packing material has been omitted. We have done our utmost to make the packaging easily separable into mono materials.

Please find out about the local regulations on how to dispose of your old monitor and packing from your sales representative.

Taking back/Recycling Information for Customers

Philips establishes technically and economically viable objectives to optimize the environmental performance of the organization's products, services, and activities.

From the planning, design, and production stages, Philips emphasizes the importance of making products that can easily be recycled. At Philips, end-of-life management primarily entails participation in national take-back initiatives and recycling programs whenever possible, preferably in cooperation with competitors, which recycle all materials (products and related packaging material) following all Environmental Laws and taking back programs with the contractor company.

Your display is manufactured with high-quality materials and components which can be recycled and reused.

To learn more about our recycling program please visit:

<http://www.philips.com/a-w/about/sustainability.html>

2. 显示器设置

2.1 安装

1 包装内容

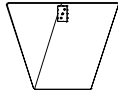

Power



*HDMI



*DP

*因地区而异

2 安装底座

1. 将显示器屏幕朝下放置在光滑表面上。请注意不要刮伤或损坏屏幕。

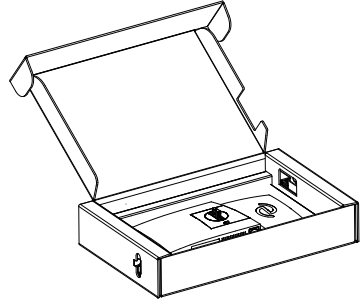

2. 用双手握住支架。
 - (1) 将底座轻轻连接到支架上。
 - (2) 用手指拧紧位于底座底部的螺丝，将底座牢固地固定在支架上。
 - (3) 将支架轻轻安装至 VESA 安装区域，直至卡扣锁定支架。

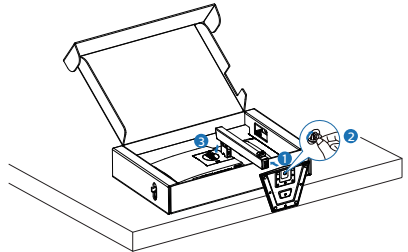

⚠ 注意

将显示器屏幕朝下放置在平滑表面上。注意切勿划伤或损坏屏幕。

3 连接至个人电脑

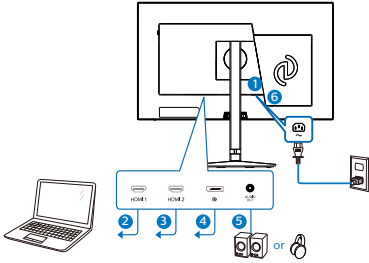

Headphone hook

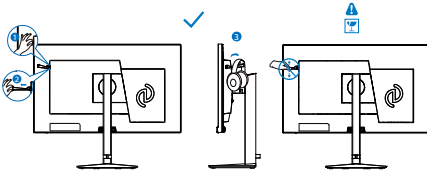

- 1 交流电源输入
- 2 HDMI 1 输入端口
- 3 HDMI 2 输入端口
- 4 DisplayPort 输入端口
- 5 音频输出端口
- 6 Kensington 防盗锁孔

连接至个人电脑

1. 将电源线牢固连接至显示器背面。
2. 关闭计算机并拔下其电源线缆。
3. 将显示器信号线连接至计算机背面的视频接口。
4. 将计算机和显示器的电源线插入附近的电源插座。
5. 开启计算机和显示器。若显示器显示图像,则安装完毕。

注意

耳机挂钩与显示器支架稳固集成,专为存放头戴式耳机而设计。请注意,过度拉扯或拖拽挂钩(即超出其预定用途)可能导致损坏。

2.2 显示器操作

1 控制按键说明

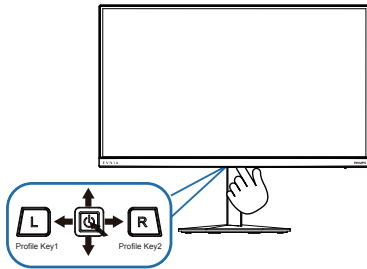

1		按下以开启电源。按住超过 3 秒以关闭电源。
2		进入 OSD 菜单。 确认 OSD 调节。
3		调节游戏模式。 调节 OSD 菜单。
4		更改信号输入源。 调节 OSD 菜单。
5		SmartImage 游戏菜单。提供多种选项：标准、FPS、赛车、RTS、电影、低蓝光模式、EasyRead、节能、SmartUniformity、Game1 和 Game2。 当显示器接收 HDR 信号时，SmartImage 将显示 HDR 菜单。该菜单提供多种选项：HDR 游戏、HDR 电影、HDR 鲜艳、DisplayHDR 400、个人模式和关闭。 返回上一级 OSD 菜单。
6	L	在 OSD 中自定义并保存您偏好的显示设置，然后只需单击配置文件键即可即时访问已保存的配置文件。
7	R	在 OSD 中自定义并保存您偏好的显示设置，然后只需单击配置文件键即可即时访问已保存的配置文件。

2 屏幕显示 (OSD) 说明

什么是屏幕显示 (OSD)?

屏幕显示 (OSD) 是所有飞利浦 LED 显示器具备的功能。它允许最终用户通过屏幕上的指示窗口直接调整屏幕性能或选择显示器功能。下方展示了一个用户友好的 OSD 界面：

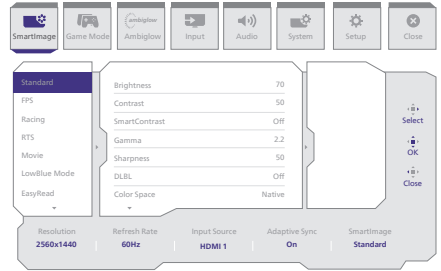

控制按键的基本简易说明

若要访问本飞利浦显示器的 OSD 菜单，只需使用位于显示器背部的单一拨动按钮。该按钮的操作方式类似于摇杆。若要移动光标，只需向四个方向拨动按钮。按下按钮即可选择所需选项。

OSD 菜单

以下是屏幕显示结构的概览。当您后续需要进行各项调整时，可将其作为参考。

Main menu	Sub menu				
SmartImage	Standard, FPS, Racing, RTS, Movie, LowBlue Mode, EasyRead, Economy, SmartInferno, Game!, Game2	Brightness	0-100		
		Contrast	0-100		
		SmartContrast	On, Off		
		Gamma	1.8, 2.0, 2.2, 2.4, 2.6, sRGB		
		Sharpness	0-100		
		DLBL	Level 1, Level 2, Level 3, Level 4		
		Color Space	Native, sRGB, DCI-P3		
		Color Temperature	Native, Preset, 5000K, 6500K, 7500K, 8200K, 9300K, 11500K		
		R.G.B. Settings	On, Off		
		Red	0-100		
		Green	0-100		
		Blue	0-100		
		Reset	Yes, No		
		SmartImage(HDR) (HDR source)	HDR Game, HDR Movie, HDR Vivid	Brightness	0-100
				Contrast	0-100
				Tone Mapping	HDR 400, More Details, Balanced, Brighter
				Light Enhancement	0-3
				Color Enhancement	0-3
				Reset	Yes, No
				DisplayHDR 400	Personal
Contrast	0-100				
Tone Mapping	HDR 400, More Details, Balanced, Brighter				
Light Enhancement	0-3				
Color Enhancement	0-3				
Reset	Yes, No				
Off					
Game Mode	Adaptive Sync	Adaptive Sync On, Adaptive Sync Off			
		Smart MBR	MBR Level	0-30	
		Smart MBR Sync	Smart MBR Sync On, Smart MBR Sync Off		
		Crosshair	Off, On, Smart Crosshair On		
		Stark Shadowboost	Off, Level 1, Level 2, Level 3		
		Smart Sniper	Size	Off, 1.0, 1.5, 2.0	
			Position	Top, Central	
		Low Input Lag	Low Input Lag On, Low Input Lag Off		
		SmartResponse	Off, Fast, Faster, Fastest		
		SmartFrame	AutoRefine AI	SmartFrame Off	
				SmartFrame On	
				Size	1, 2, 3, 4, 5, 6, 7
				Brightness	0-100
				Contrast	0-100
				H Position	0-Max
V Position	0-Max				
Red	0-100				
Magenta	0-100				
Blue	0-100				
Cyan	0-100				
Green	0-100				
Yellow	0-100				
Off	Off, Level 1, Level 2, Level 3				
Ambiglow	Light	Light	Iconglow		
		Light Mode	Color Shift		
			Color Wave		
			Color Breathing		
			Static Mode		
			Color Flow		
			Color Flow Reverse		
		Ambiglow Setting	Colors	Rainbow, White, Red, Rose, Magenta, Violet, Blue, Azure, Cyan, Aqua, Green, Pear, Yellow, Orange	
			Brightness	Bright, Brighter, Brightest	
		Speed	Low, Normal, High		
Reset	Yes, No				
Ambiglow OFF					
Input	Input	HDMI 1			
		HDMI 2			
Audio	Volume	Auto	On, Off		
		Volume (0-100)	0-100		
		Mute	Mute On, Mute Off		
		Audio Source	HDMI 1, HDMI 2, DisplayPort		
System	HDMI Refresh Rate	HDMI 1	144Hz, 120Hz		
		HDMI 2	144Hz, 120Hz		
	OSD Setting	Horizontal	0-100		
		Vertical	0-100		
		Transparency	Off, 1, 2, 3, 4		
		OSD Time out	5s, 10s, 20s, 30s, 60s		
		PIP/BBP	PIP/BBP Mode	Off, PIP, BBP	
	PIP/BBP	PIP/BBP Input	HDMI 1, HDMI 2, DisplayPort		
		PIP Size	Small, Middle, Large		
		PIP Position	Top-R, Top-L, Bottom-R, Bottom-L		
	Smart Size	Smart	Full (16:9)		
		1:1 (16:9)			
		Full (Square)			
		1:1 (Square)			
		Aspect	2.45"		
Pixel Orbiting	Pixel Orbiting On, Pixel Orbiting Off				
Over Scan	Over Scan On, Over Scan Off				
Profile	Profile 1	Save/Reset			
	Profile 2	Save/Reset			
Setup	Power LED	0-4			
		Language	English, Deutsch, Español, Français, Italiano, Magyar, Nederlands, Português, Português do Brasil, Polski, Pycckoe, Svenska, Suomi, Türkçe, Čeština, Українська, 简体中文, 繁體中文, 日本語, 한국어		
		Resolution Notice	Resolution Notice On, Resolution Notice Off		
		Information	Model		
		Reset	SN		
Reset	Yes, No				
Close					

注意

- **游戏模式:**本机型在 OSD 中配备了新功能, 为您带来高品质的视觉体验。

• 智能 MBR

为减少动态模糊, 本显示器的 LED 背光将与刷新率同步工作, 以控制亮度水平, 从而实现最佳的画面清晰度。请注意, 智能 MBR 属于一种游戏模式, 建议在非游戏状态下关闭此功能, 否则可能会导致屏幕闪烁。

• 智能 MBR 同步

此功能将智能 MBR 与自适应同步技术相结合, 有效消除屏幕上的运动模糊和重影现象。即使在高帧率下, 也能确保游戏画面清晰流畅。请注意, 智能 MBR 同步属于一种游戏模式。

• Stark ShadowBoost

此功能可在不使亮部区域过曝的前提下增强暗部场景细节。Stark ShadowBoost 提供三个可选等级, 通过提升色彩饱和度与对比度呈现更具质感的图像, 从而改善您在明亮及昏暗环境下的视觉体验。此外, 该功能有助于优化视野, 助您在游戏中更迅速地察觉敌人。

• 智能十字准星

十字准星颜色采用默认设置。启用智能十字准星后, 其颜色将自动调整为背景色的互补色。智能十字准星旨在提升瞄准精度, 帮助您更轻松地锁定敌人。

• 智能狙击手

此功能提供 1.0x、1.5x 或 2.0x 倍率的局部放大窗口, 以实现精准瞄准。该窗口可置于屏幕中央或顶部。

3 分辨率通知

本显示器旨在以其原生分辨率 2560 x 1440 实现最佳性能。

当显示器以非原生分辨率启动时, 屏幕将显示以下提示: 请使用 2560 x 1440 分辨率以获得最佳效果。

可通过 OSD (屏幕显示) 菜单中的“设置”选项关闭原生分辨率提示。

4 如何通过 OSD 菜单启用配置文件?

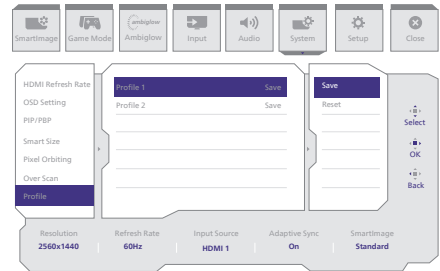

1. 向右拨动以进入 OSD 菜单界面。
2. 向左或向右拨动以选择主菜单项【系统】, 然后向下拨动以确认。
3. 向上或向下拨动以选择【配置文件】, 然后向右拨动以确认。
4. 向上或向下拨动以选择【配置文件 1/配置文件 2 模式】, 然后向右拨动。
5. 向上或向下拨动以选择【保存】或【重置】, 然后向右拨动以确认选择。
6. 现在您可以返回以设置 [配置文件 1] 和 [配置文件 2]。
7. [配置文件 1] 对应 L 键, [配置文件 2] 对应 R 键。您可以选择 L 键或 R 键快速进入首选模式。

5 物理功能

俯仰

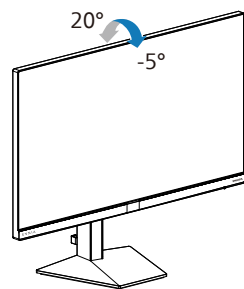

水平旋转

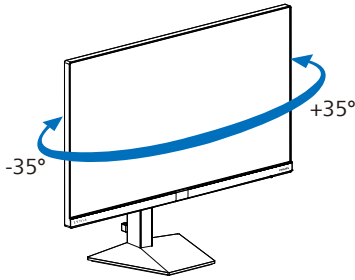

高度调节

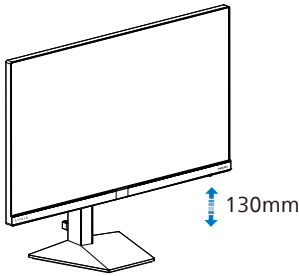

垂直旋转

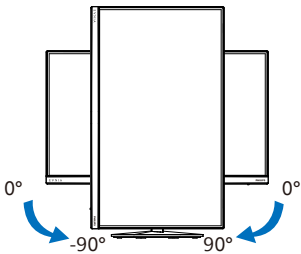

警告

- 为避免潜在的屏幕损坏(例如面板脱层),请确保显示器向下倾斜的角度不超过-5度。
- 调整显示器角度时,请勿按压屏幕。仅握持边框。

2.3 拆卸底座组件以进行 VESA 壁挂安装

在开始拆卸显示器底座之前,请遵循以下说明,以避免造成任何可能的损坏或人身伤害。

1. 将显示器正面朝下放置在平滑表面上。注意切勿划伤或损坏屏幕。随后抬起显示器支架。

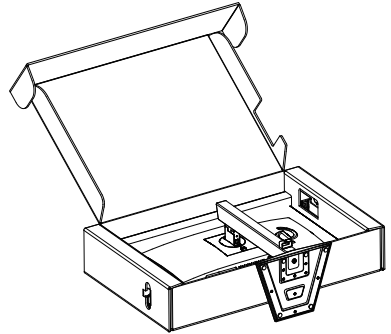

2. 按住释放按钮的同时,倾斜支架并将其滑出。

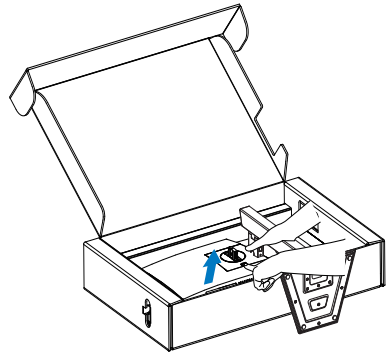

注意

- 本显示器支持 100mm x 100mm VESA 兼容安装接口。VESA 安装螺丝规格为 M4。进行壁挂安装时,请务必联系制造商。
- 本显示器壁挂螺纹柱尺寸为 8.5 毫米,包括后盖在内的壁挂孔深度为 10.5 毫米。

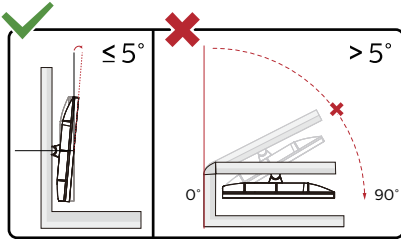
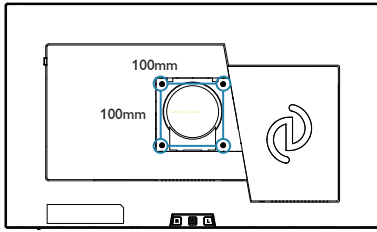

* 显示器外观可能与本手册中的图示有所不同。

⚠ 警告

- 为避免潜在的屏幕损坏(例如面板脱层),请确保显示器向下倾斜的角度不超过-5度。
- 调整显示器角度时,请勿按压屏幕。仅握持边框。

2.4 MultiView



1 这是什么?

MultiView 功能支持多设备连接与显示,让您能够同时并排操作 PC 和笔记本电脑等多台设备,从而轻松应对复杂的多任务处理工作。

2 为什么需要它?

凭借超高分辨率的飞利浦 MultiView 显示器,您可以在办公室或家中舒适地体验互联互通的世界。通过此显示器,您可以方便地在同一屏幕上查看多个内容源。例如,您可能希望在小窗口中观看带音频的实时新闻视频流,同时撰写最新的博客;或者您可能希望在登录安全公司内网以访问台式机文件的同时,编辑来自 Ultrabook 的 Excel 文件。

3 如何通过 OSD 菜单启用 MultiView?

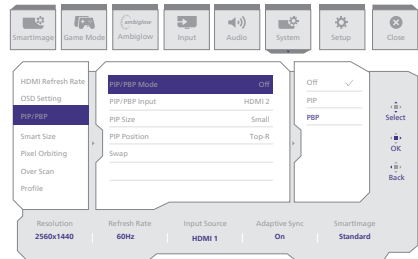

1. 向右拨动以进入 OSD 菜单界面。
2. 向左或向右拨动以选择主菜单项【系统】,然后向下拨动以确认。
3. 向上或向下切换以选择 [PIP / PBP],然后向右切换以确认。
4. 向上或向下切换以选择 [PIP / PBP 模式],然后向右切换。

5. 向上或向下切换以选择 [PIP]、[PBP]，然后向右切换以确认您的选择。
6. 现在您可以返回以设置 [PIP / PBP 输入]、[PIP 尺寸]、[PIP 位置] 或 [交换]。
7. 向右切换以确认您的选择。

4 OSD 菜单中的 MultiView

- PIP / PBP 模式: MultiView 有两种模式: [PIP] 和 [PBP]。

[PIP]: 画中画

开启另一信号源的子窗口。

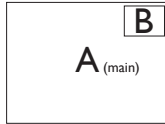

当未检测到子信号源时:

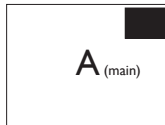

[PBP]: 双画面

并排开启其他信号源的子窗口。

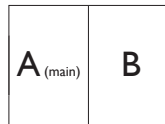

当未检测到子信号源时。



⚠ 注意

屏幕顶部和底部的黑色条带用于在 PBP 模式下测量正确的宽高比。如需全屏显示，请将设备分辨率调整为适配分辨率，即可在此显示器上无黑边地投射两个设备的信号源画面。请注意，PBP 模式下的模拟信号不支持全屏显示。

- PIP/PBP 输入: 可选择以下视频输入作为子显示信号源: [HDMI 1]、[HDMI 2]、[DisplayPort]。

请参阅下表了解主 / 子输入信号源的兼容性。

		子信号源可用性 (x1)		
MultiView	输入接口	HDMI 1	HDMI 2	DisplayPort
主信号源 (x1)	HDMI 1	•	•	•
	HDMI 2	•	•	•
	DisplayPort	•	•	•

PIP 尺寸: 启用 PIP 功能后，可从三种子窗口尺寸中选择: [小]、[中] 和 [大]。

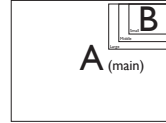

- 画中画位置: 启用画中画功能后，可从四个子窗口位置中进行选择。

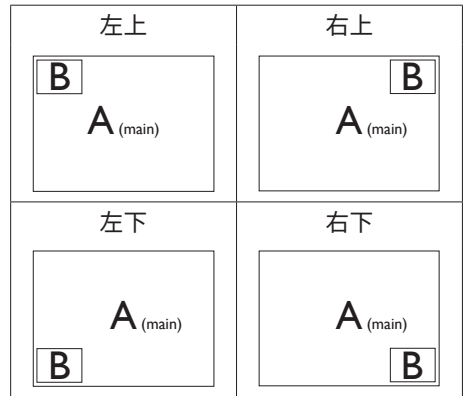

- 交换: 显示器上的主画面源与子画面源互换。

在 [PIP] 模式下交换 A 和 B 信号源:

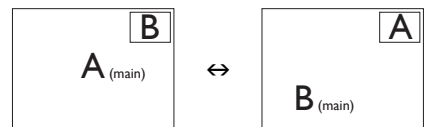

在 [PBP] 模式下交换 A 和 B 信号源:

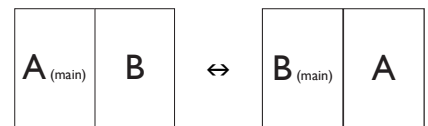

- 关闭: 停止 MultiView 功能。

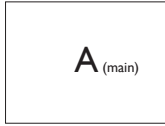

 注意

启用交换功能时, 视频及其音频源将同步切换。

3. 图像优化

3.1 SmartImage

1 什么是 SmartImage?

SmartImage 提供多种预设模式，可针对不同内容类型优化显示效果，并实时动态调整亮度、对比度、色彩及清晰度。无论是处理文本应用、浏览图片还是观看视频，飞利浦 SmartImage 均能提供卓越的显示性能。

2 为何需要此功能?

一台能够为您喜爱的各类内容提供优化显示效果的显示器堪称理想之选。我们的 SmartImage 软件可实时动态调整亮度、对比度、色彩及清晰度，从而提升您的视觉体验。

3 其工作原理是什么?

SmartImage 是飞利浦独有的尖端技术，能够分析屏幕上显示的内容。根据您所选的场景，SmartImage 会动态增强图像的对比度、色彩饱和度和清晰度，从而优化显示内容——只需按下单一按键，即可实时完成所有调整。

4 如何启用 SmartImage?

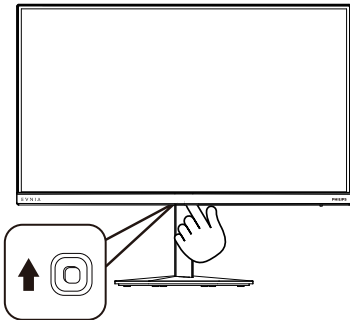

1. 向左拨动以启动 SmartImage 屏显菜单 (OSD)。
2. 向上或向下拨动以在不同的 SmartImage 模式之间进行选择。

3. SmartImage 屏显菜单 (OSD) 将在屏幕上保留 5 秒钟，或者您也可以向左拨动以确认选择。

提供多种模式供选择：标准、FPS、赛车、RTS、电影、低蓝光模式、EasyRead、经济、SmartUniformity、Game1 和 Game2。

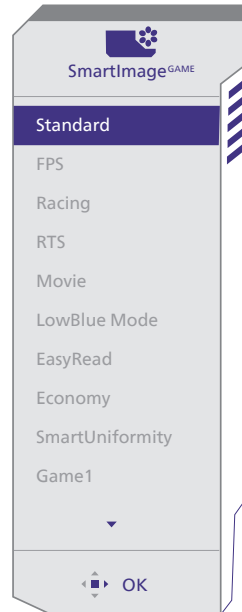

- **标准:** 增强文本显示并降低亮度，以提高可读性并减轻眼部疲劳。在处理电子表格、PDF 文件、扫描文档或其他类似办公应用时，此模式能显著提升可读性与工作效率。
- **FPS:** 适用于游玩 FPS (第一人称射击) 类游戏。优化暗色调场景下的黑电细节表现。
- **赛车:** 适用于游玩赛车类游戏。提供极速响应时间与高色彩饱和度。
- **RTS:** 适用于游玩 RTS (即时战略) 类游戏；通过 SmartFrame 功能，可高亮显示用户选定区域，并可单独调整该区域的画质。

- **电影:**增强亮度、深化色彩饱和度、启用动态对比度及极致锐度,清晰呈现视频暗部细节,同时避免色彩泛白。
- **低蓝光模式:**低蓝光模式有助于缓解视觉疲劳,提升工作舒适度。研究表明,如同紫外线会损伤眼睛一样,LED 显示器发出的短波蓝光也会造成眼部伤害,并随时间推移影响视力。飞利浦低蓝光模式专为呵护用眼健康而设计,采用智能软件技术以减少有害短波蓝光的辐射。
- **EasyRead:**有助于改善基于文本的应用程序(如 PDF 电子书)的阅读体验。该模式采用特殊算法,增强文本内容的对比度和边缘清晰度。通过调节显示器的亮度、对比度和色温,优化显示效果,带来轻松舒适的阅读体验。
- **经济模式:**在此模式下,系统会调整亮度和对比度,并微调背光,以提供适合日常办公应用的理想显示效果。
- **SmartUniformity:**屏幕不同区域的亮度波动是 LCD 显示器的常见现象。典型均匀度约为 75-80%。启用飞利浦 SmartUniformity 功能后,显示均匀度可提升至 95% 以上,从而呈现更加一致且逼真的图像。
- **Game1:**用户偏好设置已保存为 Game1。
- **Game2:**用户偏好设置已保存为 Game2。

当本显示器从连接设备接收到 HDR 信号时,请选择最符合您需求的画面模式。

共有 6 种模式可供选择:HDR 游戏、HDR 电影、HDR 鲜艳、DisplayHDR 400、个人和关闭。

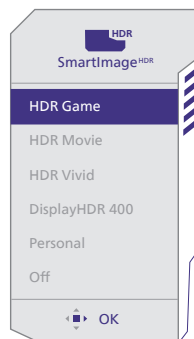

- **HDR 游戏:**优化视频游戏体验的理想设置。凭借更明亮的白色和更深邃的黑色,游戏画面更加生动且细节丰富,便于轻松发现隐藏在黑暗角落和阴影中的敌人。
- **HDR 电影:**观看 HDR 电影的理想设置。提供更高的对比度和亮度,带来更逼真、更具沉浸感的观影体验。
- **HDR 鲜艳:**增强红、绿、蓝色彩,呈现栩栩如生的视觉效果。
- **DisplayHDR 400:**符合 VESA DisplayHDR 400 标准。
- **个人:**自定义图像菜单中的可用设置。
- **关闭:**不启用 SmartImage HDR 优化。

ⓘ 注意

如需关闭 HDR 功能,请禁用输入设备及其内容。

输入设备与显示器之间的 HDR 设置不一致可能导致图像效果不佳。

3.2 SmartContrast

1 这是什么？

这是一项独特的技术，可动态分析显示内容并自动优化显示器的对比度，以实现最佳的视觉清晰度和观看体验。

2 为何需要此功能？

因为 SmartContrast 为各类内容提供最佳的视觉清晰度和观看舒适度。它动态控制对比度并调整背光，以呈现明亮的游戏和视频画面。此外，通过降低显示器的功耗，您可以节省能源成本并延长显示器的使用寿命。

3 其工作原理是什么？

启用 SmartContrast 后，它将实时分析您正在显示的内容，以调整颜色并控制背光强度。此功能将动态增强对比度，在观看视频或玩游戏时提供出色的娱乐体验。

3.3 自定义色彩空间

您可以手动选择合适的色彩空间模式，以正确显示您正在查看的内容。

1 选择适合您所查看内容的色彩空间模式：

1. 按  按钮进入 OSD 菜单。
2. 按 **↑** 或 **↓** 按钮选择主菜单 [SmartImage]，然后按 OK 按钮。
3. 按 **↑** 或 **↓** 按钮选择 [Color Space]。
4. 选择一种色彩模式。
5. 按 OK 按钮确认您的选择。

2 有多种选项：

- 原生：显示器能够呈现的全部色彩范围。
- sRGB：适用于大多数个人电脑应用程序、游戏、互联网应用及网页设计。
- DCI-P3：适用于数字电影放映机、部分电影和游戏、Apple 产品及摄影领域。

注意

HDR 与色彩空间模式无法同时启用。请在选择任一色彩空间模式前禁用 HDR。

4. 自适应同步



Adaptive Sync

由于 GPU 与显示器的刷新率不同，PC 游戏体验长期以来存在瑕疵。有时，GPU 在显示器单次刷新周期内可渲染多帧新图像，导致显示器将各帧图像的片段拼接显示为单一画面，这种现象称为“画面撕裂”。玩家可通过名为“垂直同步”的功能解决撕裂问题，但此时 GPU 需等待显示器发出刷新信号后才输出新图像，可能导致画面出现卡顿。

启用垂直同步 (V-Sync) 也会降低鼠标输入的响应速度和整体帧率。AMD Adaptive Sync 技术通过让 GPU 在新画面准备就绪时立即更新显示器，消除了所有这些问题。因此，该功能为游戏玩家带来了难以置信的流畅、响应迅速且无撕裂的游戏体验。

- AMD A10-7800
- AMD A10-7700K
- AMD A8-7670K
- AMD A8-7650K
- AMD A8-7600
- AMD A6-7400K
- AMD RX 6500 XT
- AMD RX 6600 XT
- AMD RX 6700 XT
- AMD RX 6750 XT
- AMD RX 6800
- AMD RX 6800 XT
- AMD RX 6900 XT
- AMD RX 6900 XT

以下是兼容的显卡。

- 操作系统
 - Windows 11/10
- 显卡:R9 290/300 系列和 R7 260 系列
 - AMD Radeon R9 300 系列
 - AMD Radeon R9 Fury X
 - AMD Radeon R9 360
 - AMD Radeon R7 360
 - AMD Radeon R9 295X2
 - AMD Radeon R9 290X
 - AMD Radeon R9 290
 - AMD Radeon R9 285
 - AMD Radeon R7 260X
 - AMD Radeon R7 260
- A 系列台式机和移动 APU 处理器
 - AMD A10-7890K
 - AMD A10-7870K
 - AMD A10-7850K

5. Ambiglow

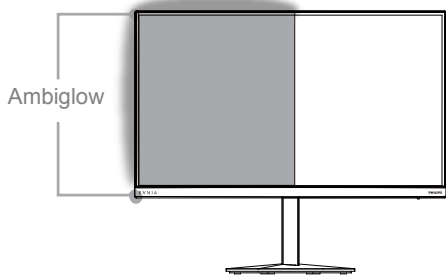

1 什么是 Ambiglow ？

Ambiglow 为您的观看体验增添了全新维度。创新且独有的 Ambiglow 处理器会持续调整游戏玩家周围环境的整体色彩和亮度，以匹配屏幕上的图像。通过自动模式和三级亮度设置等用户选项，您可以根据个人喜好及墙面条件调整环境氛围。无论您是玩游戏还是看电影，飞利浦 Ambiglow 都能为您提供独特且沉浸式的观看体验。

另一种灯光效果 IconGlow 通过动态后置 ARGB 灯光为您的显示器赋予独特的 Evnia 标识，为您的使用环境增添层次感和氛围。此效果仅适用于部分指定型号。

2 工作原理是什么？

为获得最佳效果，建议调暗室内光线。请确保将 Ambiglow 设置为“开启”模式。在计算机上播放电影或运行游戏时，显示器会根据屏幕图像显示相应的色彩，营造光环效果。您还可根据个人喜好，手动选择“明亮”、“较亮”、“最亮”模式或“关闭”模式。

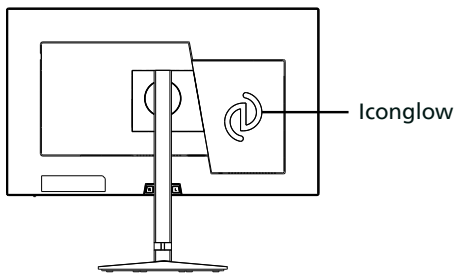

3 如何启用 Ambiglow

可通过 OSD 菜单访问 Ambiglow 功能。请按以下步骤启用该功能：

1. 向右推动摇杆以打开 OSD 菜单，然后进入 Ambiglow 部分。
2. 开启 Ambiglow，并从多种灯光效果中选择一种（默认值：Ambiglow 关闭）。
3. 再次向右推动摇杆以确认您的选择。

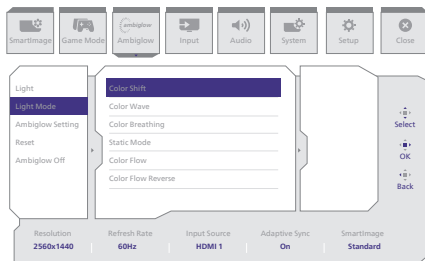

⚠ 注意

所示功能仅用于演示灯光效果。实际灯光功能可能因产品规格而异。具体细节请以实物为准。

6. HDR

Windows 10/11 系统中的 HDR 设置。

操作步骤

1. 右键单击桌面，进入“显示设置”。
2. 选择目标显示器。
3. 在“重新排列显示器”部分，选择支持 HDR 的显示器。
4. 选择“Windows HD Color 设置”。
5. 调整 SDR 内容的亮度。

⚠ 注意

需使用 Windows 10/11 操作系统。请务必升级至最新版本。如需更多信息，请访问下方微软官方网站链接。

<https://support.microsoft.com/en-au/help/4040263/windows-10-hdr-advanced-color-settings>

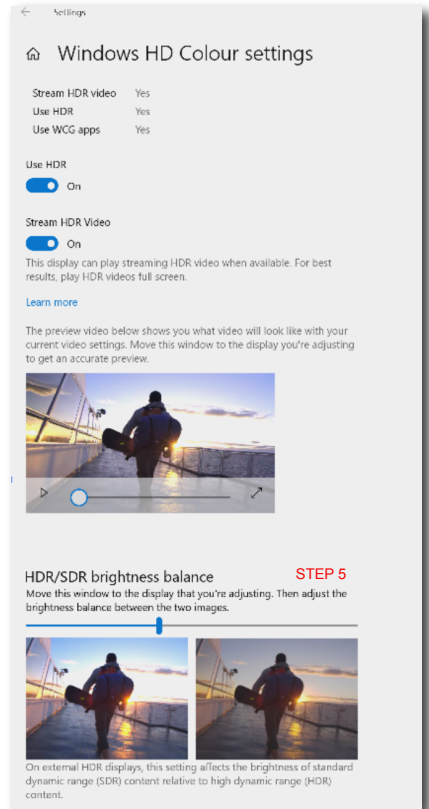
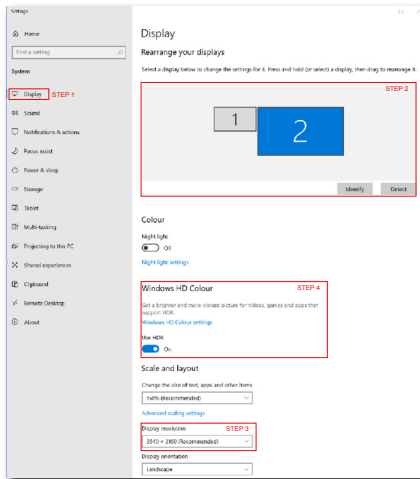

⚠ 注意

若要关闭 HDR 功能，请在输入设备端及其播放内容中禁用该功能。输入设备与显示器之间的 HDR 设置不一致可能导致图像显示效果不理想。

7. 技术规格

画面/显示	
显示器面板类型	IPS 技术
背光	W-LED
面板尺寸	27" W (68.5 cm)
宽高比	16:9
像素间距	0.2331 (H) mm x 0.2331 (V) mm
对比度 (典型值)	1000:1
推荐分辨率	2560 x 1440 @ 60 Hz
最大分辨率	2560 x 1440 @ 320 Hz 2560 x 1440 @ 340 Hz (超频)
视角	178° (水平) / 178° (垂直) @ C/R > 10 (典型值)
图像增强	SmartImage 游戏 / SmartImage HDR
垂直刷新率	48 Hz - 320 Hz 48 Hz - 340 Hz (超频)
水平频率	30 KHz - 510 KHz
sRGB	是
无闪烁	是
显示色彩	10.7 亿色 (8 位 + FRC) ¹
SoftBlue 技术	是 ²
自适应同步	是
EasyRead	是
SmartUniformity	是
Delta E	是
HDR	VESA 认证 DisplayHDR™ 400
Ambiglow	是
连接性	
信号输入源	HDMI, DisplayPort
接口	2 x HDMI 2.1 (HDCP 1.4, HDCP 2.3) 1 x DisplayPort 1.4 (HDCP 1.4, HDCP 2.3) 1 x 音频输出
同步输入	独立同步
便捷功能	
MultiView	画中画/双画面模式, 支持 2 台设备
OSD 菜单语言	英语、德语、西班牙语、希腊语、法语、意大利语、匈牙利语、荷兰语、葡萄牙语、巴西葡萄牙语、波兰语、俄语、瑞典语、芬兰语、土耳其语、捷克语、乌克兰语、简体中文、繁体中文、日语、韩语
其他便捷功能	VESA 壁挂安装孔距 (100 x 100 mm), Kensington 安全锁孔
即插即用兼容性	DDC/CI、sRGB、Windows 11/10、Mac OS X

支架	
俯仰	-5° / +20°
水平旋转	-35° / +35°
高度调节	130 mm
枢轴旋转	-90° / +90°

电源			
功耗	交流输入电压： 100 VAC, 60 Hz	交流输入电压： 115 VAC, 60 Hz	交流输入电压：230 VAC, 50 Hz
正常运行	25.1 W (典型值)	24.9 W (典型值)	24.8 W (典型值)
睡眠 (待机模式)	0.5 W (典型值)	0.5 W (典型值)	0.5 W (典型值)
关机模式	0.3 W (典型值)	0.3 W (典型值)	0.3 W (典型值)
散热量*	交流输入电压： 100 VAC, 60 Hz	交流输入电压： 115 VAC, 60 Hz	交流输入电压：230 VAC, 50 Hz
正常运行	85.67 BTU/hr (典型值)	84.98 BTU/hr (典型值)	84.64 BTU/hr (典型值)
睡眠 (待机模式)	1.71 BTU/hr (典型值)	1.71 BTU/hr (典型值)	1.71 BTU/hr (典型值)
关机模式	1.02 BTU/hr (典型值)	1.02 BTU/hr (典型值)	1.02 BTU/hr (典型值)
电源 LED 指示灯	开机模式：白色；待机/睡眠模式：白色 (闪烁)		
电源	内置, 100-240 VAC, 50/60 Hz		

尺寸	
含支架产品 (宽×高×深)	614 x 518 x 213 mm
不含支架的产品尺寸 (宽x高x深)	614 x 368 x 86 mm
含包装的产品尺寸 (宽x高x深)	730 x 455 x 239 mm

重量	
含支架产品	5.52 kg
不含支架的产品重量	3.86 kg
含包装的产品重量	8.25 kg

工作条件	
工作温度范围	0° C 至 40° C
工作相对湿度	20% 至 80%
工作大气压力	700hPa 至 1060hPa
温度范围 (非工作状态)	-20° C 至 60° C
相对湿度 (非工作状态)	10% 至 90%
大气压 (非工作状态)	500hPa 至 1060hPa

环境与能源	
RoHS	是
包装	100% 可回收
特定物质	100% 无 PVC、无溴化阻燃剂 (BFR) 外壳
机箱	
颜色	白色
表面工艺	纹理

¹ 如需更多信息, 请参阅第 7.1 章“显示输入格式”。

² 本显示器采用 SoftBlue 技术。该集成特性可提供更高的视觉舒适度, 并防止因长时间暴露于蓝光下而对健康造成的不利影响。凭借低蓝光面板, 波长在 415–455 nm 范围内的显示发射光与 400–500 nm 的显示发射光之比应小于 50%。此外, 它利用独特的圆偏振技术, 与传统线偏振相比, 可产生更自然的光输出。本显示器提供最佳的视觉舒适度, 最大限度地减少眼睛疲劳, 并支持持续专注。不仅如此, SoftBlue LED 技术经过测试, 并获得 TÜV Rheinland 低蓝光 (硬件解决方案) 和圆偏振认证, 证明其在减少蓝光发射和缓解眼睛疲劳方面具有有效性。

ⓘ 注意

1. 本节所述数据如有变更, 恕不另行通知。请访问 www.philips.com/support 下载最新版本的说明书。
2. 包装盒内附有 SmartUniformity 和 Delta E 信息表。

7.1 分辨率与预设模式

水平频率 (kHz)	分辨率	垂直频率 (Hz)
31.47	720 x 400	70.00
31.47	640 x 480	59.94
35.00	640 x 480	66.67
37.86	640 x 480	72.81
37.50	640 x 480	75.00
35.16	800 x 600	56.25
37.88	800 x 600	60.32
48.08	800 x 600	72.19
46.88	800 x 600	75.00
49.73	832 x 624	74.55
48.36	1024 x 768	60.00
56.48	1024 x 768	70.07
60.02	1024 x 768	75.03
46.38	1280 x 720	60.00
79.98	1280 x 1024	75.03
67.50	1920 x 1080	60.00
88.86	2560 x 1440	60.00
151.00	2560 x 1440	100.00
183.00	2560 x 1440	120.00
222.19	2560 x 1440	144.00
364.80	2560 x 1440	240.00
473.93	2560 x 1440	320.00
503.20	2560 x 1440	340.00 (超频)

注意

请注意，您的显示器在原生分辨率 2560 x 1440 下运行效果最佳。为确保最佳输出性能，请务必确认您的显卡支持该飞利浦显示器的最高分辨率及刷新率。

显示输入格式

QHD 模式	444/RGB	444/RGB	444/RGB	444/RGB
	HDMI 2.1(AMD)	DP 1.4(AMD)	HDMI 2.1 (NVIDIA)	DP1.4 (NVIDIA)
2560 x 1440@340Hz, 10位色深	不适用	确定	确定	确定
2560 x 1440@340Hz, 8位色深	确定	确定	确定	确定
2560 x 1440@320Hz, 10位色深	不适用	确定	确定	确定
2560 x 1440@320Hz, 8位色深	确定	确定	确定	确定
2560 x 1440@300Hz, 10位色深	不适用	确定	确定	确定
2560 x 1440@300Hz, 8位色深	确定	确定	确定	确定
最低要求: 2560 x 1440 @ 60Hz	确定	确定	确定	确定

* 本显示器支持 10 位色彩处理，但仍需兼容的 GPU 和设备才能正常运行。实际色彩输出性能可能因显示器显示的色彩而异。

ⓘ 注意

1. 为确保显示器正常工作，您的 PC 显卡必须支持以下功能：带宽高达 48 Gbps 的 HDMI 2.1 FRL (固定速率链路)，以及带有显示流压缩 (DSC) 的 DisplayPort 1.4。显示分辨率和刷新率也取决于计算机显卡的性能。
2. NVIDIA® 显卡在输出 HDMI 2.1 (FRL6 48Gbps) 信号时存在兼容性问题，可能导致显示异常或计算机意外重启等故障；因此，建议在使用 NVIDIA® 显卡时使用 DisplayPort 接口以获得最佳性能。AMD® 显卡通常同时支持 HDMI 和 DisplayPort 接口。由于不同制造商的策略差异，某些配置选项可能隐藏在驱动程序设置中，实际显卡支持情况请以实际支持状态为准。

8. 电源管理

如果您的 PC 上安装了符合 VESA DPM 标准的显卡或软件，显示器在不使用时可以自动降低功耗。如果检测到来自键盘、鼠标或其他输入设备的输入信号，显示器将自动“唤醒”。下表显示了此自动省电功能的功耗和信号状态：

电源管理定义					
VESA 模式	视频	行同步	场同步	功耗	LED 指示灯颜色
工作状态	开启	是	是	24.9 W (典型值) 51.7 W (最大值)	白色
睡眠 (待机模式)	关闭	否	否	0.5 W	白色 (闪烁)
关机模式	关闭	-	-	0.3 W	关闭

以下设置用于测量此显示器的功耗。

- 原生分辨率: 2560 x 1440
- 对比度: 50%
- 亮度: 70%
- 色温: 6500K, 全白画面

注意

此数据如有变更, 恕不另行通知。

9. 客户服务与保修

9.1 飞利浦平板显示器像素缺陷政策

飞利浦致力于提供最高品质的产品。我们采用业界最先进的制造工艺并执行严格的质量控制。然而，平板显示器所使用的 TFT 监视器面板偶尔会出现像素或子像素缺陷，这有时是无法避免的。没有任何制造商能保证所有面板均无像素缺陷，但飞利浦承诺，若显示器存在超出可接受范围的缺陷数量，将在保修期内予以维修和/或更换。本声明阐述了不同类型的像素缺陷，并规定了各类缺陷的可接受标准。若要获得保修范围内的维修或更换服务，TFT 监视器面板上的像素缺陷数量必须超过上述可接受标准。例如，显示器中坏点率不得超过 0.0004%。此外，针对某些较其他缺陷更为显眼的像素缺陷类型或组合，飞利浦制定了更严格的质量标准。本政策在全球范围内适用。

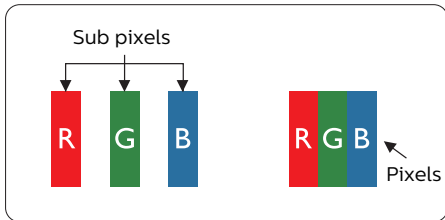

像素与子像素

像素（即图像元素）由红、绿、蓝三原色的三个子像素组成。众多像素共同构成图像。当像素的所有子像素均点亮时，这三个彩色子像素组合呈现为一个白色像素；当所有子像素均熄灭时，它们组合呈现为一个黑色像素。其他点亮与熄灭子像素的组合则呈现为其他颜色的单个像素。

像素缺陷类型

像素和子像素缺陷在屏幕上的表现形式各异。像素缺陷分为两大类，每类下包含若干种子像素缺陷。

亮点缺陷

亮点缺陷表现为始终点亮（即处于“开启”状态）的像素或子像素。具体而言，亮点是指在显示器显示深色画面时格外显眼的子像素。亮点缺陷共有三种类型：单个点亮的红色、绿色或蓝色子像素。

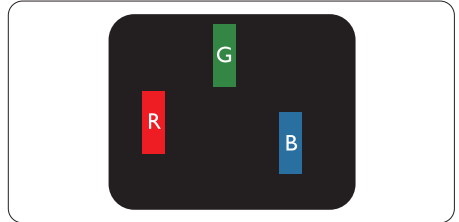

一个亮起的红色、绿色或蓝色子像素。

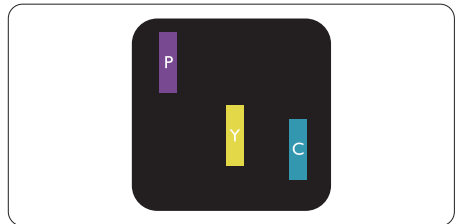

两个相邻的亮起子像素：

- 红色 + 蓝色 = 紫色
- 红色 + 绿色 = 黄色
- 绿色 + 蓝色 = 青色（浅蓝色）



三个相邻的亮起子像素（构成一个白色像素）。

注意

红色或亮蓝色瑕疵点的亮度须比相邻点高出50%以上，而亮绿色瑕疵点的亮度须比相邻点高出30%。

黑点缺陷

黑点缺陷表现为始终处于熄灭（即“关闭”）状态的像素或子像素。换言之，当

显示器显示浅色背景时，屏幕上会出现明显的暗点。以下为黑点缺陷的类型。

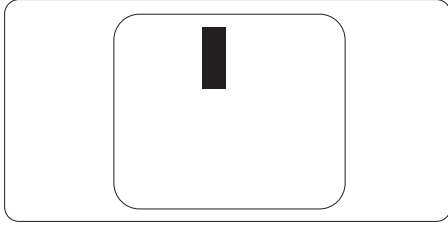

像素缺陷的邻近度

由于彼此靠近的同类型像素或子像素缺陷可能更为显眼，飞利浦亦对像素缺陷的邻近度规定了容差标准。

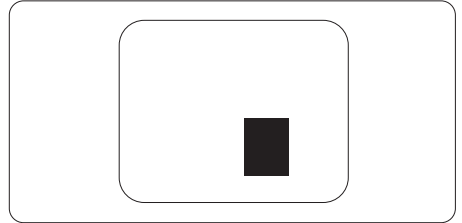

像素缺陷容差标准

若在保修期内因像素缺陷申请维修或更换，飞利浦平板显示器中的TFT面板所含的像素或子像素缺陷数量须超过下表中列出的容差限值。

亮点缺陷	允许限值
1个常亮子像素	2
2个相邻的常亮子像素	1
3个相邻的常亮子像素（构成一个白点）	0
两个亮点缺陷之间的距离*	>15mm
各类亮点缺陷总数	2
暗点缺陷	允许限值
1个常暗子像素	≤3个
2个相邻的常暗子像素	≤2个
3个相邻的常暗子像素	0
两个暗点缺陷之间的距离*	>15mm
各类暗点缺陷总数	≤3个
总像素缺陷数	允许限值
各类亮点和暗点缺陷总数	5个或以下

 注意

1 或 2 个相邻子像素缺陷 = 1 个点缺陷

9.2 客户服务与保修

如需了解适用于您所在地区的保修范围信息及额外支持要求，请访问 www.philips.com/support 网站获取详情，或联系当地飞利浦客户服务中心。

如需延长保修，若您希望延长常规保修期，可通过我们的认证服务中心购买过保服务套餐。

有关保修期限，请参阅《重要信息》手册中的保修声明。

如需使用此项服务，请务必在原购买之日起 30 个日历日内购买。在延长保修期内，服务涵盖取件、维修及返还，但用户须承担所有相关费用。

若认证服务合作伙伴无法在所提供的延长保修套餐范围内完成所需维修，我们将尽可能为您提供替代解决方案，有效期直至您所购买的延长保修期届满。

如需了解更多详情，请联系飞利浦客户服务代表或当地联络中心（请拨打消费者关怀热线）。

飞利浦客户关怀中心号码如下所示。

• 本地标准保修期	• 延长保修期	• 总保修期
• 因地区而异	• + 1年	• 本地标准保修期 +1年
	• + 2年	• 本地标准保修期 +2年
	• + 3年	• 本地标准保修期 +3年

**需提供原始购买凭证及延长保修购买证明。

注意

请查阅《重要信息》手册以获取区域服务热线，该热线亦可在飞利浦官网支持页面查询。

10. 故障排除与常见问题解答

10.1 故障排除

本页介绍可由用户自行解决的问题。如果在尝试上述解决方案后问题仍然存在，请联系飞利浦客户服务代表。

1 常见问题

无图像(电源 LED 指示灯不亮)

- 确保电源线已插入电源插座及显示器背部的电源接口。
- 首先，确保显示器背部的电源开关处于“关”位置，然后将其按至“开”位置。

无图像(电源 LED 指示灯呈白色)

- 确保计算机已开机。
- 确保信号线已正确连接至计算机。
- 检查显示器线缆接头处是否有引脚弯曲。如有，请修复或更换线缆。
- 节能功能可能已激活 屏幕显示

Check cable connection

- 确保显示器线缆已正确连接至计算机。(另请参阅《快速入门指南》)。
- 检查显示器线缆是否有引脚弯曲。
- 确保计算机已开机。

AUTO 按钮无法正常工作

- 自动功能仅适用于 VGA 模拟模式。如果效果不理想，可通过 OSD 菜单进行手动调节。

⊖ 注意

自动功能不适用于 DVI-Digital 模式，因为该模式下无需此功能。

可见的烟雾或火花迹象

- 请勿执行任何故障排除步骤
- 为确保安全，请立即将显示器从主电源断开

- 请立即联系飞利浦客户服务代表。

2 图像问题

图像未居中

- 使用 OSD 主控制菜单中的“自动”功能调整图像位置。
- 使用 OSD 主控制菜单中设置选项下的相位/时钟调整图像位置。此功能仅在 VGA 模式下有效。

屏幕上的图像出现抖动

- 检查信号电缆是否已牢固连接到显卡或 PC。

出现垂直闪烁



- 使用 OSD 主控制菜单中的“自动”功能调整图像。
- 使用 OSD 主控制菜单中设置选项下的相位/时钟消除垂直条纹。此功能仅在 VGA 模式下有效。

出现水平闪烁



- 使用 OSD 主控制菜单中的“自动”功能调整图像。
- 使用 OSD 主控制菜单中设置选项下的相位/时钟消除垂直条纹。此功能仅在 VGA 模式下有效。

图像显示模糊、不清晰或过暗

- 通过屏幕显示(OSD)菜单调节对比度和亮度。

关机后，屏幕上仍残留“残影”、“烧屏”或“鬼影”。

- 长时间连续显示静止或静态图像可能导致屏幕出现“烧屏”(亦称“残影”或“鬼影”)。“烧屏”、“残影”或“鬼影”是液晶面板技术中常见的现象。在大多数情况下，关机一段时间后，“烧屏”、“残影”或“鬼影”会逐渐消失。

- 请务必通过屏幕显示 (OSD) 菜单启用屏幕保护程序及像素偏移功能。如需更多信息, 请参阅第8章“屏幕维护”。
- 若未启用屏幕保护程序或定期屏幕刷新应用, 可能导致严重的“烧屏”、“残影”或“鬼影”现象, 此类损伤不可逆转且无法修复。上述损坏不属于保修范围。

图像出现失真, 或文字模糊不清。

- 将电脑显示分辨率设置为与显示器推荐的原生分辨率一致的模式。

屏幕上出现绿色、红色、蓝色、暗色及白色亮点

- 残留亮点是当今液晶技术固有的正常特性。有关更多详情, 请参阅像素政策。

* “电源开启”指示灯过亮, 造成干扰

- 您可以通过 OSD 主控制菜单中的电源 LED 设置来调整“电源开启”指示灯的亮度。

如需进一步协助, 请参阅《重要信息手册》中列出的服务联系方式, 并联系飞利浦客户服务代表。

* 功能因显示器型号而异。

10.2 常规常见问题

问题 1: 安装显示器时, 如果屏幕显示“无法显示此视频模式”, 该如何处理?

回答: 本显示器的推荐分辨率为: 2560 x 1440。

- 断开所有线缆连接, 然后将电脑重新连接到您之前使用的显示器。
- 在 Windows 开始菜单中, 选择“设置”或“控制面板”。在控制面板窗口中, 点击“显示”图标。在显示属性窗口中, 选择“设置”选项卡。在“设置”选项卡下的“桌面区域”框中, 将滑块调整至 2560 x 1440 像素。
- 打开“高级属性”, 将刷新率设置为 60 Hz, 然后单击“确定”。
- 重新启动计算机, 并重复步骤 2 和 3, 以确认您的 PC 分辨率已设置为 2560 x 1440。
- 关闭计算机, 断开旧显示器的连接, 然后重新连接您的 Philips LCD 显示器。
- 先开启显示器, 再开启 PC。

问题 2: LCD 显示器的推荐刷新率是多少?

回答: LCD 显示器的推荐刷新率为 60 Hz。若屏幕出现任何干扰现象, 可将刷新率调高至 75 Hz, 以检查是否能消除干扰。

问题 3: 什么是 .inf 和 .icm 文件? 如何安装驱动程序 (.inf 和 .icm 文件)?

回答: 这些是显示器的驱动程序文件。在首次安装显示器时, 计算机可能会提示您提供显示器驱动程序 (即 .inf 和 .icm 文件)。请遵循用户手册中的说明进行操作, 显示器驱动程序 (.inf 和 .icm 文件) 将自动完成安装。

问题 4: 如何调整分辨率?

回答: 可用分辨率由您的显卡/图形驱动程序和显示器共同决定。您可以在 Windows® 控制面板的“显示属性”中选择所需的分辨率。

问题 5: 如果在通过 OSD 菜单调整显示器设置时操作失误, 该怎么办?

回答：按下 **➡** 按钮，然后选择 [Setup]，再按下 **↓** 按钮，最后选择 [Reset] 以恢复所有原始出厂设置。

问题 6: LCD 屏幕是否耐刮擦？

Ans.: 一般建议避免面板表面受到剧烈冲击，并防止尖锐或钝器接触。搬运显示器时，请勿对面板表面施加压力或外力。否则可能会影响您的保修权益。

问题 7: 应如何清洁 LCD 表面？

回答：日常清洁时，请使用洁净的软布。进行彻底清洁时，请使用异丙醇。切勿使用其他溶剂，例如乙醇、丙酮、己烷等。

问题 8: 我可以更改显示器的色彩设置吗？

回答：可以，您可以按照以下步骤通过 OSD (屏幕显示) 控件更改色彩设置。

- 按下 **➡** 按钮以显示 OSD (屏幕显示) 菜单
- 选择 [SmartImage]，按下 **↓** 按钮，然后按下 **➡** 按钮选择 [色温] 选项，接着按下 **➡** 按钮进入色彩设置，共有以下八种设置。
 1. 色温：设置如下：原生、预设、5000K、6500K、7500K、8200K、9300K 和 11500K。设置为 5000K 左右时，面板呈现“暖色调，带红白色调”；而 11500K 的色温则呈现“冷色调，带蓝白色调”。
 2. sRGB：此为一种标准设置，旨在确保不同设备（例如数码相机、显示器、打印机、扫描仪等）之间能够正确地进行色彩交换。
 3. 用户自定义：用户可通过调节红、绿、蓝三原色，选择其偏好的 RGB 设置。

注意

用于衡量物体受热时辐射出的光色。该测量值采用绝对温标 (开尔文度) 表示。较低的开尔文温度 (如 2004K) 呈现红色；较高的温度 (如 9300K) 呈现蓝色。中性温度为白色，即

6504K。

问题 9: 能否将我的 LCD 显示器连接至任意 PC、工作站或 Mac？

回答：可以。所有飞利浦 LCD 显示器均与标准 PC、Mac 及工作站完全兼容。若要将显示器连接至 Mac 系统，您可能需要使用线缆适配器。如需更多信息，请联系飞利浦销售代表。

问题 10: 飞利浦 LCD 显示器是否支持即插即用？

回答：是的，本显示器兼容 Windows 11/10 及 Mac OSX，并支持即插即用功能。

问题 11: 什么是 LCD 面板的图像残留、烧屏、残影或鬼影现象？

回答：长时间连续显示静止或静态图像可能导致屏幕出现“烧屏”，亦称“残影”或“鬼影”。这是 LCD 面板技术中常见的现象。请务必通过屏幕显示 (OSD) 菜单启用屏幕保护程序和像素偏移功能。如需更多信息，请参阅第 8 章“屏幕维护”。

警告

若未启用屏幕保护程序或定期屏幕刷新应用，可能导致严重的“烧屏”、“残影”或“鬼影”现象，此类损伤不可逆且无法修复。上述损坏不在保修范围之内。

问题 12: 为何我的显示器文本显示不清晰，且字符呈现锯齿状？

回答：您的液晶显示器在 2560 x 1440 的原生分辨率下性能最佳。为获得最佳显示效果，请使用此分辨率。

问题 13: 如何解锁/锁定快捷键？

回答：请长按 **↓** 键 10 秒以解锁或锁定快捷键；执行此操作后，显示器将弹出“注意”提示，以显示如下所示的解锁/锁定状态。



Monitor controls unlocked

Monitor controls locked

问题 14: 在哪里可以找到 EDFU 中提及的《重要信息手册》?

回答: 《重要信息手册》可从飞利浦官网支持页面下载。

10.3 多视图常见问题解答

问题 1: 能否放大画中画 (PIP) 子窗口?

回答: 可以, 共有三种尺寸可选: [小]、[中]、[大]。请按 ➡ 进入 OSD 菜单, 然后在 [PIP / PBP] 主菜单中选择您所需的 [PIP 尺寸] 选项。

问题 2: 如何独立于视频收听音频?

回答: 通常, 音频源与主图像源相关联。如需更改音频源输入, 请在 OSD 菜单中按 ➡ 回车键。从 [音频] 主菜单中选择您首选的 [音频源] 选项。

请注意, 下次开启显示器时, 显示器将默认选择您上次选择的音频源。如需再次更改, 请按照上述步骤选择新的首选音频源, 该设置随后将成为“默认”模式。

问题 3: 为什么启用 PIP/PBP 时子窗口会闪烁?

回答: 这是因为子窗口的视频源采用隔行扫描时序 (i-timing), 请将子窗口信号源更改为逐行扫描时序 (P-timing)。



2026 © TOP Victory Investments Ltd. 保留所有权利。

本产品由 Top Victory Investments Ltd. 制造并负责销售，Top Victory Investments Ltd. 是本产品的保修方。Philips 和 Philips Shield Emblem 是 Koninklijke Philips N.V. 的注册商标，经许可使用。

规格如有变更，恕不另行通知。