

PHILIPS

Radio de urgență
TAR3500



Manual de utilizare

Înregistrați produsul și obțineți asistență la:
www.philips.com/support

Cuprins

1	Important	2	7	Ascultarea radioului AM	6	
	Siguranță	2		Acordarea posturilor de radio AM	6	
2	Radioul dvs. de urgență	2		Stocarea automată a posturilor de radio AM	6	
	Introducere	2		Stocarea manuală a posturilor de radio AM	6	
	Ce conține cutia	2		Selectați un post de radio presetat	6	
	Prezentare generală a radioului de urgență	3				
3	Începeți	4	8	Ascultarea radioului WB (numai în America de Nord)	7	
	Încărcarea bateriei încorporate	4		Acordarea posturilor de radio WB	7	
	Instalați bateriile	4				
	Pornire/oprire sau comutare în modul standby	5	9	Alte caracteristici	7	
	Reglați volumul	5		Lanternă	7	
	Setarea luminozității afișajului	5		SOS	7	
4	Setarea ceasului	5		Lumină de citit	7	
	Setarea ceasului	5		Port USB-A pentru ieșire de încărcare	7	
5	Setarea alarmei	5		Ieșire pentru căști	7	
	Setează ora alarmei	5		Resetare la setările din fabrică	7	
	Activarea/dezactivarea temporizatorului de alarmă	5	10	Specificații produs	7	
	Amânați alarma	5		11	Rezolvarea problemelor	8
	Oprirea sunetului alarmei	5		12	Observație	8
6	Asculțați radioul FM	6				
	Acordați posturile de radio FM	6				
	Stocarea automată a posturilor de radio FM	6				
	Stocarea manuală a posturilor de radio FM	6				
	Selectați un post de radio presetat	6				

1 Important

Siguranță

- Citiți aceste instrucțiuni.
- Țineți seama de toate avertismentele.
- Respectați toate instrucțiunile.
- Nu blocați orificiile de ventilație.
- Nu instalați lângă nicio sursă de căldură precum radiatoare, aparate de căldură, sobe sau alte aparate (inclusiv amplificatoare) care generează căldură.
- Păstrați acest produs departe de lumina directă a soarelui, flăcări deschise sau căldură.
- Produsul nu trebuie expus la picurare sau stropire.
- Așezați acest produs pe o suprafață plană, dură și stabilă.
- Nu așezați nicio sursă de pericol pe produs (de exemplu, obiecte umplute cu lichid, lumânări aprinse).
- Nu așezați niciodată acest produs pe alte echipamente electrice.
- Utilizați numai prelungitoare/accesorii specificate de producător.
- Nu îndepărtați niciodată carcasa acestui produs; pentru toate operațiunile de service, apelați la personal de service calificat. Service-ul este necesar atunci când produsul a fost deteriorat în orice fel, de exemplu, dacă este deteriorat cablul de alimentare sau ștecherul, dacă s-a vărsat lichid sau au căzut obiecte în aparat, dacă aparatul a fost expus la ploaie sau umezeală, nu funcționează normal sau a fost scăpat pe jos.
- Bateria (acumulatorul sau bateria instalată) nu trebuie expusă la căldură excesivă, precum lumina soarelui, focul sau alte surse similare.
- Pericol de explozie dacă bateriile sunt înlocuite incorect. Înlocuiți cu o baterie similară sau echivalentă.
- Bateria la temperaturi extrem de ridicate sau scăzute în timpul utilizării, depozitării sau transportului și presiunea scăzută a aerului la altitudine mare pot prezenta pericolul pentru siguranță.
- Risc de explozie dacă bateria este înlocuită cu un tip incorect.
- Nu înlocuiți o baterie cu un tip incorect care poate învinge o protecție (de exemplu, unele tipuri de baterii cu litiu).
- Instalați corect toate bateriile.
- Lăsarea unei baterii într-un mediu cu temperatură extrem de ridicată sau într-un mediu cu presiune a aerului extrem de scăzută poate duce la o explozie sau scurgeri de lichid sau gaz inflamabil.
- Bateriile conțin substanțe chimice. Ar trebui să fie aruncate corespunzător.
- Dacă suspectați că o baterie a fost înghițită sau dacă a ajuns altfel în alte părți ale corpului, solicitați imediat îngrijire medicală.
- Când schimbați bateriile, mențineți întotdeauna bateriile noi și uzate în locuri neaccesibile pentru copii. Asigurați-vă că compartimentul bateriei este complet sigur după înlocuirea bateriei.
- În cazul în care compartimentul pentru baterie nu este complet sigur, nu mai utilizați produsul. A nu se lăsa la îndemâna copiilor și contactați producătorul.
- Acest produs nu trebuie expus la picurare sau stropire.
- Nu așezați nicio sursă de pericol pe produs (de exemplu, obiecte umplute cu lichid, lumânări aprinse).
- Vă rugăm să utilizați produsul în siguranță într-un mediu cu temperaturi cuprinse între 0 °C și 40 °C.
- Pentru a evita riscul de incendiu, produsul trebuie alimentat numai de la o sursă de alimentare externă a cărei ieșire respectă cerințele PS1 (cu o capacitate de ieșire mai mică de 15 W).
- Puterea furnizată de încărcător trebuie să fie între minimum 5 wați, necesari echipamentului radio de urgență, și maximum 15 wați, pentru a atinge viteza maximă de încărcare.

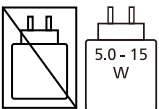

- Rețineți că dispozitivul dvs. conține baterii cu litiu. Capacitatea de încărcare a bateriilor cu litiu va scădea în timp datorită caracteristicilor de descărcare. Pentru a asigura longevitatea bateriei dispozitivului dvs., **vă recomandăm încărcarea bateriei cu litiu încorporat la aproximativ 50% la fiecare 6 luni atunci când dispozitivul nu este în folosință.**

2 Radioul dvs. de urgență

Felicitări pentru achiziția dumneavoastră și bine ați venit la Philips! Pentru a beneficia pe deplin de asistența oferită de Philips, înregistrați-vă produsul la www.philips.com/support.

Introducere

Cu acest radio de urgență, puteți:

- Asculta radio FM/AM/WB (numai în America de Nord)
- Setarea unei alarme
- Încărcarea dispozitivului mobil prin USB
- Utiliza lanterna încorporată
- Utiliza lumina de citit
- Solicita ajutor în caz de urgență

Ce conține cutia

Verificați și identificați conținutul ambalajului dvs:

- Unitatea principală
- Cablu de încărcare TYPE-C
- Curea de mână
- Ghid rapid
- Fișa de siguranță
- Card de garanție

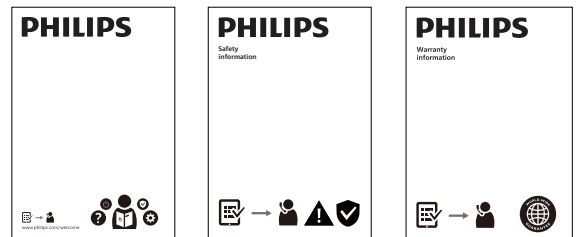
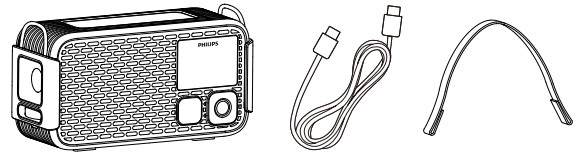

Notă

- Imaginile, ilustrațiile și desenele prezentate în acest manual de utilizare sunt doar pentru referință. Produsul real poate varia ca aspect.

Prezentare generală a radioului de urgență

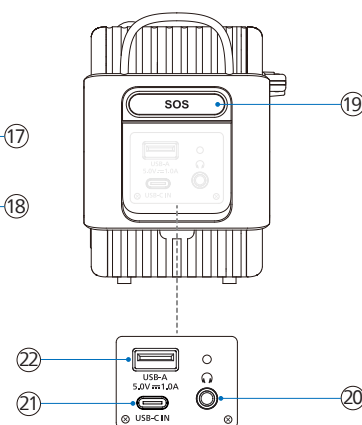
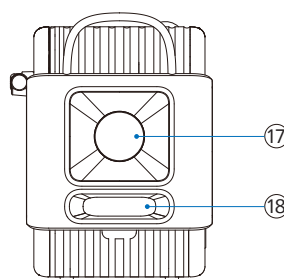
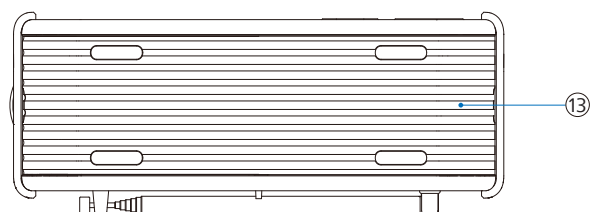
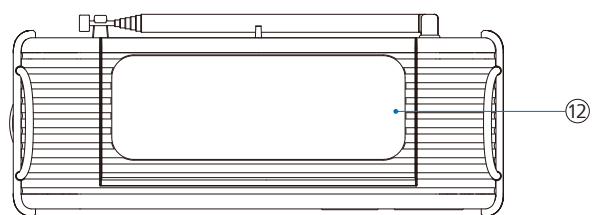
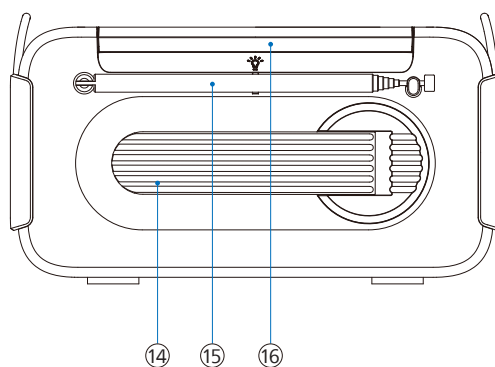
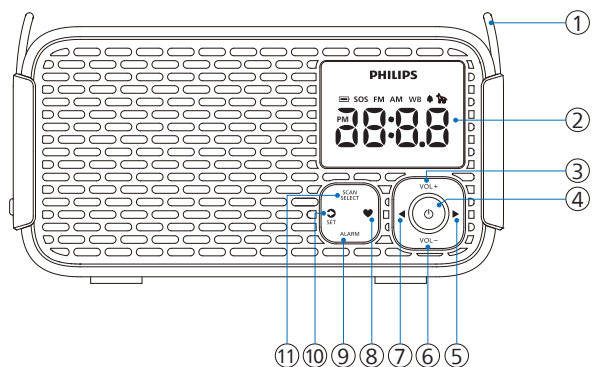

① Cataramă pentru cureaua de mână

- Introduceți cureaua furnizată pentru transport ușor

② Panou de afișare

- Afișați starea curentă

③ VOL+

- Mărește volumul

④

- Pornire/oprire, intrare în modul standby sau oprirea alarmei

⑤

- Apăsare scurtă: Creșteți frecvența (MHz)
- Apăsare prelungită: Scanare automată în sus pentru căutarea unui post

⑥ VOL-

- Reduce volumul
- Reglați luminozitatea afișajului în modul standby

⑦

- Apăsare scurtă: Reduceți frecvența (MHz)
- Apăsare prelungită: Scanare automată în jos pentru căutarea unui post

⑧

- Apăsare scurtă: Selectați un post presetat
- Apăsare prelungită: Stocați postul curent ca presetare

⑨ ALARM

- Apăsare scurtă: Porniți sau opriți alarma ori opriți alarma
- Apăsare prelungită: Accesați setările alarmei

⑩ /SET

- Apăsare scurtă: Comutați între sursele FM/AM/WB (numai în America de Nord)
- Apăsare scurtă: Amânați alarma cu 10 min
- Apăsare prelungită: Accesați modul de setare a ceasului

⑪ SCAN/SELECT

- Scanați și stocați automat posturile de radio
- Confirmați selecția

⑫ Panou solar

⑬ Capacul compartimentului bateriei

⑭ Manivelă

- Derulați pentru a încărca bateria Li-ion

⑮ Antenă telescopică

- Îmbunătățiți recepția radio FM/AM/WB (numai în America de Nord)

⑯

- Lumină de citit

⑰ Lanternă

⑱ Buton rotativ pentru lanternă

- Porniți/opriți lanterna și reglați luminozitatea acesteia

⑲ SOS

- Activați sau dezactivați modul SOS și modul fluier pentru câini

⑳

- Mufă pentru căști

㉑

- Utilizați un cablu USB-C pentru a încărca radioul de urgență

㉒

- Utilizați un cablu USB pentru a încărca un dispozitiv extern

3 Începeți

Întotdeauna respectați instrucțiunile din acest capitol în secvență.

Încărcarea bateriei încorporate



Radioul de urgență este alimentat de o baterie reîncărcabilă încorporată.

Notă

- O pictogramă roșie a bateriei  apare atunci când nivelul bateriei este scăzut. Încărcați bateria încorporată cât mai curând posibil.

Încărcare USB-C

Utilizați cablul de încărcare USB Type-C furnizat și conectați-l la un adaptor de alimentare de 5 V = 2 A (nefurnizat). Apoi conectați cablul la radioul de urgență pentru a începe încărcarea.

- ↳ Când radioul de urgență se încarcă, va apărea pictograma de încărcare .
- ↳ Când radioul de urgență este complet încărcat, pictograma de încărcare  se va stinge.

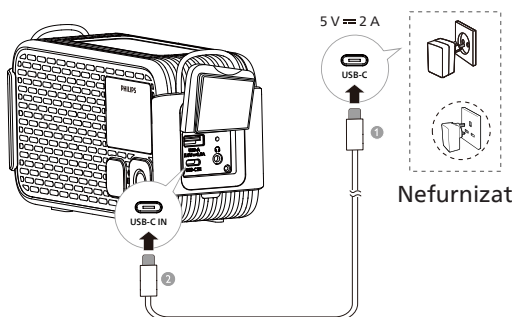

Notă

- Încărcarea completă durează aproximativ 3,5 ore.
- Când este complet încărcat, poate reda continuu timp de 60 de ore (volumul setat la 5).

Încărcare solară

Așezați produsul în lumina directă a soarelui pentru a începe încărcarea solară. Va apărea pictograma de încărcare solară .

În modul standby:

- ↳ Afișajul se va stinge după 10 secunde, cu excepția pictogramei de încărcare solară , care va rămâne vizibilă.



Avertisment

- Nu acoperiți panoul solar la încărcare.

Încărcare cu manivelă

Puteți încărca bateria reîncărcabilă încorporată rotind generatorul cu manivelă, este afișată pictograma .

În modul standby:

- ↳ Afișajul se va stinge după 10 secunde, cu excepția pictogramei .

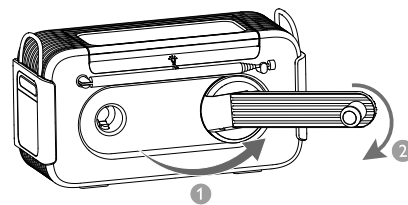

Notă

- Utilizați încărcarea solară și încărcarea cu manivela numai în situații de urgență.

Instalați bateriile

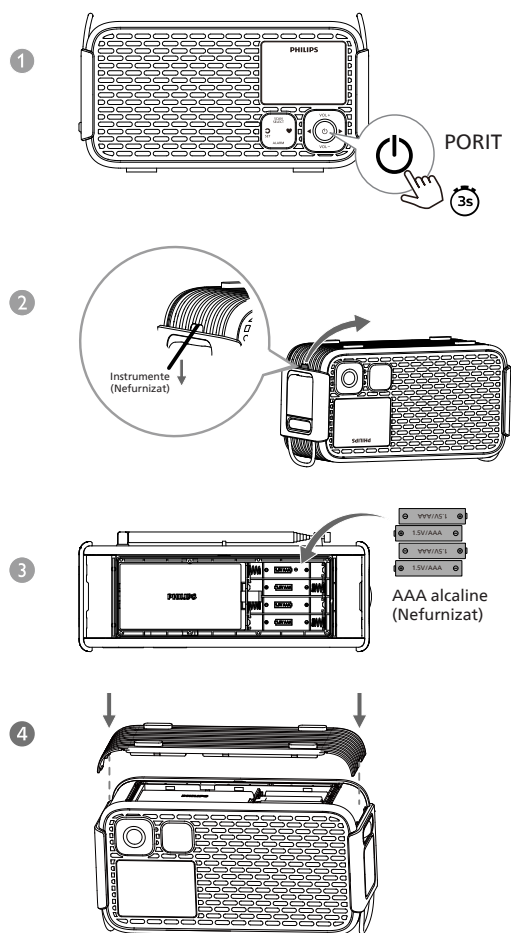

Atenție

- Risc de explozie! Țineți bateriile departe de căldură, lumina soarelui sau foc. Niciodată nu aruncați bateriile în foc.
- Bateriile conțin substanțe chimice, acestea trebuie eliminate în mod corespunzător.
- Pentru a îmbunătăți eficiența utilizării, se recomandă folosirea bateriilor alcaline AAA.
- Nu amestecați tipurile de baterii: de ex. alkaline cu carbon zinc. Utilizați doar baterii de același tip pentru set.



- 1 Apăsați lung  timp de 3 secunde pentru a opri radioul de urgență.
- 2 Deschideți capacul compartimentului pentru baterii din partea de jos a radioului de urgență cu ajutorul unor unelte (nefurnizat), de exemplu, o șurubelniță etc.
- 3 Introduceți 4 baterii alcaline AAA, respectând polaritatea corectă (+/-), conform indicațiilor.
- 4 Închideți capacul compartimentului pentru baterii și apăsați marginile acestuia pentru a vă asigura că este bine fixat.

Pornire/oprire sau comutare în modul standby

- Apăsați  pentru a porni radioul de urgență.
↳ Radioul de urgență comută la ultima sursă selectată.
- Apăsați  pentru a comuta radioul de urgență în modul Standby.
↳ Ora (dacă ceasul este setat) va fi afișată timp de 10 secunde, apoi afișajul se va stinge atunci când dispozitivul nu se încarcă prin USB-C.
↳ Apăsați orice tastă, cu excepția tastei , pentru a activa afișajul timp de 10 secunde atunci când iluminarea afișajului este stinsă.

Notă

- În orice mod, apăsați lung  timp de 3 secunde pentru a opri direct radioul de urgență. Ecranul de afișare se va stinge.

Reglați volumul

În timpul ascultării, apăsați **VOL +/VOL -** pentru a regla volumul (nivel volum: V00~V16).

Setarea luminozității afișajului

În modul standby, apăsați **VOL -** pentru a selecta un alt nivel de luminozitate sau pentru a opri ecranul de afișare.





- Ridicat
- Mediu
- Scăzută
- Oprit

Notă

- Dacă selectați modul Oprit (afișaj oprit), afișajul se va aprinde la luminozitate medie atunci când este apăsată orice tastă, apoi se va stinge automat din nou după 10 secunde.

4 Setarea ceasului

Setarea ceasului

- 1 În modul pornit sau standby, apăsați lung **SET** timp de 3 secunde pentru a activa modul de setare a ceasului, „24H” va clipi.
- 2 Apăsați / pentru a selecta formatul orei <12H> sau <24H>, apoi apăsați **SET** pentru a confirma. Ora va clipi.
- 3 Apăsați  pentru a seta ora și apăsați  pentru a seta minutele. Apoi apăsați **SET** pentru a confirma.
↳ Ora este setată.

Notă









- Dacă nu se apasă niciun buton în decurs de 10 secunde, radioul de urgență va ieși din modul de setare a ceasului fără a salva.

5 Setarea alarmei

Setează ora alarmei

Notă

- Asigurați-vă că ceasul a fost setat corect.



- 1 Apăsați lung **ALARM** timp de 3 secunde pentru a activa modul de configurare a alarmei. Pictograma  și ora alarmei vor clipi.
- 2 Apăsați  pentru a seta ora și apăsați  pentru a seta minutele, apoi apăsați **ALARM** pentru a confirma. Pictograma  și „BUZ” (sursa alarmei) vor clipi.
- 3 Apăsați / pentru a selecta sursa alarmei: sonerie sau radio (FM), apoi apăsați **ALARM** pentru a confirma.
 - Dacă este selectat radioul (FM) ca sursă a alarmei, pictograma  și numărul presetat al postului de radio vor clipi. Apăsați / pentru a selecta un post de radio presetat, apoi apăsați **ALARM** pentru a confirma.
 - Sursa implicită a alarmei este soneria.

Sfat



- Durata alarmei este de 60 de minute dacă nu există nicio interacțiune din partea utilizatorului.
- Dacă alarma radio este selectată fără un post presetat, soneria va suna automat.
- Dacă alarma nu este dezactivată, aceasta este setată implicit să sune în fiecare zi.

Activarea/dezactivarea temporizatorului de alarmă

Apăsați **ALARM** pentru a activa sau dezactiva temporizatorul alarmei.

- ↳ Când temporizatorul alarmei este activat, apare pictograma alarmei .
- ↳ Când temporizatorul alarmei este dezactivat, pictograma alarmei  dispare.

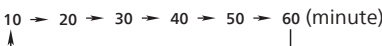
Amânați alarma

- 1 Când alarma sună, apăsați **SET**.
↳ Alarma va fi amânată și va suna din nou după 10 minute (setare implicită). Pictograma de amânare  va clipi.
- În timpul perioadei de amânare a alarmei, apăsați **SET** pentru a selecta o durată diferită de amânare (în minute), după care alarma să sune din nou.

- 2 În timpul perioadei de amânare a alarmei, apăsați  sau **ALARM** pentru a anula amânarea.
↳ Alarma se va opri.

Oprirea sunetului alarmei

Când alarma sună, apăsați  sau **ALARM**.



- ↳ Alarma se va opri, dar setarea alarmei va rămâne activă.

6 Asculțați radioul FM

Notă

- Țineți radioul de urgență departe de alte dispozitive electronice pentru a evita interferențele radio.
- Pentru o recepție mai bună, extindeți complet antena telescopică și reglați-i poziția.

Acordați posturile de radio FM

- 1 Apăsați  pentru a porni radioul de urgență.
- 2 Apăsați  pentru a selecta modul FM.
- 3 Apăsați lung  timp de 3 secunde.
↳ Radioul de urgență se acordează automat la un post cu recepție puternică.
- 4 Repetați pasul 3 pentru a acorda posturi de radio suplimentare.

Pentru a acorda manual un post:
Apăsați  pentru a selecta o frecvență.

Notă

- Pasul de acordare al radioului de urgență este de 50 kHz. De fiecare dată când apăsați , frecvența afișată pe ecran va scădea sau va crește cu 50 kHz.



Stocarea automată a posturilor de radio FM

În modul FM, apăsați lung **SCAN** timp de 3 secunde.
↳ Radioul stochează automat toate posturile de radio FM disponibile și redă primul post.

Notă

- Puteți stoca maximum 20 de posturi de radio FM.

Stocarea manuală a posturilor de radio FM

- 1 În modul FM, acordați un post de radio FM.
- 2 Apăsați lung  timp de 3 secunde pentru a activa modul de programare.
↳ Numărul presetat începe să clipească.
- 3 Apăsați  pentru a selecta un număr.
- 4 Apăsați **SELECT** pentru a confirma.
- 5 Repetați pașii de la 2 la 4 pentru a stoca posturi de radio suplimentare.

Sfat

- Pentru a elimina un post presetat, stocați un alt post în aceeași locație presetată.

Selectați un post de radio presetat

Metoda 1

În modul FM, apăsați  pentru a selecta un număr presetat.

Metoda 2



- 1 În modul FM, apăsați .
- 2 Apăsați  pentru a selecta un post de radio presetat.

7 Ascultarea radioului AM

Notă

- Țineți radioul de urgență departe de alte dispozitive electronice pentru a evita interferențele radio.
- Pentru o recepție mai bună, extindeți complet antena telescopică și reglați-i poziția.

Acordarea posturilor de radio AM

- 1 Apăsați  pentru a porni radioul de urgență.
- 2 Apăsați  pentru a selecta modul AM.
- 3 Apăsați lung  timp de 3 secunde.
↳ Radioul de urgență se acordează automat la un post cu recepție puternică.
- 4 Repetați pasul 3 pentru a acorda mai multe posturi de radio.

Pentru a conecta manual un post:
Apăsați  pentru a selecta o frecvență.

Notă

- Grila de acordare a radioului de urgență este de 10 kHz. Frecvența radioului de urgență afișată pe panoul de afișare va scădea/crește cu 10 kHz la apăsarea .



Stocarea automată a posturilor de radio AM

În modul AM, apăsați lung **SCAN** timp de 3 secunde.
↳ Radioul de urgență stochează automat toate posturile de radio AM disponibile și redă primul post.

Notă

- Puteți stoca maximum 20 de posturi de radio AM.



Stocarea manuală a posturilor de radio AM

- 1 În modul AM, acordați un post de radio AM.
- 2 Apăsați lung  timp de 3 secunde pentru a activa modul de programare.
↳ Numărul presetat începe să clipească.
- 3 Apăsați  pentru a selecta un număr.
- 4 Apăsați **SELECT** pentru a confirma.
- 5 Repetați pașii de la 2 la 4 pentru a stoca posturi de radio AM suplimentare.

Sfat

- Postul presetat este confirmat automat după 3 secunde.

Selectați un post de radio presetat



În modul AM, apăsați  pentru a selecta un număr presetat. Apăsați-l din nou pentru a trece la următorul post presetat sau utilizați  pentru a efectua o selecție.

8 Ascultarea radioului WB (numai în America de Nord)

Notă

- Țineți radioul de urgență departe de alte dispozitive electronice pentru a evita interferențele radio.
- Pentru o recepție mai bună, extindeți complet antena telescopică și reglați-i poziția.
- Țările din America de Nord includ: Statele Unite, Canada și Mexic.

Acordarea posturilor de radio WB

- 1 Apăsăți  pentru a porni radioul de urgență.
- 2 Apăsăți  pentru a selecta modul WB.
- 3 Apăsăți  pentru a selecta un post de radio.
↳ Postul de radio curent este redat.

9 Alte caracteristici

Lanterna

Rotiți butonul rotativ al lanternei de pe lateral pentru a porni sau opri lanterna și pentru a-i regla luminozitatea.

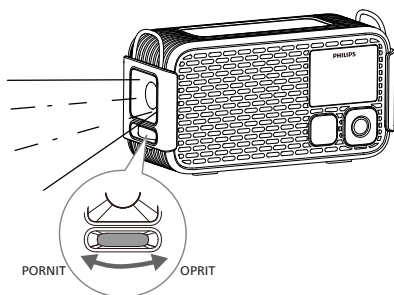

SOS

Atunci când sunteți blocat, această unitate poate emite semnale de localizare cu un efort fizic minim, permițând câinilor de căutare și salvare să localizeze persoanele.

Apăsăți **SOS** de pe partea laterală a radioului de urgență pentru a activa sau dezactiva modul SOS și modul fluier pentru câini.

Când este activat:

- ↳ Se va emite un sunet de sirenă.
- ↳ Lanterna se va aprinde și va clipi.
- ↳ Indicatorul „SOS” se va aprinde în roșu, iar pictograma  va apărea pe afișaj.

Lumină de citit

Deschideți sau închideți capacul superior al radioului de urgență pentru a aprinde sau stinge lumina de citit.

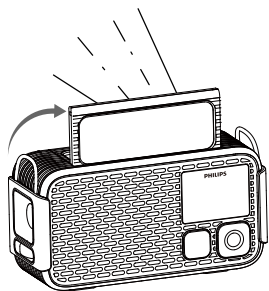

Port USB-A pentru ieșire de încărcare

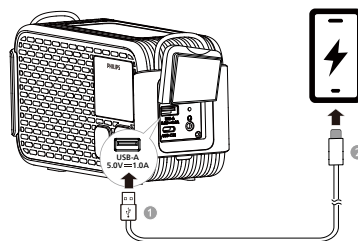



Puteți utiliza acest radio de urgență pentru a vă încărca telefonul mobil sau alte dispozitive mici în caz de urgență.

Conectați capătul de dimensiune standard al unui cablu USB (neinclus) la portul USB-A de pe partea laterală a radioului de urgență, apoi conectați celălalt capăt la portul de încărcare al dispozitivului dvs.

Ieșire pentru căști

- 1 Conectați o pereche de căști la mufa pentru căști  de pe partea laterală a radioului.
- 2 Apăsăți **VOL +/VOL -** pentru a regla volumul.

Resetare la setările din fabrică

- 1 În modul standby, apăsați **VOL -** pentru a seta luminozitatea afișajului la „Scăzută”.
- 2 Apăsăți lung  timp de 3 secunde.
↳ Versiunea firmware va fi afișată.
- 3 Apăsăți , iar toate caracterele și pictogramele de pe ecranul de afișare se vor aprinde.
- 4 Apăsăți din nou  pentru a restabili toate setările radioului la setările implicite din fabrică.
↳ [---] este afișat pe ecran.

10 Specificații produs

Notă

- Informațiile despre produs pot fi modificate fără notificare prealabilă.

Amplificator

Putere nominală de ieșire 3 W RMS (THD 10 %)

Tuner

Interval de acordare (FM) 87,5 - 108 MHz

Grilă de acordare 50 kHz

Interval de acordare (AM) 520 - 1710 kHz

Grilă de acordare 10 kHz

Sensibilitate
- Mono, raport S/N 26 dB < 22 dBf

Distorsiune armonică totală < 10 %

Raport semnal-zgomot > 50 dBA

Informații generale

Port de intrare USB-C 5 V \approx 2 A

Port de ieșire USB-A 5,0 V \approx 1,0 A

Baterie cu litiu 3,65 V/5200 mAh

Dimensiuni (L x l x A) 186 x 103 x 77 mm

Greutate (unitatea principală) 670 g

11 Rezolvarea problemelor



Avertisment

- Nu demontați niciodată carcasa produsului.

Pentru a păstra valabilitatea garanției, nu încercați niciodată să reparați sistemul pe cont propriu. Dacă întâmpinați probleme în utilizarea dispozitivului, verificați următoarele puncte înainte de a solicita service. Dacă problema nu se rezolvă, accesați pagina web Philips www.philips.com/support. Atunci când contactați Philips, asigurați-vă că dispozitivul se află în apropiere, iar numărul modelului și numărul de serie sunt disponibile.

Nu există alimentare

- Asigurați-vă că radioul de urgență este complet încărcat.
- Asigurați-vă că mufa USB a radioului de urgență este conectată corect.

Nu există sunet

- Reglați volumul radioului de urgență.

Radioul de urgență nu răspunde

- Reporniți radioul de urgență.

Recepție slabă radio

- Țineți radioul de urgență departe de alte dispozitive electronice pentru a evita interferențele radio.
- Extindeți complet și ajustați poziția antenei.

Alarma nu funcționează

- Setați corect ceasul/alarma.

Setarea ceasului/alarmei a fost ștearsă

- Resetați ceasul/alarma.

12 Observație

Conformitate

Orice schimbări sau modificări aduse acestui dispozitiv, care nu sunt aprobate expres de MMD Hong Kong Holding Limited pot anula autoritatea utilizatorului de a utiliza echipamentul. Prin prezenta, TP Vision Europe B.V. declară că acest produs respectă cerințele esențiale și celelalte prevederi relevante ale Directivei RED 2014/53/UE și ale Regulamentului britanic privind echipamentele radio SI 2017 nr. 1206. Puteți găsi Declarația de conformitate la www.philips.com/support.



Acest produs respectă cerințele de interferență radio ale Comunității Europene.



Produsul dumneavoastră este proiectat și fabricat cu materiale și componente de calitate ridicată care pot fi reciclate și reutilizate.



Acest simbol înseamnă că produsul nu trebuie să fie aruncat ca și deșeu menajer și ar trebuie livrat la un centru de colectare adecvat pentru reciclare. Respectați normele locale și nu eliminați produsul și bateriile reîncărcabile cu deșeurile menajere normale. Eliminarea corectă a produselor vechi și a bateriilor reîncărcabile ajută la prevenirea consecințelor negative asupra mediului și sănătății umane.



Acest simbol înseamnă că produsul conține baterii care intră sub incidența Directivei europene 2023/1542 și care nu pot fi eliminate împreună cu deșeurile menajere obișnuite. Informați-vă cu privire la sistemul local de colectare separată pentru produse electrice și electronice și baterii. Respectați regulile locale și nu aruncați niciodată produsul și bateriile împreună cu deșeurile menajere obișnuite. Eliminarea corectă a produselor dumneavoastră vechi va ajuta la prevenirea consecințelor negative pentru mediul înconjurător și pentru sănătatea umană.

Scoaterea bateriilor integrate

Asigurați-vă că produsul este deconectat de la sursa de alimentare înainte de a scoate bateria integrată.

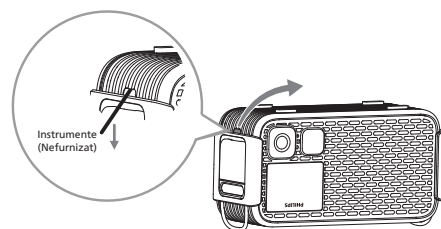

Baterie integrată

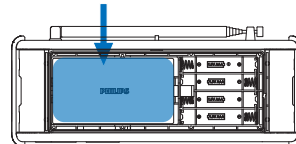

Doar în scop ilustrativ



MMD Hong Kong Holding Limited. Toate drepturile rezervate. Specificațiile pot fi modificate fără preaviz. Philips și Philips Shield Emblem sunt mărci comerciale înregistrate ale Koninklijke Philips N.V. și se utilizează conform unei licențe. Acest produs a fost fabricat de și este vândut sub responsabilitatea MMD Hong Kong Holding Limited sau unul dintre afiliații săi, iar MMD Hong Kong Holding Limited este garantul în relație cu acest produs.

