

PHILIPS

Avarinis radijas TAR3500



Naudotojo vadovas

Registruoti savo gaminį ir gaukite pagalbą:

www.philips.com/support

Turinys

1 Svarbu	2	7 Klausytis AM radijo	6
Sauga	2	Nustatyti AM radijo stotis	6
2 Jūsų avarinis radijas	2	Išsaugoti AM radijo stotis automatiškai	6
Įvadas	2	Išsaugoti AM radijo stotis rankiniu būdu	6
Ką rasite dėžėje	2	Pasirinkti iš anksto nustatytą radijo stotį	6
Avarinio radijo apžvalga	3	8 Klausytis WB radijo (Tik Šiaurės Amerikai)	7
3 Kaip pradėti	4	Nustatyti WB radijo stotis	7
Įkrauti įmontuotą bateriją	4	9 Kitos funkcijos	7
Sumontuokite baterijas	4	Žibintuvėlis	7
Įjungti/išjungti arba perjungti į budėjimo režimą	5	SOS	7
Sureguliuokite garsą	5	Skaitymo lemputė	7
Reguliuoti monitoriaus ryškumą	5	USB-A prievadas išoriniam įkrovimui	7
4 Laikrodžio nustatymas	5	Ausinių išvestis	7
Laikrodžio nustatymas	5	Gamyklinių nustatymų atkūrimas	7
5 Žadintuvo nustatymas	5	10 Produkto specifikacijos	7
Nustatyti žadintuvo laiką	5	11 Gedimų šalinimas	8
Aktyvuoti/deaktyvuoti žadintuvo laikmatį	5	12 Pastaba	8
Atidėti žadintuvą	5		
Sustabdyti žadintuvo garsą	5		
6 Klausytis FM radijo	6		
Nustatyti FM radijo stotis	6		
Išsaugoti FM radijo stotis automatiškai	6		
Išsaugoti FM radijo stotis rankiniu būdu	6		
Pasirinkti iš anksto nustatytą radijo stotį	6		

1 Svarbu

Sauga

- Perskaitykite šias instrukcijas.
- Laikykitės visų įspėjimų.
- Laikykitės visų instrukcijų.
- Neblokuokite ventilacijos angų.
- Nestatykite šalia šilumos šaltinių, pavyzdžiui, radiatorių, šilto oro šildytuvų, viryklių arba kitų prietaisų (įskaitant stiprintuvus), kurie skleidžia šilumą.
- Laikykite šį gaminį atokiau nuo tiesioginių saulės spindulių, atviros liepsnos ar karščio.
- Gaminį reikia saugoti nuo lašančio ar tyškančio vandens.
- Padėkite šį gaminį ant lygaus, kieto ir stabilaus paviršiaus.
- Ant gaminio nestatykite jokių pavojų keliančių objektų (pvz., skysčiu pripildytų indų, degančių žvakių).
- Niekada nestatykite šio gaminio ant kitos elektros įrangos.
- Naudokite tik tuos įrenginius ir priedus, kuriuos nurodo gamintojas.
- Niekada nenuimkite šio gaminio korpuso, visus remonto darbus turi atlikti kvalifikuotas techninės priežiūros personalas. Techninė priežiūra reikalinga, kai gaminys buvo bet koku būdu pažeistas, pavyzdžiui, pažeistas maitinimo laidas ar kištukas, į prietaisą pateko skysčio ar įkrito daiktų, prietaisas buvo paveiktas lietaus ar drėgmės, neveikia normaliai arba buvo numestas.
- Baterijose (baterijų paketo arba įdėtos baterijos) negalima laikyti dideliame karštyje, pvz., saulėje, prie ugnies ar pan.
- Gali sprogti, jei baterija pakeista neteisingai. Baterijas keiskite tik tokiomis pačiomis arba lygiavertėmis baterijomis.
- Naudojant, laikant ar pervežant bateriją, esant itin aukštai ar žemai temperatūrai bei žemam oro slėgiui, aukštikalnėse, gali kilti saugos pavojai.
- Pakeitus bateriją netinkamo tipo baterija, kyla sprogimo pavojus.
- Nekeiskite netinkamo tipo baterija, nes tai gali pažeisti saugumą (pvz.: kai kurie ličio baterijos tipai).
- Tinkamai įdėkite visas baterijas.
- Bateriją palikus itin aukštos temperatūros ar itin žemo oro slėgio aplinkoje, gali įvykti sprogdimas arba degusių skysčių ar dujų nutekėjimas.
- Baterijos turi chemines medžiagas. Jos turi būti tinkamai utilizuojamos.
- Jei įtariate, kad nurijote bateriją ar ji pateko į kurią kūno dalį, nedelsdami kreipkitės į gydytoją.
- Pakeitę baterijas, tiek naujas, tiek panaudotas, visada jas laikykite vaikams nepasiekiamoje vietoje. Pakeitę bateriją, įsitikinkite, kad jos baterijos skyriaus yra saugiai uždarytas.
- Jei baterijos skyriaus negalima tinkamai uždaryti, gaminio nenaudokite. Laikykite vaikams nepasiekiamoje vietoje ir kreipkitės į gamintoją.
- Šį gaminį reikia saugoti nuo lašančio ar tyškančio vandens.
- Ant gaminio nestatykite jokių pavojų keliančių objektų (pvz., skysčiu pripildytų indų, degančių žvakių).
- Prašome saugiai naudoti gaminį aplinkoje, kurioje temperatūra siekia nuo 0 °C iki 40 °C.
- Siekiant išvengti gaisro pavojaus, gaminys turi būti maitinamas tik išoriniu maitinimo šaltiniu, kurio išvestis atitinka PS1 reikalavimus (išvesties galia mažesnė nei 15 W).
- Įkroviklio tiekiamą galią turi būti nuo mažiausiai 5 vatų, reikalingų avariniam radijui, iki daugiausiai 15 vatų, kad būtų pasiektas maksimalus įkrovimo greitis.

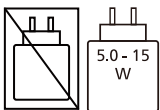

- Atkreipkite dėmesį, kad jūsų prietaise yra įmontuotos ličio baterijos. Dėl savaiminio išsikrovimo savybių ličio baterijų įkrovimo talpa laikui bėgant sumažėja. Kad prailgintumėte prietaiso baterijos tarnavimo laiką, rekomenduojame kas 6 mėnesius, kai prietaisas nenaudojamas, įkrauti įmontuotą ličio bateriją maždaug iki 50 %.

2 Jūsų avarinis radijas

Sveikiname įsigijus šį pirkinį ir tapus „Philips“ nariu! Norėdami gauti visapusišką „Philips“ siūlomą naudą, užregistruokite savo gaminį interneto svetainėje www.philips.com/support.

Įvadas

Naudodami šį avarinį radiją galite

- Klausyti FM/AM/WB (Tik Šiaurės Amerikai) radijo
- Nustatyti žadintuvą
- Įkrauti mobilųjį įrenginį per USB
- Naudoti įmontuotą žibintuvėlį
- Naudoti skaitymo lemputę
- Kviesti pagalbą avarijos atveju

Ką rasite dėžėje

Patikrinkite ir nustatykite, ar jūsų pakuotėje yra šios dalys:

- Pagrindinis įtaisas
- TYPE-C įkrovimo kabelis
- Rankinė dirželis
- Greitojo paleidimo vadovą
- Saugos žiniaraštis
- Garantinė kortelė

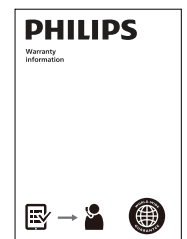
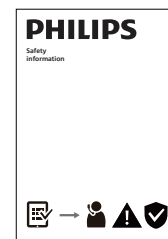
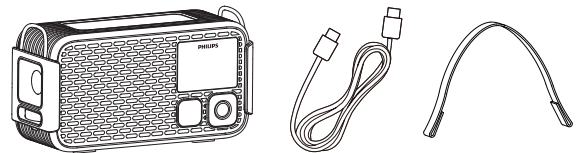

Pastaba

- Vaizdai, iliustracijos ir brėžiniai, pateikti šiame naudotojo vadove, yra tik informacinio pobūdžio. Gali skirtis faktinė gaminio išvaizda.

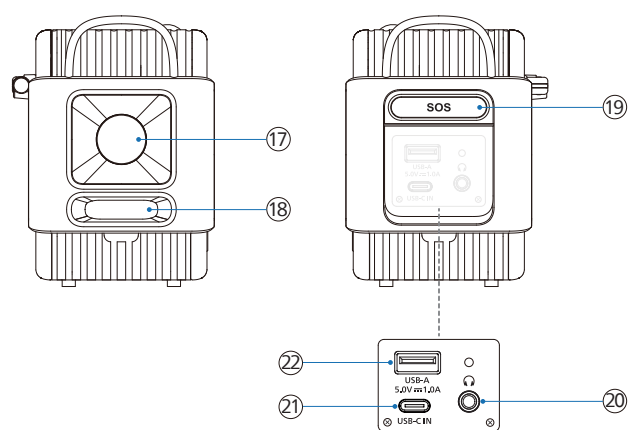
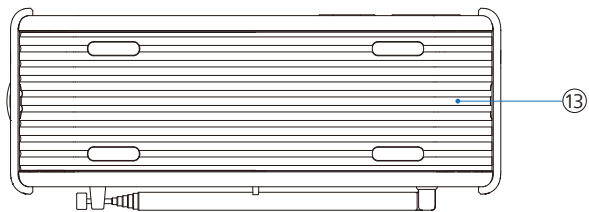
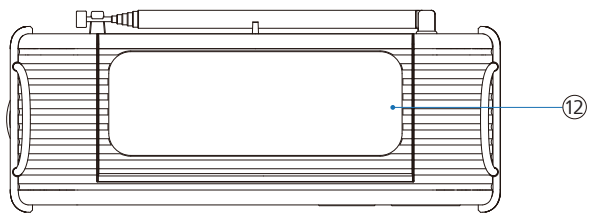
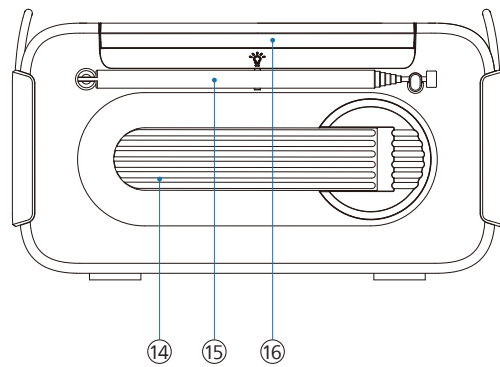
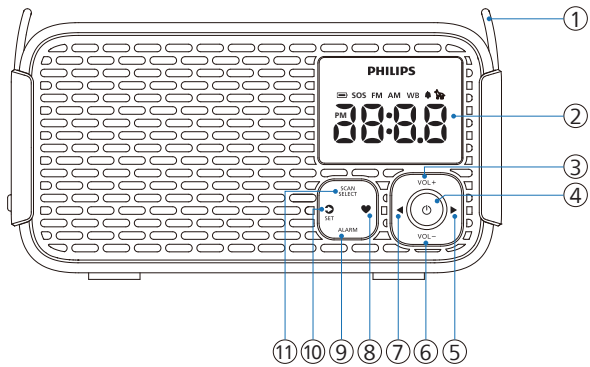

- ① **Rankinė dirželis sagtis**
 - Įdėkite pridedamą dirželį, kad būtų patogų nešiotis
- ② **Ekrano skydelis**
 - Rodyti einamąją būseną
- ③ **VOL+**
 - Pagarsinkite
- ④ **⏻**
 - Įjungti/išjungti, įjungti budėjimo režimą arba sustabdyti žadintuvą
- ⑤ **▶**
 - Trumpai paspauskite: Padidinti dažnį (MHz)
 - Ilgas paspaudimas: Automatiškai nuskaityti aukštesnį ieškant stoties
- ⑥ **VOL-**
 - Sumažinti garsumą
 - Reguluoti monitoriaus ryškumą budėjimo režimu
- ⑦ **◀**
 - Trumpai paspauskite: Sumažinti dažnį (MHz)
 - Ilgas paspaudimas: Automatiškai nuskaityti žemesnį ieškant stoties
- ⑧ **♥**
 - Trumpai paspauskite: Pasirinkti iš anksto nustatytą stotį
 - Ilgas paspaudimas: Išsaugoti dabartinę stotį kaip iš anksto nustatytą
- ⑨ **ALARM**
 - Trumpai paspauskite: Įjungti arba išjungti žadintuvą arba jį sustabdyti
 - Ilgas paspaudimas: Įvesti žadintuvo nustatymus
- ⑩ **↻/SET**
 - Trumpai paspauskite: Perjungti FM/AM/WB (Tik Šiaurės Amerikai) šaltinį
 - Trumpai paspauskite: Atidėti žadintuvą 10 min
 - Ilgas paspaudimas: Įjungti laikrodžio nustatymo režimą

- ⑪ **SCAN/SELECT**
 - Nuskaityti ir išsaugoti radijo stotis automatiškai
 - Patvirtinti pasirinkimą
- ⑫ **Saulės kolektorius**
- ⑬ **Baterijų skyriaus dangtelis**
- ⑭ **Rankinis mechanizmas**
 - Sukite, kad įkrautumėte įmontuotą ličio jonų bateriją
- ⑮ **Teleskopinė antena**
 - Pagerinti FM/AM/WB (Tik Šiaurės Amerikai) radijo priėmimą
- ⑯ **☼**
 - Skaitymo lemputė
- ⑰ **Žibintuvėlis**
- ⑱ **Žibintuvėlio rankenėlė**
 - Įjungti/išjungti žibintuvėlį ir reguliuoti jo ryškumą
- ⑲ **SOS**
 - Įjungti arba išjungti SOS ir šuns švilpuko režimą
- ⑳ **🎧**
 - Ausinių lizdas
- ㉑ **🔌**
 - Naudokite USB-C kabelį avariniam radijui įkrauti
- ㉒ **🔌**
 - Naudokite USB kabelį išoriniams įrenginiui įkrauti

3 Kaip pradėti

Visada nuosekliai vadovaukitės šio skyriaus instrukcijomis.

Įkrauti įmontuotą bateriją



Avarinis radijas maitinamas įmontuota pakartotinai įkraunama baterija.

Pastaba

- Kai baterijos lygis žemas, pasirodo raudona baterijos piktograma . Kuo greičiau įkraukite įmontuotą bateriją.

USB-C įkrovimas

Naudokite pateiktą USB Type-C įkrovimo kabelį ir prijunkite jį prie 5 V = 2 A maitinimo adapterio (nepridedama). Tada prijunkite kabelį prie avarinio radijo, kad pradėtumėte įkrovimą.

- ↳ Kai avarinis radijas kraunamas, pasirodys įkrovimo piktograma .
- ↳ Kai avarinis radijas bus visiškai įkrautas, įkrovimo piktograma  užges.

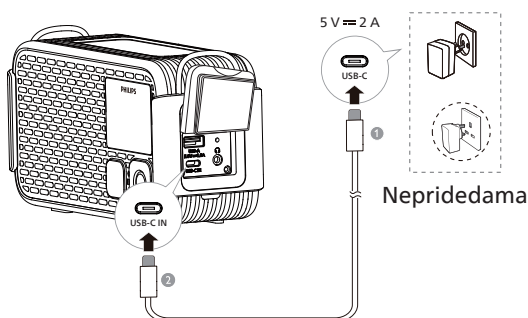

Pastaba

- Visiškas įkrovimas trunka apie 3,5 valandas.
- Visiškai įkrautas jis gali nepertraukiamai veikti 60 valandų (garsumo lygis nustatytas į 5).

Saulės įkrovimas

Padėkite gaminį tiesioginiuose saulės spinduliuose, kad prasidėtų saulės įkrovimas. Pasirodys saulės įkrovimo piktograma .

Budėjimo režimu:

- ↳ Ekranas išsijungs po 10 sekundžių, išskyrus saulės įkrovimo piktogramą , kuri liks matoma.

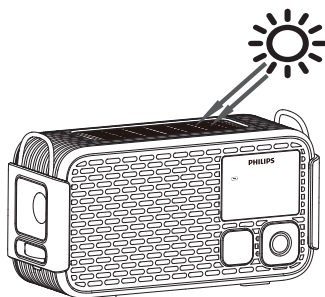

Įspėjimas

- Nekllokite saulės baterijos įkraunant.

Įkrovimas rankine rankenėle

Įmontuotą pakartotinai įkraunamą bateriją galite įkrauti sukdami Rankinis mechanizmas generatorių, rodoma piktograma .

Jei įjungtas budėjimo režimas:

- ↳ Ekranas išsijungs po 10 sekundžių, išskyrus piktogramą .

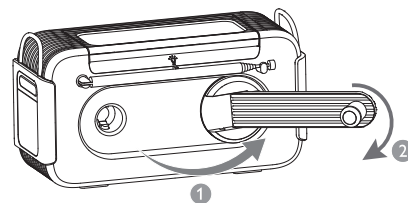

Pastaba

- Saulės įkrovimą ir įkrovimą rankine rankenėle naudokite tik avariniu atveju.

Sumontuokite baterijas

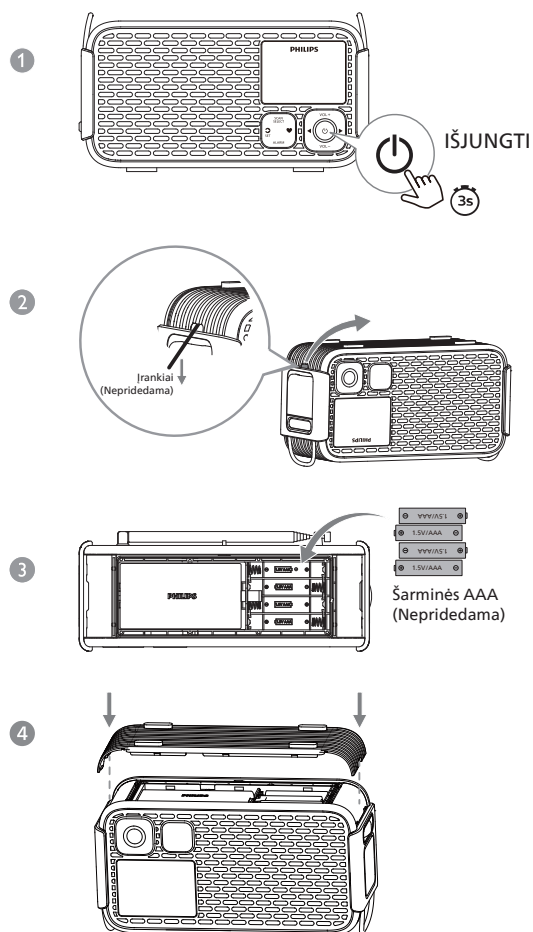

! Dėmesio

- Sprogimo rizika! Laikykite baterijas atokiau nuo šilumos, saulės tiesioginių spindulių ar ugnies. Niekada nešalinkite baterijų į ugnį.
- Baterijose yra cheminių medžiagų, kurias reikia tinkamai šalinti.
- Siekiant geresnio naudojimo efekto, rekomenduojama naudoti šarmines AAA baterijas.
- Nemaišykite baterijų rūšių, pvz.: šarminių su anglies cinku. Naudokite tik tą pačią imtuvui skirtą baterijų rūšį.



- 1 Paspauskite ir laikykite  3 sekundes, kad išjungtumėte avarinį radiją.
- 2 Atidarykite baterijos dangtelį avarinio radijo apačioje naudodami įrankius (nepridedama), pvz., atsuktuvą ir pan.
- 3 Įdėkite 4 šarmines AAA baterijas, laikydamiesi nurodyto poliškumo (+/-).
- 4 Uždarykite baterijos dangtelį ir paspauskite jo kraštus, kad įsitikintumėte, jog jis tvirtai uždarytas.

Jungti/išjungti arba perjungti į budėjimo režimą

- Paspauskite , kad įjungtumėte avarinį radiją.
↳ Avarinis radijas persijungia į paskutinį pasirinktą šaltinį.
- Paspauskite , kad avarinį radiją perjungtumėte į budėjimo režimą.
↳ Laikas (jei laikrodis nustatytas) bus rodomas 10 sekundžių, tada ekranas išsijungs, kai įrenginys nebus kraunamas per USB-C.
↳ Kai ekranas išjungtas, paspauskite bet kurį mygtuką, išskyrus , mygtuką, kad ekranas įsijungtų 10 sekundžių.

Pastaba

- Bet kuriuo režimu paspauskite ir laikykite  3 sekundes, kad tiesiogiai išjungtumėte avarinį radiją. Ekranas išsijungs.

Sureguliuokite garsą

Klausydamiesi paspauskite **VOL +/VOL -**, kad sureguliuotumėte garsumą (garsumo lygis: V00-V16).

Reguliuoti monitoriaus ryškumą

Budėjimo režimu paspauskite **VOL -**, kad pasirinktumėte skirtingą ryškumo lygį arba išjungtumėte ekraną.





- Aukštas
- Vidutinis
- Žemas
- Išjungti

Pastaba

- Jei pasirinksite Off režimą (ekranas išjungtas), paspaudus bet kurį mygtuką ekranas įsijungs vidutiniu ryškumu, o po 10 sekundžių automatiškai vėl išsijungs.

4 Laikrodžio nustatymas

Laikrodžio nustatymas

- 1 Įjungimo arba budėjimo režimu paspauskite ir laikykite **SET** 3 sekundes, kad įjungtumėte laikrodžio nustatymo režimą, mirksės „24H“.
- 2 Paspauskite  , kad pasirinktumėte <12H> arba <24H> laiko formatą, tada paspauskite **SET**, kad patvirtintumėte. Laikas mirksės.
- 3 Paspauskite  valandai nustatyti ir paspauskite  minutėms nustatyti. Tada paspauskite **SET**, kad patvirtintumėte.
↳ Laikas nustatytas.

Pastaba









- Jei per 10 sekundžių nepaspaudžiamas joks mygtukas, avarinis radijas išeis iš laikrodžio nustatymo režimo neišsaugojęs nustatymų.

5 Žadintuvo nustatymas

Nustatyti žadintuvo laiką

Pastaba

- Įsitikinkite, kad laikrodis nustatytas teisingai.



- 1 Paspauskite ir laikykite **ALARM** 3 sekundes, kad įjungtumėte žadintuvo nustatymo režimą. Piktograma  ir žadintuvo laikas mirksės.
- 2 Paspauskite  valandai nustatyti ir paspauskite  minutėms nustatyti, tada paspauskite **ALARM**, kad patvirtintumėte. Piktograma  ir „BUZ“ (žadintuvo šaltinis) mirksės.
- 3 Paspauskite  , kad pasirinktumėte žadintuvo šaltinį: garsinį signalą arba radiją (FM), tada paspauskite **ALARM**, kad patvirtintumėte.
 - Jei kaip žadintuvo šaltinis pasirinktas radijas (FM), piktograma  ir iš anksto nustatytos radijo stoties numeris mirksės. Paspauskite  , kad pasirinktumėte iš anksto nustatytą radijo stotį, tada paspauskite **ALARM**, kad patvirtintumėte.
 - Numatytasis žadintuvo šaltinis yra garsinis signalas.

Patarimas



- Jei nėra naudotojo veiksmų, žadintuvo laikas baigiasi po 60 minučių.
- Jei radijo žadintuvas pasirinktas be iš anksto nustatytos stoties, garsinis signalas įsijungs automatiškai.
- Jei žadintuvas neišjungtas, pagal numatytuosius nustatymus jis skambės kiekvieną dieną.

Aktyvuoti/deaktyvuoti žadintuvo laikmatį

Paspauskite **ALARM**, kad įjungtumėte arba išjungtumėte žadintuvo laikmatį.

- ↳ Kai žadintuvo laikmatis įjungtas, pasirodo žadintuvo piktograma .
- ↳ Kai žadintuvo laikmatis išjungtas, žadintuvo piktograma  dingsta.

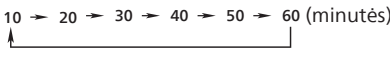
Atidėti žadintuvą

- 1 Kai skamba žadintuvas, paspauskite **SET**.
↳ Žadintuvas bus atidėtas ir vėl skambės po 10 minučių (numatytasis nustatymas). Mirksės snaudimo piktograma .
- Žadintuvo snaudimo metu paspauskite **SET**, kad pasirinktumėte kitą snaudimo trukmę (minutėmis) iki pakartotinio skambėjimo.

10 → 20 → 30 → 40 → 50 → 60 (minutės)
- 2 Žadintuvo snaudimo metu paspauskite  arba **ALARM**, kad atšauktumėte snaudimą.
↳ Žadintuvas sustos.

Sustabdyti žadintuvo garsą

Kai skamba žadintuvas, paspauskite  arba **ALARM**.



- ↳ Žadintuvas sustos, tačiau žadintuvo nustatymas liks aktyvus.

6 Klausytis FM radijo

Pastaba

- Laikykitė avarinį radiją atokiau nuo kitų elektroninių įrenginių, kad išvengtumėte radijo trikdžių.
- Kad priėmimas būtų geresnis, visiškai ištraukite ir sureguliuokite teleskopinę anteną.

Nustatyti FM radijo stotis

- 1 Paspauskite , kad įjungtumėte avarinį radiją.
- 2 Paspauskite , kad pasirinktumėte FM režimą.
- 3 Paspauskite ir laikykite  3 sekundes.
↳ Avarinis radijas automatiškai suderina stotį su stipriu signalu.
- 4 Pakartokite 3 veiksmą, kad suderintumėte papildomas radijo stotis.

Norėdami rankiniu būdu nustatyti stotį:
Paspauskite , kad pasirinktumėte dažnį.

Pastaba

- Avarinio radijo derinimo žingsnis yra 50 kHz. Kiekvieną kartą paspaudus , ekrane rodomas dažnis sumažės arba padidės 50 kHz.



Išsaugoti FM radijo stotis automatiškai

FM režimu paspauskite ir laikykite **SCAN** 3 sekundes.
↳ Radijas automatiškai išsaugo visas galimas FM radijo stotis ir transliuoja pirmąją stotį.

Pastaba

- Galite išsaugoti daugiausia 20 FM radijo stočių.

Išsaugoti FM radijo stotis rankiniu būdu

- 1 FM režimu suderinkite FM radijo stotį.
- 2 Paspauskite ir laikykite  3 sekundes, kad įjungtumėte programavimo režimą.
↳ Ima mirksėti iš anksto nustatyta` skaičių.
- 3 Paspauskite , kad pasirinktumėte numerį.
- 4 Paspauskite **SELECT**, kad patvirtintumėte.
- 5 Pakartokite 2–4 veiksmus, kad išsaugotumėte papildomas radijo stotis.

Patarimas

- Norėdami pašalinti iš anksto nustatyta stotį, išsaugokite kitą stotį toje pačioje iš anksto nustatytoje vietoje.

Pasirinkti iš anksto nustatyta radijo stotį

1 metodas
FM režimu paspauskite , kad pasirinktumėte iš anksto nustatyta numerį.

2 metodas
1 FM režimu paspauskite .



- 2 Paspauskite , kad pasirinktumėte iš anksto nustatyta radijo stotį.

7 Klausytis AM radijo

Pastaba

- Laikykitė avarinį radiją atokiau nuo kitų elektroninių įrenginių, kad išvengtumėte radijo trikdžių.
- Kad priėmimas būtų geresnis, visiškai ištraukite ir sureguliuokite teleskopinę anteną.

Nustatyti AM radijo stotis

- 1 Paspauskite , kad įjungtumėte avarinį radiją.
- 2 Paspauskite , kad pasirinktumėte AM režimą.
- 3 Paspauskite ir laikykite  3 sekundes.
↳ Avarinis radijas automatiškai suderina stotį su stipriu signalu.
- 4 Pakartokite 3-ąjį žingsnį, kad nustatytumėte daugiau radijo stočių.

Norėdami rankiniu būdu nustatyti stotį:
Paspauskite , kad pasirinktumėte dažnį.

Pastaba

- Acil durum radyosunun derinim tinklesisi 10 kHz'dir. Paspaudus , avarinio radijo dažnis ekrano skydelyje sumažės/padidės 10 kHz.



Išsaugoti AM radijo stotis automatiškai

AM režimu paspauskite ir laikykite **SCAN** 3 sekundes.
↳ Avarinis radijas automatiškai išsaugo visas galimas AM radijo stotis ir transliuoja pirmąją stotį.

Pastaba

- Galite išsaugoti daugiausia 20 AM radijo stočių.



Išsaugoti AM radijo stotis rankiniu būdu

- 1 AM režimu suderinkite AM radijo stotį.
- 2 Paspauskite ir laikykite  3 sekundes, kad įjungtumėte programavimo režimą.
↳ Ima mirksėti iš anksto nustatyta` skaičių.
- 3 Paspauskite , kad pasirinktumėte numerį.
- 4 Paspauskite **SELECT**, kad patvirtintumėte.
- 5 Pakartokite 2–4 veiksmus, kad išsaugotumėte papildomas AM radijo stotis.

Patarimas

- Iš anksto nustatyta stotis automatiškai patvirtinama po 3 sekundžių.

Pasirinkti iš anksto nustatyta radijo stotį



AM režimu paspauskite , kad pasirinktumėte iš anksto nustatyta numerį. Paspauskite dar kartą, kad pereitumėte prie kitos iš anksto nustatytos stoties, arba naudokite  pasirinkimui atlikti.

8 Klausytis WB radijo (Tik Šiaurės Amerikai)

Pastaba

- Laikykitės avarinį radiją atokiau nuo kitų elektroninių įrenginių, kad išvengtumėte radijo trikdžių.
- Kad priėmimas būtų geresnis, visiškai ištraukite ir sureguliuokite teleskopinę anteną.
- Šiaurės Amerikos šalys: Jungtinės Amerikos Valstijos, Kanada ir Meksika.

Nustatyti WB radijo stotis

- 1 Paspauskite , kad įjungtumėte avarinį radiją.
- 2 Paspauskite , kad pasirinktumėte WB režimą.
- 3 Paspauskite , kad pasirinktumėte radijo stotį.
↳ Grojama dabartinė radijo stotis.

9 Kitos funkcijos

Žibintuvėlis

Pasukite šone esančią žibintuvėlio rankenėlę, kad įjungtumėte arba išjungtumėte žibintuvėlį ir sureguliuotumėte jo ryškumą.

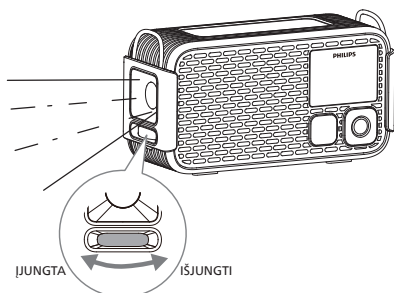

SOS

Įstrigus šis įrenginys gali skleisti vietos nustatymo signalus minimaliomis fizinėmis pastangomis, leidžiančius paieškos ir gelbėjimo šunims nustatyti žmonių buvimo vietą.

Paspauskite **SOS** avarinio radijo šone, kad įjungtumėte arba išjungtumėte SOS ir šuns švilpuko režimą.

Kai įjungta:

- ↳ Bus skleidžiamas sirenos garsas.
- ↳ Žibintuvėlis įsijungs ir mirksės.
- ↳ „SOS“ indikatorius užsidegs raudonai, o ekrane pasirodys piktograma .

Skaitymo lemputė

Atidarykite arba uždarykite viršutinį avarinio radijo dangtelį, kad įjungtumėte arba išjungtumėte Skaitymo lemputę.

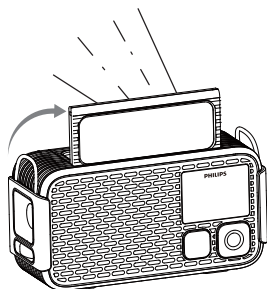

USB-A prievadas išoriniam įkrovimui

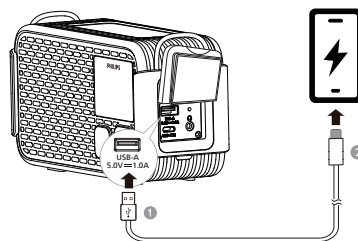



Šį avarinį radiją galite naudoti mobiliam telefonui ar kitiems mažiems įrenginiams įkrauti avariniu atveju.

Prijunkite standartinio dydžio USB kabelio galą (nepripildamas) prie USB-A prievado avarinio radijo šone, tada kitą galą prijunkite prie savo įrenginio įkrovimo prievado.

Ausinių išvestis

- 1 Prijunkite ausines/ausinukus prie ausinių lizdo  radijo šone.
- 2 Spauskite **VOL +/VOL -**, kad reguliuotumėte garsumą.

Gamyklinių nustatymų atkūrimas

- 1 Budėjimo režimu paspauskite **VOL -**, kad nustatytumėte ekrano ryškumą į „Žemas“.
- 2 Paspauskite  ir 3 sekundes laikykite
↳ Bus rodoma programinės aparatinės įrangos versija.
- 3 Paspauskite  ir visi ekrano simboliai bei piktogramos užsidegs.
- 4 Dar kartą paspauskite , kad atkurtumėte visus radijo nustatymus į gamyklinius numatytuosius nustatymus.
↳ Ekrane rodoma [---].

10 Produkto specifikacijos

Pastaba

- Gaminio informacija gali būti keičiama be išankstinio pranešimo.

Stiprintuvas

Vardinė išėjimo galia 3 W RMS (THD 10 %)

Derintuvas

Derinimo intervalas (FM) 87,5 - 108 MHz

Derinimo tinklelis 50 kHz

Derinimo intervalas (AM) 520 - 1710 kHz

Derinimo tinklelis 10 kHz

Jautrumas

- Mono, 26 dB S/N rodiklis < 22 dBf

Bendras harmoninis iškraipymas < 10 %

Signalų ir triukšmo santykis > 50 dBA

Bendroji informacija

USB-C įvesties prievadas 5 V \equiv 2 A

USB-A išvesties prievadas 5,0 V \equiv 1,0 A

Ličio baterija 3,65 V/5200 mAh

Matmenys (P x A x G) 186 x 103 x 77 mm

Svoris (Pagrindinis įtaisas) 670 g

11 Gedimų šalinimas



Ispėjimas

- Niekada nenuimkite gaminio korpuso.

Siekiant, kad garantija išliktų galiojanti, niekada nemėginkite taisyti įrenginio patys. Jei kyla problemų naudojant šį gaminį, prieš prašydami techninės pagalbos, patikrinkite šiuos punktus. Jei problema lieka neišspręsta, eikite į „Philips“ tinklapio puslapį www.philips.com/support. Kai susisieksite su „Philips“ įmone, įsitikinkite, kad įrenginys būtų šalia ir būtų prieinamas modelio ir serijos numeriai.

Nėra maitinimo

- Įsitikinkite, kad avarinis radijas yra visiškai įkrautas.
- Įsitikinkite, kad avarinio radijo USB lizdas tinkamai prijungtas.

Nėra garso

- Sureguliuokite avarinio radijo garsumą.

Avarinis radijas nereaguoja

- Paleiskite avarinį radiją iš naujo.

Blogas radijo signalas

- Laikykite avarinį radiją atokiau nuo kitų elektroninių įrenginių, kad išvengtumėte radijo trikdžių.
- Visiškai ištraukite ir sureguliuokite antenos padėtį.

Žadintuvas neveikia

- Teisingai nustatykite laikrodį/žadintuvą.

Laikrodžio/žadintuvo nustatymas ištrintas

- Iš naujo nustatyti laikrodį/žadintuvą.

12 Pastaba

Atitiktis

Bet kokie šio įrenginio pakeitimai ar modifikacijos, kurių aiškiai nepatvirtino MMD Hong Kong Holding Limited bendrovė, gali panaikinti naudotojo teisę naudoti šį gaminį. Šiuo dokumentu „TP Vision Europe B.V.“ pareiškia, kad šis gaminys atitinka esminius RED direktyvos 2014/53/ES ir JK radijo įrangos reglamento SI 2017 Nr. 1206 reikalavimus bei kitas susijusias nuostatas. Atitikties deklaraciją galite rasti adresu www.philips.com/support.



Šis gaminys atitinka Europos bendrijos nustatytus radijo trikdžių reikalavimus.



Jūsų gaminys suprojektuotas ir pagamintas iš aukštos kokybės medžiagų ir komponentų kuriuos galima perdirbti ir panaudoti iš naujo.



Šis simbolis reiškia, kad gaminio negalima šalinti kaip buitinių atliekų ir jis turi būti pristatytas į atitinkamą atliekų perdirbimo įmonę. Vadovaukitės vietinių teisės aktų reikalavimais ir nemeskite gaminio bei įkraunamų baterijų į įprastas buitines atliekas.

Tinkamai utilizuodami savo senąjį gaminį ir įkraunamas baterijas, apsaugosite aplinką ir žmonių sveikatą nuo galimų neigiamų padarinių.



Šis simbolis reiškia, kad gaminyje yra baterijų, kurioms taikomas Europos reglamentas 2023/1542, ir jos negali būti išmetamos kartu su buitinėmis atliekomis. Susipažinkite su vietine atskiro elektros ir elektronikos gaminių bei baterijų surinkimo sistema. Laikykitės vietinių taisyklių ir niekada neišmeskite gaminio ir baterijų kartu su įprastomis buitinėmis atliekomis. Tinkamai utilizuodami savo senąjį gaminį, apsaugosite aplinką ir žmonių sveikatą nuo galimų neigiamų padarinių.

Integruotų baterijų pašalinimas.

Įsitikinkite, kad gaminys atjungtas nuo maitinimo šaltinio prieš pašalinant integruotą bateriją.

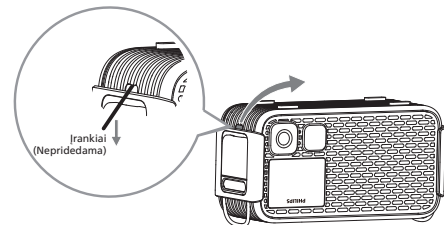

Integruota baterija

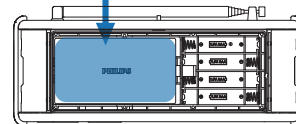

Tik iliustracijai



MMD Hong Kong Holding Limited. Visos teisės saugomos. Techniniai duomenys gali būti pakeisti nepranešus.
„Philips“ ir „Philips Shield Emblem“ yra registruoti „Koninklijke Philips N.V.“ prekių ženklai ir naudojami pagal licenciją. Šis gaminys buvo gamintas ir parduodamas „MMD Hong Kong Holding Limited“ arba vienos iš jos filialų atsakomybe ir „MMD Hong Kong Holding Limited“ yra šio gaminio laiduotojas.

TAR3500_00_UM_V1.0

