

# PHILIPS

## Hitna radio stanica TAR3500



# Korisnički priručnik

Registrujte svoj proizvod i koristite podršku na:

[www.philips.com/support](http://www.philips.com/support)

## Sadržaji

<b>1</b>	<b>Važno</b>	<b>2</b>	<b>7</b>	<b>Slušanje AM radija</b>	<b>6</b>
	Bezbjednost	2		Traženje AM radio stanice	6
<b>2</b>	<b>Vaša hitna radio stanica</b>	<b>2</b>		Automatsko pamćenje AM radio stanica	6
	Uvod	2		Ručno pamćenje AM radio stanica	6
	Šta je u kutiji	2		Odaberite zapamćenu radio stanicu	6
	Pregled hitne radio stanice	3			
<b>3</b>	<b>Prvi koraci</b>	<b>4</b>	<b>8</b>	<b>Slušajte WB radio (samo Sjeverna Amerika)</b>	<b>7</b>
	Napunite ugrađenu bateriju	4		Traženje WB radio stanice	7
	Instaliranje baterija	4			
	Uključivanje/isključivanje ili prebacivanje u režim čekanja	5	<b>9</b>	<b>Ostale funkcije</b>	<b>7</b>
	Podешavanje jačine zvuka	5		Lampica	7
	Podesite osvjetljenje displeja	5		SOS	7
				Svjetlo za čitanje	7
<b>4</b>	<b>Postavljanje sata</b>	<b>5</b>		USB-A port za punjenje uređaja	7
	Postavljanje časovnika	5		Izlaz za slušalice	7
				Fabričko resetovanje	7
<b>5</b>	<b>Postavke alarma</b>	<b>5</b>	<b>10</b>	<b>Specifikacije proizvoda</b>	<b>7</b>
	Podesite vrijeme alarma	5			
	Aktivacija/deaktivacija budilnika	5	<b>11</b>	<b>Riješavanje problema</b>	<b>8</b>
	Odgodite alarm	5			
	Zaustavite zvuk alarma	5	<b>12</b>	<b>Obavještenje</b>	<b>8</b>
<b>6</b>	<b>Slušanje FM radija</b>	<b>6</b>			
	Traženje FM radio stanice	6			
	Automatsko pamćenje FM radio stanica	6			
	Ručno pamćenje FM radio stanica	6			
	Odaberite zapamćenu radio stanicu	6			

## 1 Važno

### Bezbjednost

- Pročitajte ova uputstva.
- Pazite na sva upozorenja.
- Pratite sva uputstva.
- Nemojte zatvarati otvore za ventilaciju.
- Nemojte uređaj postavljati blizu izvora toplote kao što su radijatori, grijalice, peći ili drugi aparati (uključujući pojačavače) koji proizvode toplotu.
- Držite ovaj proizvod dalje od direktne sunčeve svjetlosti, otvorenog plamena ili izvora toplote.
- Proizvod se ne smije izlagati kapanju ili prskanju tečnosti.
- Postavite proizvod na ravnu, tvrd i stabilnu površinu.
- Ne stavljajte nikakve izvore opasnosti na proizvod (npr. predmete ispunjene tečnošću, upaljene svijeće).
- Nikada ne postavljajte proizvod na drugu električnu opremu.
- Koristite samo priključke/pribor odobrene od strane proizvođača.
- Nikada ne uklanjajte kućište proizvoda, sve servisne radove prepustite kvalifikovanom servisu. Servis je potreban kada je proizvod oštećen na bilo koji način, na primjer ako su kabl za napajanje ili utikač oštećeni, ako je tečnost prolivena ili su predmeti upali u uređaj, ako je uređaj bio izložen kiši ili vlazi, ne radi normalno ili je pao.
- Baterija (paket baterija ili ugrađena baterija) se ne smije izlagati pretjeranoj toploti kao npr. sunčevom svjetlu, vatri i sl.
- U slučaju neispravne zamjene baterije postoji opasnost od eksplozije. Zamjenu vršite samo istim ili ekvivalentnim tipom.
- Baterija pri ekstremno visokim ili niskim temperaturama tokom korišćenja, skladištenja ili transporta, kao i nizak pritisak vazduha na velikim nadmorskim visinama, mogu predstavljati bezbjednosne opasnosti.
- Postoji opasnost od eksplozije ako bateriju zamijenite pogrešnom vrstom.
- Nemojte vršiti zamjenu baterije pogrešnom vrstom koja može onesposobiti zaštitu (na primer, neke vrste Litijumska baterija).
- Sve baterije instalirajte ispravno.
- Ostavljanje baterije na ekstremno visokoj temperaturi okoline koja može dovesti do eksplozije ili curenja zapaljive tekućine ili plina.
- Baterije sadrže hemijske supstance. Potrebno ih je ispravno baciti.
- Ako sumnjate da je baterija progutana ili da se nalazi u bilo kojem dijelu tijela odmah potražite pomoć doktora.
- Svaki put kada mijenjate baterije, držite i nove i stare baterije na mjestu nedostupnom deci. Pobrinite se da je odjeljak za baterije potpuno zatvoren nakon promjene baterije.
- Ako se odjeljak za baterije ne može potpuno zatvoriti, prekinite korišćenje proizvoda. Držite izvan doseg djece i kontaktirajte proizvođača.
- Proizvod se ne smije izlagati kapanju ili prskanju tečnosti.
- Ne stavljajte izvore opasnosti na proizvod (npr. predmete ispunjene tečnošću, upaljene svijeće).
- Molimo koristite proizvod sigurno u okolišu s temperaturom između 0 °C i 40 °C.
- Kako biste izbjegli rizik od požara, proizvod se napaja samo spoljnim izvorom napajanja čiji izlaz mora biti u skladu sa PS1 standardom (izlazna snaga manja od 15 W).
- Snaga koju isporučuje punjač mora biti između minimalno 5 W potrebnih za rad hitne radio stanice i maksimalno 15 W da bi se postigla maksimalna brzina punjenja.

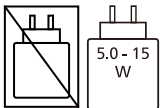

- Molimo imajte na umu da vaš uređaj sadrži ugrađene litijumske baterije. Kapacitet punjenja litijumskih baterija smanjiće se s vremenom zbog njihovih karakteristika samopražnjenja. Da biste obezbijedili trajnost baterija svog uređaja, **mi preporučujemo punjenje ugrađene litijumske baterije do oko 50% svakih šest mjeseci kada se uređaj ne koristi.**

## 2 Vaša hitna radio stanica

Čestitamo Vam na kupovini i dobrodošli u Philips! Za potpuno iskorišćenje podrške koju nudi Philips, registrujte svoj proizvod na [www.philips.com/support](http://www.philips.com/support).

### Uvod

Pomoću ove hitne radio stanice možete

- Slušajte FM/AM/WB (samo Sjeverna Amerika) radio
- Podesite alarm
- Punite mobilni uređaj preko USB-a
- Koristite ugrađenu baterijsku lampu
- Koristite svjetlo za čitanje
- Potražite pomoć u hitnim slučajevima

### Šta je u kutiji

Provjerite i prepoznajte sadržaj vašeg paketa:

- Glavna jedinica
- TYPE-C kabl za punjenje
- Traka za ruku
- Kratki vodič
- Dokument o bezbjednosti
- Garantni list

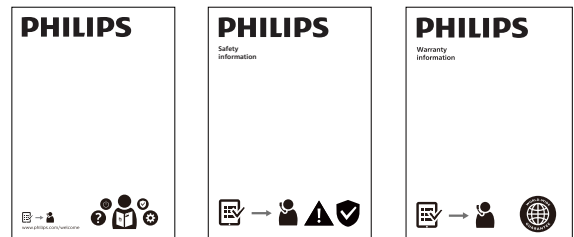
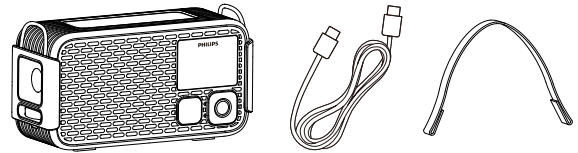

### Bilješka

- Slike, ilustracije i crteži prikazani u ovom korisničkom priručniku samo su za referencu. Izgled stvarnog proizvoda može biti drugačiji.

## Pregled hitne radio stanice

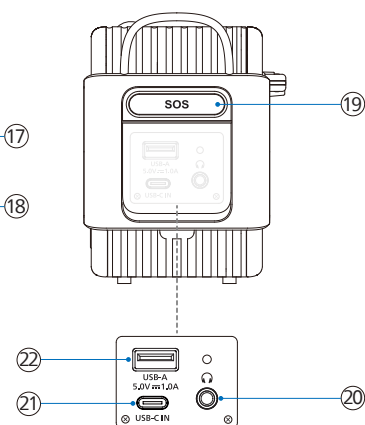
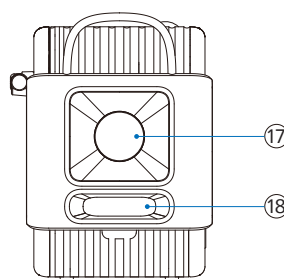
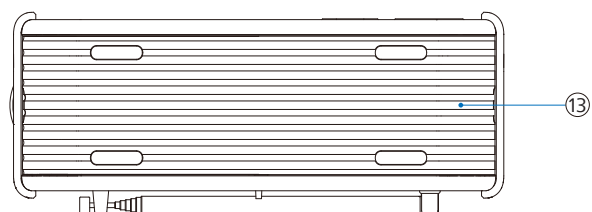
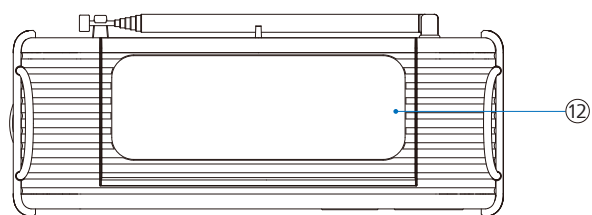
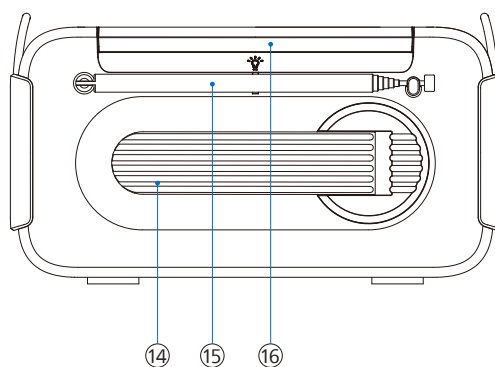
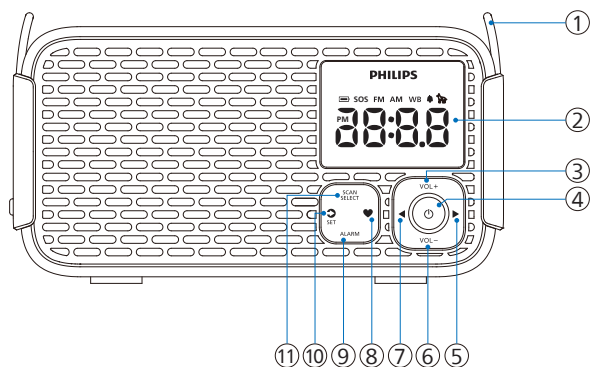

### ① Kopča za remen za ruku

- Ubacite priloženi remen za lakše nošenje

### ② Displej

- Prikaz trenutnog statusa

### ③ VOL+

- Pojačajte zvuk

### ④

- Uključivanje/isključivanje, ulazak u režim čekanja ili zaustavljanje alarma

### ⑤

- Kratko pritisnite: Povećajte frekvenciju (MHz)
- Dugi pritisak: Automatsko skeniranje prema gore za pronalaženje stanice

### ⑥ VOL-

- Smanjite zvuk
- Podešavanje osvijetljenja displeja u režimu čekanja

### ⑦

- Kratko pritisnite: Smanjite frekvenciju (MHz)
- Dugi pritisak: Automatsko skeniranje prema dolje za pronalaženje stanice

### ⑧

- Kratko pritisnite: Odaberite unaprijed podešenu stanicu
- Dugi pritisak: Sačuvajte trenutnu stanicu kao unaprijed podešenu

### ⑨ ALARM

- Kratko pritisnite: Uključite ili isključite alarm, ili ga zaustavite
- Dugi pritisak: Uđite u postavke alarma

### ⑩

- Kratko pritisnite: Prebacivanje između FM/AM/WB (samo Sjeverna Amerika) izvora
- Kratko pritisnite: Odgodite alarm za 10 minuta
- Dugi pritisak: Uđite u režim podešavanja sata

### ⑪ SCAN/SELECT

- Skenirajte i pohranite radio stanice automatski
- Potvrdite izbor

### ⑫ Solarni panel

### ⑬ Poklopac odjeljka za bateriju

### ⑭ Ručna poluga

- Namotajte za punjenje ugrađene Li-ionske baterije

### ⑮ Teleskopska antena

- Poboljšajte prijem FM/AM/WB (samo Sjeverna Amerika) radija

### ⑯

- Svjetlo za čitanje

### ⑰ Lampica

### ⑱ Dugme za baterijsku lampu

- Uključite/isključite baterijsku lampu i podesite njenu svjetlinu

### ⑲ SOS

- Uključite ili isključite SOS i režim zvižduka za pse

### ⑳

- Ulaz za slušalice

### ㉑

- Koristite USB-C kabl za punjenje hitne radio stanice

### ㉒

- Koristite USB kabl za punjenje spoljnog uređaja

### 3 Prvi koraci

Uvijek pratite redosljedom uputstva u ovom poglavlju.

#### Napunite ugrađenu bateriju



Hitna radio stanica radi na ugrađenu punjivu bateriju.

##### Bilješka

- Crvena ikona baterije  se pojavljuje kada je nivo baterije nizak. Molimo napunite ugrađenu bateriju što je prije moguće.

#### USB-C punjenje

Koristite priloženi USB Type-C kabl i povežite ga sa 5 V = 2 A adapterom za napajanje (nije priložen). Zatim povežite kabl sa hitnom radio stanicom da biste započeli punjenje.

- ↳ Kada se hitna radio stanica puni, pojavice se ikona punjenja .
- ↳ Kada je hitna radio stanica potpuno napunjena, ikona punjenja  će se ugasiti.

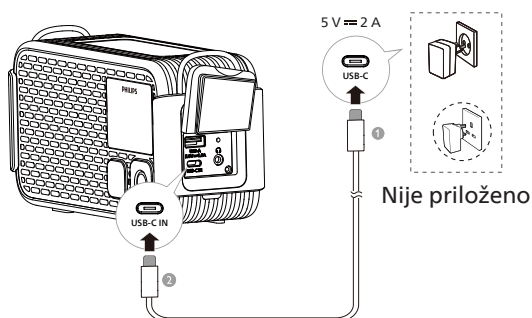

##### Bilješka

- Potpuno punjenje traje oko 3,5 sata.
- Kada je potpuno napunjena, može raditi neprekidno 60 sati (jačina zvuka postavljena na 5).

#### Solarno punjenje

Postavite proizvod na direktno sunčevo svjetlo da biste započeli solarno punjenje. Pojavice se ikona solarnog punjenja .

U režimu čekanja:

- ↳ Ekran će se ugasiti nakon 10 sekundi, osim ikone solarnog punjenja , koja će ostati vidljiva.

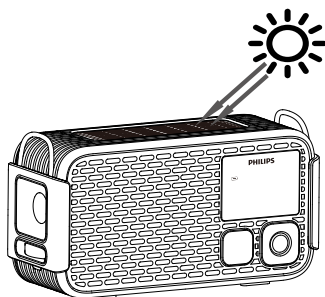

##### Upozorenje

- Nemojte da pokrivete solarni panel kada puniti.

#### Punjenje ručnom polugom

Ugrađenu punjivu bateriju možete puniti okretanjem ručne poluga, prikazuje se ikona .

Ako je u režimu čekanja:

- ↳ Ekran će se ugasiti nakon 10 sekundi, osim ikone .

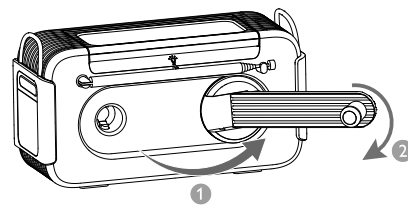

##### Bilješka

- Solarno punjenje i punjenje ručnom poluga koristite samo u hitnim slučajevima.

#### Instaliranje baterija

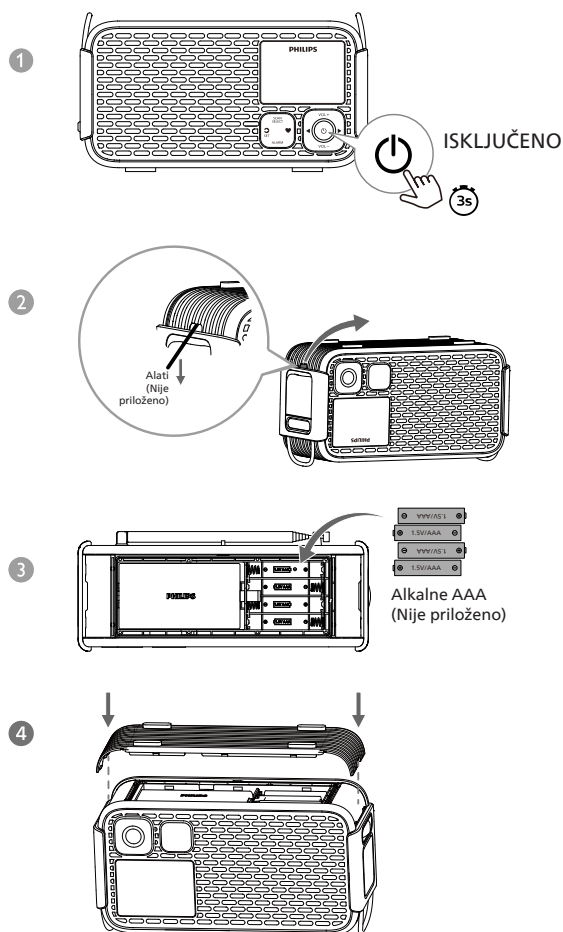

##### ! Opaz

- Rizik od eksplozije! Ne izlažite baterije toploti, sunčevoj svjetlosti ili vatri. Nikada ne bacajte baterije u vatru.
- Baterije sadrže hemijske supstance, pa ih potrebno ih je ispravno baciti.
- Za poboljšanje efikasnosti upotrebe preporučuje se korištenje alkalnih AAA baterija.
- Nemojte da miješate vrste baterija: npr. alkalne s ugljičnim cinkom. Za set koristite samo baterije iste vrste.



- 1 Pritisnite i držite  3 sekunde da isključite hitnu radio stanicu.
- 2 Otvorite poklopac baterija na dnu hitne radio stanice pomoću alata (nije priloženo), na primjer, odvijač itd.
- 3 Ubacite 4 alkalne AAA baterije sa pravilnom polaritetom (+/-) kako je naznačeno.
- 4 Zatvorite poklopac baterija i pritisnite rubove poklopa da bude čvrsto pričvršćen.

## Uključivanje/isključivanje ili prebacivanje u režim čekanja

- Pritisnite  da uključite hitnu radio stanicu.  
↳ Hitna radio stanica se prebacuje na posljednji odabrani izvor.
- Pritisnite  da prebacite hitnu radio stanicu u režim čekanja.  
↳ Vrijeme (ako je sat podešen) će biti prikazano 10 sekundi, zatim će ekran biti isključen ako uređaj nije u USB-C punjenju.  
↳ Pritisnite bilo koje dugme osim  da aktivirate ekran na 10 sekundi kada je ekran isključen.

### Bilješka

- U bilo kojem režimu, pritisnite i držite  3 sekunde da direktno isključite hitnu radio stanicu. Ekran će se isključiti.

## Podešavanje jačine zvuka

Tokom slušanja, pritisnite **VOL +/VOL -** da podesite jačinu zvuka (nivo zvuka: V00~V16).

## Podesite osvjetljenje displeja

U režimu čekanja, pritisnite **VOL -** da odaberete različit nivo svjetline ili da isključite ekran.





- Visoko
- Srednju
- Nisko
- Isključeno

### Bilješka

- Ako odaberete režim Isključeno (ekran isključen), ekran će se uključiti na srednju svjetlinu kada se pritisne bilo koje dugme, a zatim će se automatski ponovo isključiti nakon 10 sekundi.

## 4 Postavljanje sata

### Postavljanje časovnika

- 1 U režimu uključeno ili čekanja, pritisnite i držite **SET** 3 sekunde da aktivirate režim podešavanja sata, „24H“ trepće.
- 2 Pritisnite /  da odaberete <12H> ili <24H> format sata, zatim pritisnite **SET** da potvrdite. Vrijeme će treptati.
- 3 Pritisnite  za podešavanje sati i pritisnite  za podešavanje minuta. Zatim pritisnite **SET** da potvrdite.  
↳ Vrijeme je podešeno.

### Bilješka









- Ako se nijedno dugme ne pritisne u roku od 10 sekundi, hitna radio stanica će izaći iz režima podešavanja sata bez čuvanja.

## 5 Postavke alarma

### Podesite vrijeme alarma

#### Bilješka

- Provjerite da je sat ispravno podešen.



- 1 Pritisnite i držite **ALARM** 3 sekunde da aktivirate režim podešavanja alarma. Ikona  i vrijeme alarma će treptati.
- 2 Pritisnite  za postavljanje časova i pritisnite  za postavljanje minuta, zatim pritisnite **ALARM** za potvrdu. Ikona  i „BUZ“ (izvor alarma) će treptati.
- 3 Pritisnite /  da odaberete izvor alarma: zvučnik ili radio (FM), zatim pritisnite **ALARM** da potvrdite.
  - Ako je radio (FM) odabran kao izvor alarma, ikona  i broj unaprijed podešene stanice će treptati. Pritisnite /  da odaberete zapamćenu radio stanicu, zatim pritisnite **ALARM** da potvrdite.
  - Zadani izvor alarma je zvučnik.

#### Savjet



- Vremensko ograničenje alarma je 60 minuta kada nema korisničke interakcije.
- Ako je radio alarm odabran bez unaprijed podešene stanice, zvučnik će automatski zazvoniti.
- Osim ako alarm nije deaktiviran, on je po defaultu podešen da zvoni svaki dan.

### Aktivacija/deaktivacija budilnika

Pritisnite **ALARM** da aktivirate ili deaktivirate tajmer alarma.

- ↳ Kada je tajmer alarma aktiviran, pojavljuje se ikona alarma .
- ↳ Kada je tajmer alarma deaktiviran, ikona alarma  nestaje.

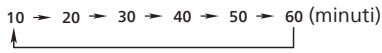
### Odgodite alarm

- 1 Kada se alarm oglasi, pritisnite **SET**.  
↳ Alarm će odložiti i ponovo zazvoniti nakon 10 minuta (zadana postavka). Ikona odlaganja  će treptati.
- Tokom odlaganja alarma, pritisnite **SET** da odaberete različito trajanje odlaganja (u minutima) da alarm ponovo zavoni.  

- 2 Tokom perioda odlaganja alarma, pritisnite  ili **ALARM** da otkazete odlaganje.  
↳ Alarm će prestati.

### Zaustavite zvuk alarma

Kada alarm zvoni, pritisnite  ili **ALARM**.





- ↳ Alarm će prestati, ali postavka alarma će ostati aktivna.



## 6 Slušanje FM radija

### Bilješka



- Držite hitnu radio stanicu dalje od drugih elektronskih uređaja kako biste izbjegli smetnje u prijemu.
- Za bolji prijem, potpuno izvučite i podesite položaj teleskopske antene.

### Traženje FM radio stanice

- 1 Pritisnite  da uključite hitnu radio stanicu.
- 2 Pritisnite  za odabir FM načina.
- 3 Pritisnite i držite   3 sekundi.  
↳ Hitna radio stanica automatski pronalazi i podešava stanicu sa jakim prijemom.
- 4 Ponovite korak 3 da se podesite na dodatne radio stanice.

Ručno pronalaženje stanica:  
Pritisnite   da odaberete frekvenciju.

### Bilješka

- Korak podešavanja frekvencije hitne radio stanice je 50 kHz. Svaki put kada pritisnete  , frekvencija prikazana na ekranu će se smanjiti ili povećati za 50 kHz.



### Automatsko pamćenje FM radio stanica

U FM režimu, pritisnite i držite **SCAN** 3 sekunde.  
↳ Radio automatski pohranjuje sve dostupne FM stanice i emituje prvu stanicu.

### Bilješka

- Aparat može zapamtiti do 20 FM radio stanica.

### Ručno pamćenje FM radio stanica

- 1 U FM režimu, podesite FM radio stanicu.
- 2 Pritisnite i držite  3 sekunde da aktivirate režim programiranja.  
↳ Broj stanice počinje da treperi.
- 3 Pritisnite   da odaberete broj.
- 4 Pritisnite **SELECT** da potvrdite.
- 5 Ponovite korake 2 do 4 da pohranite dodatne radio stanice.

### Savjet

- Da biste uklonili unaprijed podešenu stanicu, pohranite drugu stanicu na isto mjesto.

### Odaberite zapamćenu radio stanicu

**Metod 1**  
U FM načinu rada, pritisnite  za odabir unaprijed postavljenog broja.

**Metod 2**  
1 U FM režimu, pritisnite .





- 2 Pritisnite   da odaberete zapamćenu radio stanicu.



## 7 Slušanje AM radija

### Bilješka



- Držite hitnu radio stanicu dalje od drugih elektronskih uređaja kako biste izbjegli smetnje u prijemu.
- Za bolji prijem, potpuno izvučite i podesite položaj teleskopske antene.

### Traženje AM radio stanice

- 1 Pritisnite  da uključite hitnu radio stanicu.
- 2 Pritisnite  za odabir AM načina.
- 3 Pritisnite i držite   3 sekundi.  
↳ Hitna radio stanica se automatski podešava na stanicu sa jakim prijemom.
- 4 Ponovite korak 3 da pronađete još radio stanica.

Ručno pronalaženje stanica:  
Pritisnite   da odaberete frekvenciju.

### Bilješka

- Korak podešavanja frekvencije hitne radio stanice je 10 kHz. Frekvencija hitne radio stanice prikazana na ekranu će se smanjiti/povećati za 10 kHz pritiskom na  .



### Automatsko pamćenje AM radio stanica

U AM režimu, pritisnite i držite **SCAN** 3 sekunde.  
↳ Hitna radio stanica automatski pohranjuje sve dostupne AM stanice i emituje prvu stanicu.

### Bilješka

- Aparat može zapamtiti do 20 AM radio stanica.



### Ručno pamćenje AM radio stanica

- 1 U AM režimu, podesite AM radio stanicu.
- 2 Pritisnite i držite  3 sekunde da aktivirate režim programiranja.  
↳ Broj stanice počinje da treperi.
- 3 Pritisnite   da odaberete broj.
- 4 Pritisnite **SELECT** da potvrdite.
- 5 Ponovite korake 2 do 4 da pohranite dodatne AM stanice.

### Savjet

- Unaprijed podešena stanica se automatski potvrđuje nakon 3 sekunde.

### Odaberite zapamćenu radio stanicu



U AM režimu, pritisnite  da odaberete unaprijed podešeni broj. Pritisnite ponovo da pređete na sljedeću unaprijed podešenu stanicu, ili koristite   za izbor.

## 8 Slušajte WB radio (samo Sjeverna Amerika)

### Bilješka

- Držite hitnu radio stanicu dalje od drugih elektronskih uređaja kako biste izbjegli smetnje u prijemu.
- Za bolji prijem, potpuno izvučite i podesite položaj teleskopske antene.
- Sjevernoameričke zemlje uključuju: Sjedinjene Američke Države, Kanadu i Meksiko.

## Traženje WB radio stanice

- 1 Pritisnite  da uključite hitnu radio stanicu.
- 2 Pritisnite  za odabir WB načina.
- 3 Pritisnite  da odaberete radio stanicu.  
↳ Trenutna radio stanica se emituje.

## 9 Ostale funkcije

### Lampica

Okrenite dugme za baterijsku lampu sa strane da uključite/isključite lampu i podesite njenu svjetlinu.

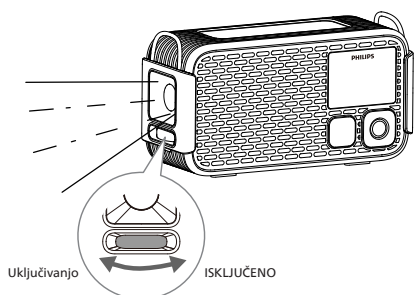

### SOS

Kada ste zarobljeni, uređaj može emitovati signal za lociranje uz minimalan fizički napor, omogućavajući spasilačkim psima da pronađu osoblje.

Pritisnite **SOS** sa strane hitne radio stanice da uključite ili isključite SOS i režim zvižduka za pse.

Kada je aktivirano:

- ↳ Biće emitovan zvuk sirene.
- ↳ Baterijska lampica će se uključiti i treptati.
- ↳ Indikator „SOS“ će svijetliti crveno, a ikona  će se pojaviti na ekranu.

### Svjetlo za čitanje

Otvorite ili zatvorite gornji poklopac hitne radio stanice da uključite ili isključite svjetlo za čitanje.

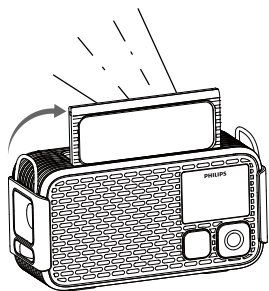

## USB-A port za punjenje uređaja

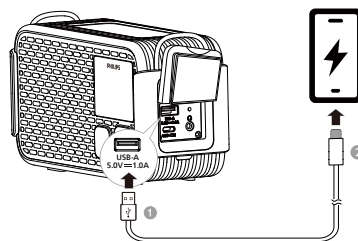



Možete koristiti ovu hitnu radio stanicu za punjenje mobilnog telefona ili drugih malih uređaja u hitnim slučajevima.

Povežite standardni kraj USB kabla (nije priložen) sa USB-A portom sa strane hitne radio stanice, zatim povežite drugi kraj sa portom za punjenje na vašem uređaju.

## Izlaz za slušalice

- 1 Povežite par slušalica/earphones sa ulaz za slušalice  sa strane radio stanice.
- 2 Pritisnite **VOL +/VOL -** za podešavanje jačine.

## Fabričko resetovanje

- 1 U režimu čekanja, pritisnite **VOL -** da postavite svjetlinu ekrana na „Nisko“.
- 2 Pritisnite i držite  3 sekundi.  
↳ Verzija firmvera će biti prikazana.
- 3 Pritisnite  da svi karakteri i ikone na ekranu zasvijetle.
- 4 Pritisnite  ponovo da vratite sve postavke radio stanice na fabričke vrijednosti.  
↳ [---] je prikazano na ekranu.

## 10 Specifikacije proizvoda

### Bilješka

- Informacije o aparatu se mogu mijenjati bez prethodnog obavještenja.

### Pojačavač

Nazivna izlazna snaga 3 W RMS (THD 10 %)

### Radio

Opseg podešavanja (FM) 87,5 - 108 MHz

Korak podešavanja 50 kHz

Opseg podešavanja (AM) 520 - 1710 kHz

Korak podešavanja 10 kHz

Osjetljivost  
- Mono, 26 dB S/N Odnos < 22 dBf

Ukupno harmoničko izobličenje < 10 %

Odnos signala i buke > 50 dBA

### Opšte informacije

USB-C ulazni port 5 V  $\equiv$  2 A

USB-A izlazni port 5,0 V  $\equiv$  1,0 A

Litijumska baterija 3,65 V/5200 mAh

Dimenzije (Š x V x D) 186 x 103 x 77 mm

Težina (glavne jedinice) 670 g

## 11 Riješavanje problema



### Upozorenje

- Nikada ne uklanjajte kućište ovog zvučnika.

Da ne biste izgubili garanciju, nikada ne popravljajte uređaj sami. Ako naidete na problem pri korišćenju aparata, provjerite sljedeće prije nego ga odnesete u servis. Ako problem i dalje postoji, idite na veb stranicu kompanije Philips [www.philips.com/support](http://www.philips.com/support). Kada kontaktirate kompaniju Philips, pobrinite se da vam je uređaj u blizini i da možete pročitati broj modela i serijski broj.

### Ne uključuje se

- Provjerite da je hitna radio stanica potpuno napunjena.
- Provjerite da je USB priključak hitne radio stanice ispravno povezan.

### Nema zvuka

- Podesite jačinu zvuka na hitnoj radio stanici.

### Nema odgovora od hitne radio stanice

- Ponovo pokrenite hitnu radio stanicu.

### Slab radio prijem

- Držite hitnu radio stanicu dalje od drugih elektronskih uređaja kako biste izbjegli smetnje u prijemu.
- U potpunosti izvucite i prilagodite poziciju antene.

### Alarm ne radi

- Podesite sat/alarm ispravno.

### Obrisana podešavanja sat/alarma

- Resetujte sat/alarm.

## 12 Obavještenje

### Usklađenost

Bilo kakve promjene ili modifikacije napravljene na ovom uređaju a koje nisu izričito odobrene od strane kompanije MMD Hong Kong Holding Limited mogu uzrokovati gubljenje prava korisnika na korišćenje. Ovim TP Vision Europe B.V. izjavljuje da je ovaj proizvod usklađen sa osnovnim zahtjevima i drugim relevantnim odredbama RED Direktive 2014/53/EU i UK Propisa o radio opremi SI 2017 br. 1206. Deklaraciju o usklađenosti možete pronaći na [www.philips.com/support](http://www.philips.com/support).



Ovaj proizvod je usklađen sa zahtjevima radio smetnji Evropske zajednice.



Vaš aparat je osmišljen i proizveden od visokokvalitetnih materijala i dijelova, koji se mogu reciklirati i ponovo koristiti.



Ovaj simbol znači da se proizvod ne smije baciti kao kućni otpad i treba ga odnijeti u odgovarajuću ustanovu za prikupljanje i reciklažu. Pridržavajte se lokalnih pravila i nikada nemojte odlagati proizvod i punjive baterije sa običnim kućnim otpadom.

Pravilno odlaganje starih proizvoda i punjivih baterija pomaže u sprječavanju negativnih posljedica po okolinu i ljudsko zdravlje.



Ovaj simbol znači da proizvod sadrži baterije pokrivene Evropskom Uredbom 2023/1542 koji se ne smiju baciti sa uobičajenim kućnim otpadom. Informišite se o lokalnom sistemu za odvojeno sakupljanje električnih i elektronskih proizvoda i punjivih baterija. Poštujte lokalne zakone i nikada ne odlažite aparat i baterije sa običnim kućnim otpadom. Pravilno odlaganje starih aparata i punjivih baterija pomaže u sprječavanju negativnih posljedica po životnu sredinu i ljudsko zdravlje.

### Uklanjanje ugrađenih baterija

Pazite da je proizvod odspojen od napajanja prije uklanjanja integrisane baterije.

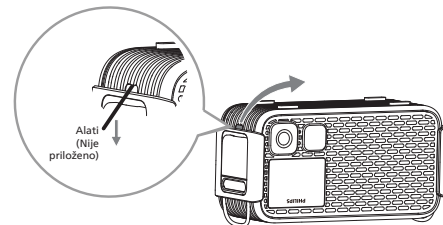

Integrisana baterija

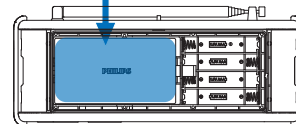

Samo za ilustraciju



MMD Hong Kong Holding Limited. Sva prava zadržana. Specifikacije su podložne promjenama bez obavještenja.  
Philips i Philips Shield Emblem su registrovani robne marke kompanije Koninklijke Philips N.V. i koriste se pod licencom. Ovaj proizvod je izrađen i prodaje se pod odgovornošću kompanije MMD Hong Kong Holding Limited ili jedne od njenih filijala, i kompanija MMD Hong Kong Holding Limited je garant u vezi ovog proizvoda.

