

PHILIPS

Radio za hitne slučajeve TAR3500



Korisnički priručnik

Registrijajte svoj proizvod i potražite podršku na:

www.philips.com/support

Sadržaj

1	Važno	2	7	Slušanje AM radija	6
	Sigurnost	2		Podesite na AM radio postaje	6
2	Vaš radio za hitne slučajeve	2		Automatski pohranite AM radijske postaje	6
	Uvod	2		Ručno pohranite AM radijske postaje	6
	Što se nalazi u kutiji	2		Odabir pohranjene radijske postaje	6
	Pregled radija za hitne slučajeve	3			
3	Počnite s radom	4	8	Slušanje WB radija (samo Sjeverna Amerika)	7
	Punjenje ugrađene baterije	4		Podesite na WB radio postaje	7
	Umetanje baterija	4			
	Uključivanje/isključivanje ili prebacivanje u stanje pripravnosti	5	9	Ostale značajke	7
	Prilagodba glasnoće	5		Svjetiljka	7
	Podešavanje svjetline zaslona	5		SOS	7
4	Postavljanje sata	5		Svjetlo za čitanje	7
	Postavljanje sata	5		USB-A priključak za izlazno punjenje	7
				Izlaz za slušalice	7
				Vraćanje tvorničkih postavki	7
5	Postavke alarma	5	10	Specifikacije proizvoda	7
	Podešavanje vremena alarma	5			
	Uključite/isključite tajmer alarma	5	11	Otklanjanje poteškoća	8
	Odgoda alarma	5			
	Zaustavljanje zvuka alarma	5	12	Obavijest	8
6	Slušanje FM radija	6			
	Podesite na FM radio postaje	6			
	Automatski pohranite FM radijske postaje	6			
	Ručno pohranite FM radijske postaje	6			
	Odabir pohranjene radijske postaje	6			

1 Važno

Sigurnost

- Pročitajte ove upute.
- Pazite na sva upozorenja.
- Pridržavajte se uputa.
- Nemojte blokirati otvore za prozračivanje.
- Ne postavljajte ga u blizini izvora topline kao što su radijatori, grijači, štednjaci ili drugi uređaji (uključujući pojačala) koji stvaraju toplinu.
- Držite ovaj proizvod podalje od izravne sunčeve svjetlosti, otvorenog plamena ili topline.
- Proizvod ne smije biti izložen kapanju ili prskanju.
- Postavite ovaj proizvod na ravnu, tvrdi i stabilnu površinu.
- Ne postavljajte nikakve izvore opasnosti na proizvod (npr. predmete napunjene tekućinom, upaljene svijeće).
- Nikada ne postavljajte ovaj proizvod na drugu električnu opremu.
- Koristite samo dodatke/dodatnu opremu koje je preporučio proizvođač.
- Nikada ne uklanjajte kućište ovog proizvoda; sve servisiranje prepustite kvalificiranom servisnom osoblju. Servisiranje je potrebno kada je proizvod na bilo koji način oštećen, primjerice kada su oštećeni kabel ili utikač za napajanje, kada je prolivena tekućina ili su predmeti pali u uređaj, kada je uređaj bio izložen kiši ili vlazi, ne radi normalno ili je pao.
- Baterije (ugrađene baterije ili baterije) se ne smiju izlagati prekomjernoj vrućini, poput sunčeve svjetlosti, vatre ili slično.
- U slučaju nepravilne zamjene baterije postoji opasnost od eksplozije. Umećite samo jednake ili istovrijedne baterije.
- Kod ekstremno visokih ili niskih temperatura tijekom uporabe, skladištenja ili transporta i niskog tlaka zraka na velikoj nadmorskoj visini baterija može predstavljati opasnost u pogledu sigurnosti.
- U slučaju umetanja nepravilne vrste baterija postoji opasnost od eksplozije.
- Nemojte mijenjati bateriju s drugom pogrešnog tipa, koja može oštetiti zaštitu (na primjer, neke vrste litijskih baterija).
- Ispravno umetnite sve baterije.
- Ostavljanje baterije u okruženju ekstremno visoke temperature ili okruženja s vrlo niskim tlakom zraka može rezultirati eksplozijom ili istjecanjem zapaljive tekućine ili plina.
- Baterije sadrže kemijske tvari. Treba ih pravilno odbaciti.
- Ako sumnjate da došlo do gutanja baterije ili da je baterija dospjela unutar bilo kojeg dijela tijela, odmah potražite medicinsku pomoć.
- Kad mijenjate baterije, sve nove i rabljene baterije uvijek držite izvan dohvata djece. Nakon zamjene baterije provjerite je li pretinac za baterije potpuno zatvoren.
- Ako pretinac za bateriju nije moguće u potpunosti zatvoriti, prekinite upotrebu proizvoda. Čuvajte izvan dohvata djece i obratite se proizvođaču.
- Ovaj proizvod ne smije biti izložen kapanju ili prskanju.
- Ne postavljajte nikakve izvore opasnosti na proizvod (npr. predmete napunjene tekućinom, upaljene svijeće).
- Molimo koristite proizvod sigurno u okolišu s temperaturom između 0 °C i 40 °C.
- Kako bi se izbjegao rizik od požara, proizvod se napaja isključivo vanjskim izvorom napajanja čiji izlaz mora biti uskladen s PS1 (s izlaznim kapacitetom manjim od 15 W).
- Snaga koju isporučuje punjač mora biti između najmanje 5 W potrebnih za opremu radija za hitne slučajeve i najviše 15 W kako bi se postigla najveća brzina punjenja.

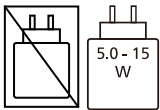

- Imajte na umu da vaš uređaj sadrži ugrađene litijeve baterije. Kapacitet punjenja litijevih baterija smanjuje se vremenom zbog njihovih karakteristika samopražnjenja. Kako biste osigurali dugotrajnost baterija vašeg uređaja, **preporučujemo punjenje ugrađenih litijevih baterija na oko 50 % svakih 6 mjeseci kada se uređaj ne koristi.**

2 Vaš radio za hitne slučajeve

Čestitamo na kupnji i dobro došli u Philips! Da biste u potpunosti iskoristili podršku koju nudi tvrtka Philips, registrirajte svoj proizvod na adresi www.philips.com/support.

Uvod

S ovim radiom za hitne slučajeve možete

- Slušati FM/AM/WB (samo Sjeverna Amerika) radio
- Postaviti alarm
- Puniti svoj mobilni uređaj putem USB-a
- Koristiti ugrađenu svjetiljku
- Koristiti svjetlo za čitanje
- Zatražiti pomoć u hitnim slučajevima

Što se nalazi u kutiji

Provjerite i identificirajte sadržaj svog paketa:

- Glavni dio uređaja
- TYPE-C kabel za punjenje
- Traka za ruku
- Vodič za brzi početak
- Sigurnosni list
- Jamstveni list

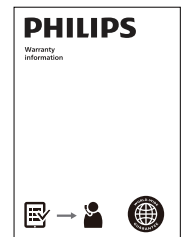
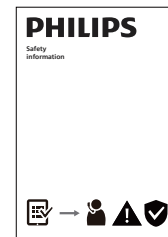
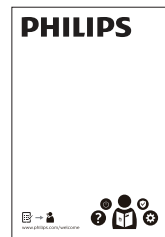
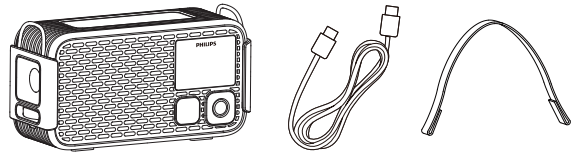

Napomena

- Slike, ilustracije i crteži prikazani u ovom korisničkom priručniku samo su za referencu. izgled stvarnog proizvoda može biti drugačiji.

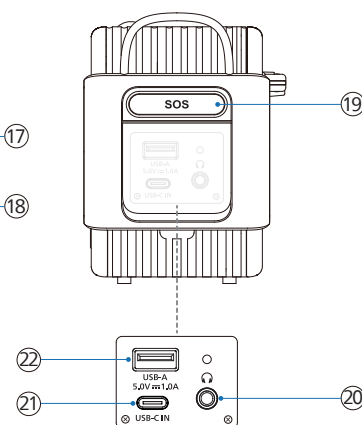
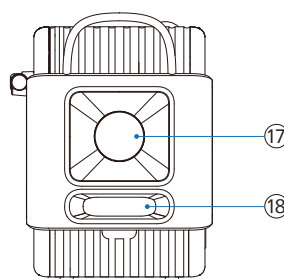
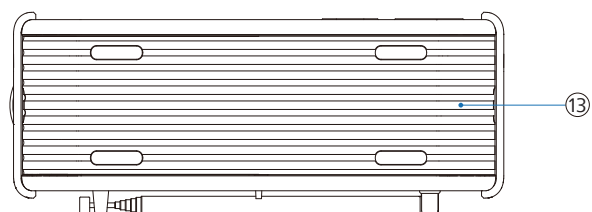
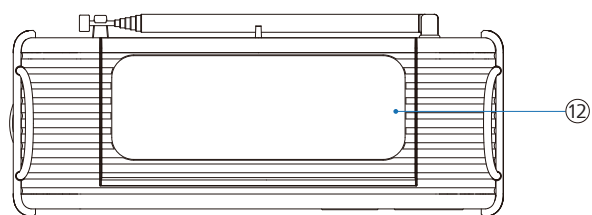
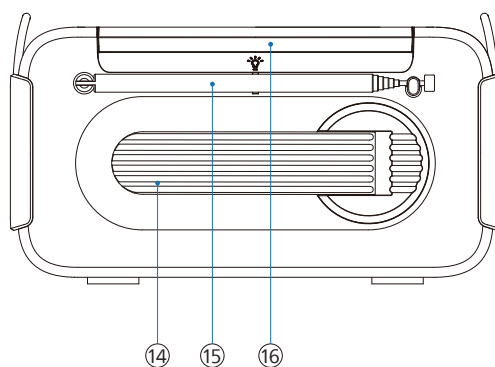
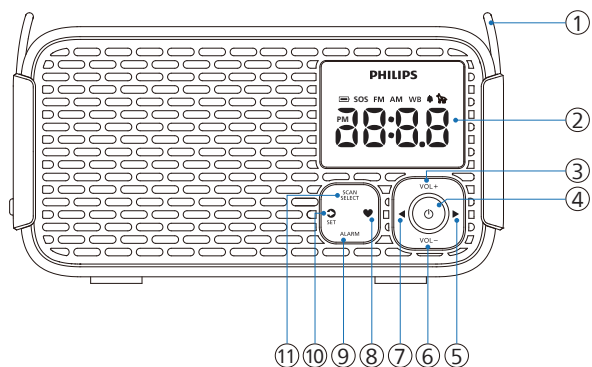

- ① **Kopča traka za ruku**
 - Umetnite priloženi remen za jednostavno nošenje
- ② **Zaslon**
 - Prikaži trenutni status
- ③ **VOL +**
 - Povećavanje glasnoće
- ④ **⏻**
 - Uključivanje/isključivanje napajanja, ulazak u stanje pripravnosti ili zaustavljanje alarma
- ⑤ **▶**
 - Kratki pritisak: Povećanje frekvencije (MHz)
 - Dugi pritisak: Automatsko pretraživanje prema gore za traženje postaje
- ⑥ **VOL -**
 - Smanjenje glasnoće
 - Podešavanje svjetline zaslona u stanju pripravnosti
- ⑦ **◀**
 - Kratki pritisak: Smanjenje frekvencije (MHz)
 - Dugi pritisak: Automatsko pretraživanje prema dolje za traženje postaje
- ⑧ **♥**
 - Kratki pritisak: Odabir unaprijed postavljene postaje
 - Dugi pritisak: Pohrana trenutne postaje kao unaprijed postavljene
- ⑨ **ALARM**
 - Kratki pritisak: Uključivanje ili isključivanje alarma ili zaustavljanje alarma
 - Dugi pritisak: Ulazak u postavke alarma
- ⑩ **↻/SET**
 - Kratki pritisak: Prebacivanje između FM/AM/WB (samo Sjeverna Amerika) izvora
 - Kratki pritisak: Odgoda alarma na 10 min
 - Dugi pritisak: Ulazak u način postavljanja sata

- ⑪ **SCAN/SELECT**
 - Skenirajte i pohranite radio postaje automatski
 - Potvrda odabira
- ⑫ **Solarni panel**
- ⑬ **Poklopac pretinca za bateriju**
- ⑭ **Ručna poluga**
 - Navite za punjenje ugrađene Li-ion battery
- ⑮ **Teleskopska antena**
 - Poboljšanje prijema FM/AM/WB (samo Sjeverna Amerika) radija
- ⑯ **☀**
 - Svjetlo za čitanje
- ⑰ **Svjetiljka**
- ⑱ **Gumb svjetiljke**
 - Uključivanje/isključivanje svjetiljke i podešavanje njezine svjetline
- ⑲ **SOS**
 - Omogućavanje ili onemogućavanje SOS i načina zviždaljke za pse
- ⑳ **🎧**
 - Priklučak za slušalice
- ㉑ **🔌**
 - Koristite USB-C kabel za punjenje radija za hitne slučajeve
- ㉒ **🔌**
 - Koristite USB kabel za punjenje vanjskog uređaja

3 Počnite s radom

Uvijek slijedite upute iz ovog poglavlja prema redoslijedu.

Punjenje ugrađene baterije



Radio za hitne slučajeve napaja se ugrađenom punjivom baterijom.

Napomena

- Crvena ikona baterije  pojavljuje se kada je razina baterije niska. Molimo napunite ugrađenu bateriju što je prije moguće.

USB-C punjenje

Koristite priloženi USB Type-C kabel za punjenje i povežite ga s 5 V = 2 A adapterom za napajanje (nije priložen). Zatim spojite kabel na radio za hitne slučajeve kako biste započeli punjenje.

- ↳ Kada se radio za hitne slučajeve puni, pojaviti će se ikona punjenja .
- ↳ Kada je radio za hitne slučajeve potpuno napunjen, ikona punjenja  će nestati.

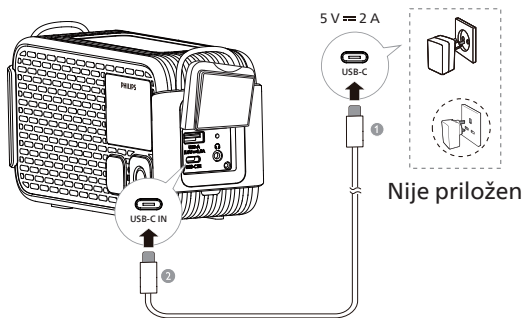

Napomena

- Potrebno je oko 3,5 sata za potpuno punjenje.
- Kada je potpuno napunjen, može neprekidno reproducirati 60 sati (glasnoća postavljena na 5).

Solarno punjenje

Postavite proizvod na izravnu sunčevu svjetlost kako biste započeli solarno punjenje. Pojaviti će se ikona solarnog punjenja .

U stanju pripravnosti:

- ↳ Zaslom će se isključiti nakon 10 sekundi, osim ikone solarnog punjenja , koja će ostati vidljiva.

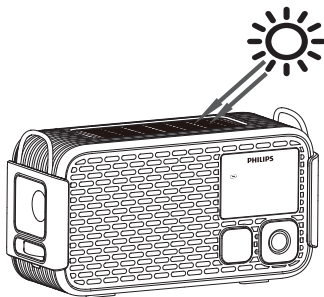

Upozorenje

- Ne pokrivajte solarni panel tijekom punjenja.

Punjenje ručnom polugom

Možete puniti ugrađenu punjivu bateriju okretanjem ručnog poluga generatora, prikazuje se ikona .

Ako je u stanju pripravnosti:

- ↳ Zaslom će se isključiti nakon 10 sekundi osim ikone .

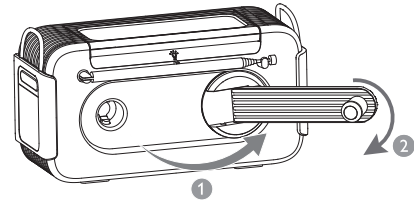

Napomena

- Koristite samo solarno punjenje i punjenje ručnim poluga generatorom u hitnim slučajevima.

Umetanje baterija

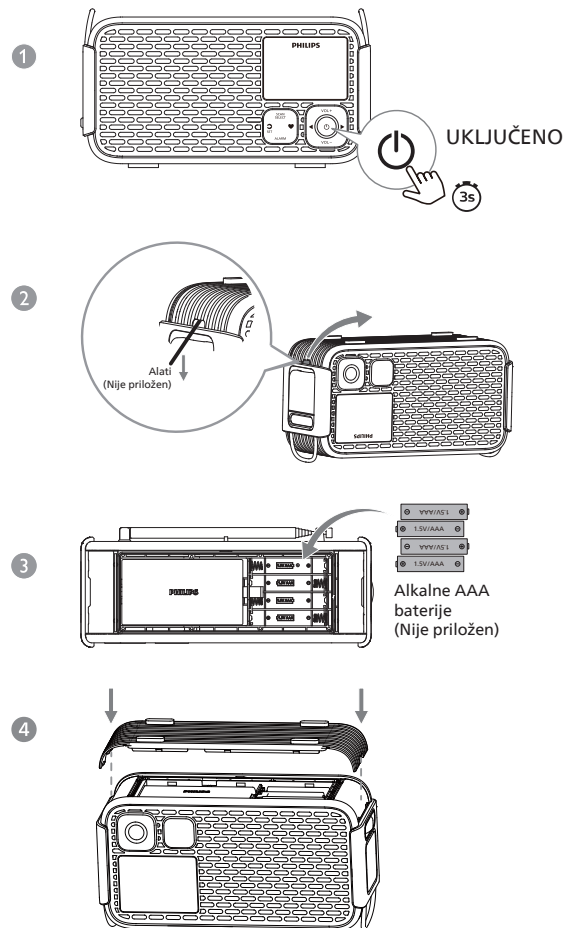

! Oprez

- Opasnost od eksplozije! Baterije držite podalje od vrućine, sunčeve svjetlosti ili vatre. Nikada ne bacajte baterije u vatru.
- Baterije sadrže kemijske tvari, pa ih treba pravilno zbrinjavati u otpad.
- Kako bi se poboljšao učinak korištenja, preporučuje se uporaba alkalnih AAA baterija.
- Ne miješajte različite vrste baterija: npr. alkalne i cink-ugljične baterije. Za uređaj koristite samo baterije iste vrste.



- 1 Pritisnite i držite  3 sekunde za isključivanje radija za hitne slučajeve.
- 2 Otvorite poklopac baterije na dnu radija za hitne slučajeve pomoću alata (nije priložen), na primjer odvijača itd.
- 3 Umetnite 4 alkalne AAA baterije s ispravnim polaritetom (+/-) kako je naznačeno.
- 4 Zatvorite poklopac baterije i pritisnite rubove poklopa baterije kako biste bili sigurni da je čvrsto pričvršćen.

Uključivanje/isključivanje ili prebacivanje u stanje pripravnosti

- Pritisnite  za uključivanje radija za hitne slučajeve.
↳ Radio za hitne slučajeve prebacuje se na posljednji odabrani izvor.
- Pritisnite  za prebacivanje radija za hitne slučajeve u stanje pripravnosti.
↳ Vrijeme (ako je sat postavljen) prikazivat će se 10 sekundi, a zatim će se zaslon isključiti kada uređaj nije u USB-C punjenju.
↳ Pritisnite bilo koju tipku osim tipke  za aktiviranje zaslona na 10 sekundi kada je svjetlo zaslona isključeno.

Napomena

- U bilo kojem načinu rada pritisnite i držite  3 sekunde kako biste izravno isključili radio za hitne slučajeve. Zaslon će se isključiti.

Prilagodba glasnoće

Tijekom slušanja pritisnite **VOL +/VOL -** za podešavanje glasnoće (razina glasnoće: V00-V16).

Podešavanje svjetline zaslona

U stanju pripravnosti pritisnite **VOL -** za odabir različite razine svjetline ili isključivanje zaslona.





- Visoko
- Srednje
- Nisko
- Uključeno

Napomena

- Ako odaberete način Isključeno (zaslon isključen), zaslon će zasvijetliti srednjom svjetlinom kada se pritisne bilo koja tipka, a zatim će se ponovno automatski isključiti nakon 10 sekundi.

4 Postavljanje sata

Postavljanje sata

- 1 U načinu uključenog napajanja ili stanju pripravnosti pritisnite i držite **SET** 3 sekunde za aktiviranje načina postavljanja sata, treperit će „24H“.
- 2 Pritisnite / za odabir formata sata <12H> ili <24H>, zatim pritisnite **SET** za potvrdu. Vrijeme će treperiti.
- 3 Pritisnite  za postavljanje sata i pritisnite  za postavljanje minuta. Zatim pritisnite **SET** za potvrdu.
↳ Sat je postavljen.

Napomena









- Ako se nijedna tipka ne pritisne unutar 10 sekundi, radio za hitne slučajeve izaći će iz načina postavljanja sata bez spremanja.

5 Postavke alarma

Podešavanje vremena alarma

Napomena

- Provjerite je li sat ispravno postavljen.



- 1 Pritisnite i držite **ALARM** 3 sekunde za aktiviranje načina postavljanja alarma. Ikona  i vrijeme alarma će treperiti.
- 2 Pritisnite  za postavljanje sata i pritisnite  za postavljanje minuta, zatim pritisnite **ALARM** za potvrdu. Ikona  i „bUZ“ (izvor alarma) će treperiti.
- 3 Pritisnite / za odabir izvora alarma: zujalica ili radio (FM), zatim pritisnite **ALARM** za potvrdu.
 - Ako je radio (FM) odabran kao izvor alarma, ikona  i broj unaprijed postavljene radijske postaje će treperiti. Pritisnite / za odabir unaprijed postavljene radijske postaje, zatim pritisnite **ALARM** za potvrdu.
 - Zadani izvor alarma je zujalica.

Savjet



- Vrijeme isteka alarma je 60 minuta kada nema korisničke interakcije.
- Ako je odabran radio alarm bez unaprijed postavljene postaje, zujalica će se automatski oglasiti.
- Osim ako alarm nije deaktiviran, prema zadanim postavkama postavljen je da zvoni svaki dan.

Uključite/isključite tajmer alarma

Pritisnite **ALARM** za aktiviranje ili deaktiviranje mjerača vremena alarma.

- ↳ Kada je mjerač vremena alarma aktiviran, pojavljuje se ikona alarma .
- ↳ Kada je mjerač vremena alarma deaktiviran, ikona alarma  nestaje.

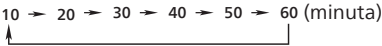
Odgoda alarma

- 1 Kad se alarm ogласi, pritisnite gumb **SET**.
↳ Alarm će se odgoditi i ponovno zazvoniti nakon 10 minuta (zadana postavka). Ikona odgode  će treperiti.
 - Tijekom vremena odgode alarma pritisnite **SET** za odabir drugog trajanja odgode (u minutama) prije ponovnog zvonjenja.

- 2 Tijekom razdoblja odgode alarma pritisnite  ili **ALARM** za otkazivanje odgode.
↳ Alarm će se zaustaviti.

Zaustavljanje zvuka alarma

Kada se alarm ogласi, pritisnite  ili **ALARM**.





- ↳ Alarm će se zaustaviti, ali će postavka alarma ostati aktivna.



6 Slušanje FM radija

Napomena



- Držite radio za hitne slučajeve podalje od drugih elektroničkih uređaja kako biste izbjegli radijske smetnje.
- Za bolji prijem potpuno izvucite i prilagodite položaj teleskopske antene.

Podesite na FM radio postaje

- 1 Pritisnite  za uključivanje radija za hitne slučajeve.
- 2 Pritisnite  za odabir FM načina rada.
- 3 Pritisnite i držite   3 sekunde.
↳ Radio za hitne slučajeve automatski se podešava na postaju sa snažnim prijemom.
- 4 Ponovite korak 3 za podešavanje dodatnih radijskih postaja.

Ručno podešavanje postaje:
Pritisnite   za odabir frekvencije.

Napomena

- Korak podešavanja radija za hitne slučajeve iznosi 50 kHz. Svaki put kada pritisnete  , frekvencija prikazana na zaslonu smanjit će se ili povećati za 50 kHz.



Automatski pohranite FM radijske postaje

U FM načinu rada pritisnite i držite **SCAN** 3 sekunde.
↳ Radio automatski pohranjuje sve dostupne FM radijske postaje i emitira prvu postaju.

Napomena

- Možete pohraniti maksimalno 20 FM radijskih postaja.

Ručno pohranite FM radijske postaje

- 1 U FM načinu rada podesite FM radijsku postaju.
- 2 Pritisnite i držite  3 sekunde za aktiviranje načina programiranja.
↳ Unaprijed postavljeni broj počinje treptati.
- 3 Pritisnite   za odabir broja.
- 4 Pritisnite **SELECT** da potvrdite.
- 5 Ponovite korake 2 do 4 za pohranu dodatnih radijskih postaja.



Savjet

- Za uklanjanje unaprijed postavljene postaje pohranite drugu postaju na isto mjesto unaprijed postavljene postaje.

Odabir pohranjene radijske postaje

Metoda 1
U FM načinu rada pritisnite  za odabir unaprijed postavljenog broja.

Metoda 2





- 1 U FM načinu rada pritisnite .
- 2 Pritisnite   za odabir unaprijed postavljene radijske postaje.



7 Slušanje AM radija

Napomena



- Držite radio za hitne slučajeve podalje od drugih elektroničkih uređaja kako biste izbjegli radijske smetnje.
- Za bolji prijem potpuno izvucite i prilagodite položaj teleskopske antene.

Podesite na AM radio postaje

- 1 Pritisnite  za uključivanje radija za hitne slučajeve.
- 2 Pritisnite  za odabir AM načina rada.
- 3 Pritisnite i držite   3 sekunde.
↳ Radio za hitne slučajeve automatski se podešava na postaju sa snažnim prijemom.
- 4 Za podešavanje više radijskih postaja ponovite korak 3.

Ručno podešavanje postaje:
Pritisnite   za odabir frekvencije.

Napomena

- Mreža podešavanja radija za hitne slučajeve iznosi 10 kHz. Frekvencija radija za hitne slučajeve na zaslonu smanjit će se/povećati za 10 kHz pritiskom na  .



Automatski pohranite AM radijske postaje

U AM načinu rada pritisnite i držite **SCAN** 3 sekunde.
↳ Radio za hitne slučajeve automatski pohranjuje sve dostupne AM radijske postaje i emitira prvu postaju.

Napomena

- Možete pohraniti maksimalno 20 AM radijskih postaja.



Ručno pohranite AM radijske postaje

- 1 U AM načinu rada podesite AM radijsku postaju.
- 2 Pritisnite i držite  3 sekunde za aktiviranje načina programiranja.
↳ Unaprijed postavljeni broj počinje treptati.
- 3 Pritisnite   za odabir broja.
- 4 Pritisnite **SELECT** da potvrdite.
- 5 Ponovite korake 2 do 4 za pohranu dodatnih AM radijskih postaja.

Savjet

- Unaprijed postavljena postaja automatski se potvrđuje nakon 3 sekunde.

Odabir pohranjene radijske postaje



U AM načinu rada pritisnite  za odabir unaprijed postavljenog broja. Pritisnite ponovno za prelazak na sljedeću unaprijed postavljenu postaju ili koristite   za odabir.

8 Slušanje WB radija (samo Sjeverna Amerika)

Napomena

- Držite radio za hitne slučajeve podalje od drugih elektroničkih uređaja kako biste izbjegli radijske smetnje.
- Za bolji prijem potpuno izvucite i prilagodite položaj teleskopske antene.
- Sjevernoameričke zemlje uključuju: Sjedinjene Američke Države, Kanadu i Meksiko.

Podesite na WB radio postaje

- 1 Pritisnite  za uključivanje radija za hitne slučajeve.
- 2 Pritisnite  za odabir WB načina rada.
- 3 Pritisnite  za odabir radijske postaje.
↳ Trenutačna radijska postaja se reproducira.

9 Ostale značajke

Svjetiljka

Okrenite gumb svjetiljke sa strane za uključivanje ili isključivanje svjetiljke i podešavanje njezine svjetline.

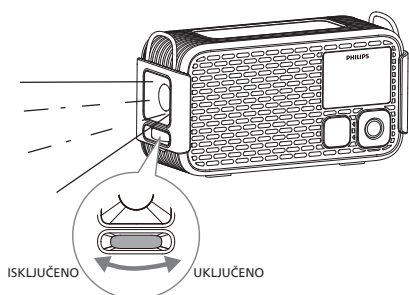

SOS

Kada je osoba zarobljena, ova jedinica može emitirati signale za lociranje uz minimalan fizički napor, omogućujući psima tragačima i spasilačkim timovima lociranje osoba.

Pritisnite **SOS** sa strane radija za hitne slučajeve za omogućavanje ili onemogućavanje SOS i načina zviždaljke za pse.

Kada je omogućeno:

- ↳ Emitirat će se zvuk sirene.
- ↳ Svjetiljka će se uključiti i treperiti.
- ↳ Indikator „SOS“ svijetlit će crveno, a ikona  pojavit će se na zaslonu.

Svjetlo za čitanje

Otvorite ili zatvorite gornji poklopac na radiju za hitne slučajeve za uključivanje ili isključivanje svjetla za čitanje.

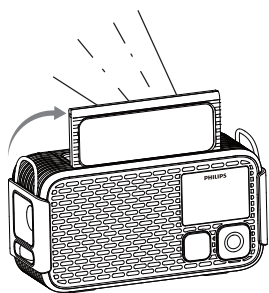

USB-A priključak za izlazno punjenje

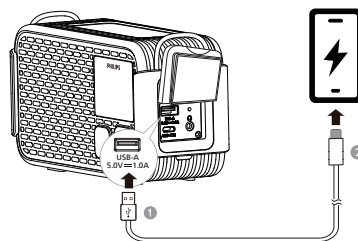



Ovaj radio za hitne slučajeve možete koristiti za punjenje mobilnog telefona ili drugih malih uređaja u hitnim slučajevima. Spojite standardni kraj USB kabela (nije priložen) na USB-A priključak sa strane radija za hitne slučajeve, zatim spojite drugi kraj na priključak za punjenje vašeg uređaja.

Izlaz za slušalice

- 1 Spojite par slušalica/earphone slušalica na priključak za slušalice  sa strane vašeg radija.
- 2 Pritisnite **VOL +/VOL -** za podešavanje glasnoće.

Vraćanje tvorničkih postavki

- 1 U stanju pripravnosti pritisnite **VOL -** za postavljanje svjetline zaslona na „Nisko“.
- 2 Pritisnite i zadržite gumb  3 sekunde.
↳ Prikazat će se verzija firmvera.
- 3 Pritisnite  i svi znakovi i ikone na zaslonu će zasvijetliti.
- 4 Pritisnite ponovno  za vraćanje svih postavki radija na tvornički zadane postavke.
↳ [---] se prikazuje na zaslonu.

10 Specifikacije proizvoda

Napomena

- Tehničke značajke mogu se mijenjati bez prethodne najave.

Pojačalo

Nazivna izlazna snaga 3 W RMS (THD 10 %)

Prijemnik

Opseg podešavanja (FM) 87,5 - 108 MHz

Mreža za podešavanje 50 kHz

Opseg podešavanja (AM) 520 - 1710 kHz

Mreža za podešavanje 10 kHz

Osjetljivost
- Mono, 26 dB S/N omjer < 22 dBf

Ukupno harmonijsko izobličenje < 10 %

Signal za omjer buke > 50 dBA

Opće informacije

USB-C ulazni priključak 5 V \equiv 2 A

USB-A izlazni priključak 5,0 V \equiv 1,0 A

Litijska baterija 3,65 V/5200 mAh

Dimenzije (Š x V x D) 186 x 103 x 77 mm

Težina (glavni dio uređaja) 670 g

11 Otklanjanje poteškoća



Upozorenje

- Nikada ne uklanjajte kućište proizvoda.

Da bi jamstvo bilo valjano, nikad ne pokušavajte sami popraviti uređaj. Ako naidete na probleme prilikom korištenja ovog uređaja, prije ostvarivanja jamstva provjerite sljedeće. Ako poteškoća ostane neriješena, idite na web mjesto tvrtke Philips www.philips.com/support. Kad kontaktirate tvrtku Philips, pobrinite se da uređaj imate u blizini te su vam dostupni broj modela i serijski broj.

Nema napajanja

- Provjerite je li radio za hitne slučajeve potpuno napunjen.
- Provjerite je li USB utičnica radija za hitne slučajeve pravilno spojena.

Nema zvuka

- Podesite glasnoću na radiju za hitne slučajeve.

Nema odgovora radija za hitne slučajeve

- Ponovno pokrenite radio za hitne slučajeve.

Loš radijski prijem

- Držite radio za hitne slučajeve podalje od drugih elektroničkih uređaja kako biste izbjegli radijske smetnje.
- U potpunosti izvucite i podesite položaj radijske antene.

Alarm ne radi

- Pravilno postavite sat/alarm.

Obrisana postavka sata/alarma

- Ponovno postavite sat/tajmer.

12 Obavijest

Usklađenost

Sve promjene ili preinake napravljene na ovom uređaju koje tvrtka MMD Hong Kong Holding Limited nije izričito odobrila mogu poništiti ovlaštenje korisnika za upravljanje uređajem. Ovime TP Vision Europe B.V. izjavljuje da je ovaj proizvod u skladu s osnovnim zahtjevima i drugim relevantnim odredbama RED Direktive 2014/53/EU i UK Radio Equipment Regulations SI 2017 No 1206. Izjavu o sukladnosti možete pronaći na www.philips.com/support.



Ovaj je proizvod u skladu sa zahtjevima Europske zajednice za radio smetnje.



Ovaj uređaj je dizajniran i proizveden od visokokvalitetnih materijala i komponenti, koje se mogu reciklirati i ponovno koristiti.



Ovaj simbol znači da se proizvod ne smije odlagati kao kućni otpad i treba ga dostaviti u odgovarajuće sabirno mjesto za recikliranje. Pridržavajte se lokalnih propisa i nikada nemojte zbrinjavati proizvod i punjive baterije zajedno s običnim kućnim otpadom.

Pravilno odlaganje starih proizvoda i punjivih baterija pomaže pri sprečavanju negativnih posljedica za okoliš i ljudsko zdravlje.



Ovaj simbol znači da proizvod sadrži baterije koje su pokrivene Europskom direktivom 2023/1542 kojom se zabranjuje odlaganje zajedno s običnim kućanskim otpadom. Informirajte se o lokalnom sustavu odvojenog prikupljanja električnih i elektroničkih proizvoda i baterija. Pridržavajte se lokalnih propisa i nikada nemojte zbrinjavati proizvod i baterije zajedno s običnim kućnim otpadom. Pravilno odlaganje starih proizvoda i baterija pomaže pri sprečavanju negativnih posljedica za okoliš i ljudsko zdravlje.

Uklanjanje ugrađenih baterija

Provjerite je li proizvod isključen iz napajanja prije uklanjanja ugrađene baterije.

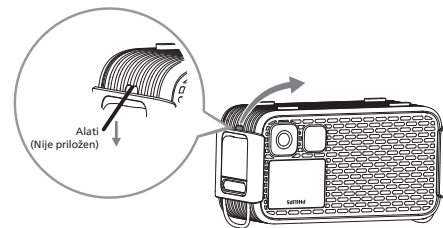

Ugrađena baterija

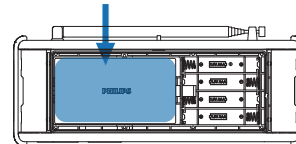

Samo za ilustraciju



MMD Hong Kong Holding Limited. Sva prava pridržana. Tehnički podaci uređaja predmet su izmjene bez prethodne najave.

Philips i Philips Shield Emblem registrirani su zaštitni znakovi tvrtke Koninklijke Philips N.V. i koriste se pod licencom. Ovaj proizvod je proizveden i prodaje se pod odgovornošću tvrtke MMD Hong Kong Holding Limited ili jedne od njenih podružnica, a tvrtka MMD Hong Kong Holding Limited je jamac u vezi s ovim proizvodom.

