

# PHILIPS

## Vészhelyzeti rádió TAR3500



# Használati útmutató

Regisztrálja termékét és kérjen tőlünk segítséget:

[www.philips.com/support](http://www.philips.com/support)

## Tartalom

<b>1</b>	<b>Fontos</b>	<b>2</b>	<b>7</b>	<b>AM-rádió hallgatása</b>	<b>6</b>
	Biztonság	2		AM-rádióállomások hangolása	6
<b>2</b>	<b>Az Ön vészhelyzeti rádiója</b>	<b>2</b>		AM-rádióállomások automatikus tárolása	6
	Bevezetés	2		AM-rádióállomások manuális tárolása	6
	A csomag tartalma	2		Előre beállított rádióállomás kiválasztása	6
	A vészhelyzeti rádió áttekintése	3			
<b>3</b>	<b>Első lépések</b>	<b>4</b>	<b>8</b>	<b>WB rádió hallgatása (csak Észak-Amerikában)</b>	<b>7</b>
	A beépített akkumulátor töltése	4		WB-rádióállomások hangolása	7
	Szerelje be az elemeket	4			
	Be-/kikapcsolás vagy készenléti módba váltás	5	<b>9</b>	<b>Egyéb funkciók</b>	<b>7</b>
	Állítsa be a hangerőt	5		Vaku	7
	A kijelző fényerejének beállítása	5		SOS	7
				Olvasólámpa	7
<b>4</b>	<b>Az óra beállítása</b>	<b>5</b>		USB-A port külső töltéshez	7
	Óra beállítása	5		Fejhallgató-kimenet	7
				Gyári értékek visszaállítása	7
<b>5</b>	<b>Riasztás beállítás</b>	<b>5</b>	<b>10</b>	<b>Termékspecifikációk</b>	<b>7</b>
	A riasztás idejének beállítása	5			
	A riasztás idejének aktiválása/kikapcsolása	5	<b>11</b>	<b>Hibaelhárítás</b>	<b>8</b>
	Riasztás késleltetése	5			
	Az ébresztési hang leállítása	5	<b>12</b>	<b>Nyilatkozatok</b>	<b>8</b>
<b>6</b>	<b>FM-rádió hallgatása</b>	<b>6</b>			
	FM-rádióállomások hangolása	6			
	FM-rádióállomások automatikus tárolása	6			
	FM-rádióállomások manuális tárolása	6			
	Előre beállított rádióállomás kiválasztása	6			

## 1 Fontos

### Biztonság

- Olvassa el ezeket az utasításokat.
- Tartsa szem előtt a figyelmeztetéseket.
- Kövesse az összes utasítást.
- Ne zárja el a szellőző nyílásokat.
- Ne telepítse hőforrások közelében, mint például radiátorok, fűtőregiszterek, sütők, vagy egyéb hő kibocsátó eszközök (beleértve az erősítőket is) közelébe.
- A terméket tartsa távol közvetlen napfénytől, nyílt lángtól vagy hőforrástól.
- A terméket nem érheti csepegő vagy fröccsenő folyadék.
- A terméket sík, kemény és stabil felületre helyezze.
- Ne helyezzen veszélyforrást a termékre (pl. folyadékkal töltött tárgyakat, égő gyertyákat).
- Soha ne helyezze a terméket más elektromos berendezésre.
- Kizárólag a gyártó által meghatározott tartozékokat/kiegészítőket használja.
- Soha ne távolítsa el a termék burkolatát, minden javítást bízson szakképzett szervizszemélyzetre. Szervizelés szükséges, ha a termék bármilyen módon megsérült, például a tápkábel vagy a csatlakozó sérült, folyadék került a készülékbe vagy tárgyak estek bele, a készüléket eső vagy nedvesség érte, nem működik megfelelően, vagy leesett.
- Az akkumulátort (akkumulátoregységet vagy beépített akkumulátort) nem szabad túlzott hőhatásnak, például napsütésnek, tűznek vagy hasonlónak kitenni.
- Robbanásveszély áll fenn, ha az elemek behelyezés helytelenül történt. Az akkumulátort kizárólag azonos vagy egyenértékű modellre cserélje.
- Az elem rendkívül magas vagy alacsony hőmérsékleten történő használata, tárolása vagy szállítása, valamint nagy magasságban alacsony légnyomás esetén biztonsági kockázatot jelenthet.
- Robbanásveszély áll fenn, ha az akkumulátort nem megfelelő típusúra cserélik.
- Ne cserélje ki az elemet olyan hibás típusra, amely csökkentheti a biztonságot (például egyes lítium elemek).
- Minden akkumulátort megfelelően helyezzen be.
- Ha az elemet rendkívül magas hőmérsékletű környezetben vagy rendkívül alacsony légnyomáson hagyja, az robbanáshoz vagy gyúlékony folyadék vagy gáz szivárgásához vezethet.
- Az akkumulátorok kémiai anyagokat tartalmaznak. Ezeket megfelelően kell ártalmatlanítani.
- Ha azt gyanítja, hogy egy akkumulátort lenyelték vagy a test bármely részébe bekerült, azonnal forduljon orvoshoz.
- Az akkumulátor cseréjekor mindig tartsa távol a gyermekektől az új és a használt akkumulátort. Az akkumulátor cseréje után ellenőrizze, hogy az elemrekesz teljesen biztosítva van.
- Ha az akkumulátor rekeszét nem tudja biztonságosan rögzíteni, akkor ne használja tovább a terméket. Tartsa távol a gyermekektől, és keresse fel a gyártót.
- A terméket nem érheti csepegő vagy fröccsenő folyadék.
- Ne helyezzen veszélyforrást a termékre (pl. folyadékkal töltött tárgyakat, égő gyertyákat).
- A készítményt 0 °C és 40 °C közötti hőmérsékletű környezetben használhatja biztonságosan.
- A tűzveszély elkerülése érdekében a termék kizárólag olyan külső tápegységről működtethető, amelynek kimenete megfelel a PS1 követelményeinek (15 W alatti kimeneti teljesítménnyel).
- A töltő által biztosított teljesítménynek legalább 5 W-nak kell lennie, amely a vészhelyzeti rádió működéséhez szükséges, és legfeljebb 15 W-nak a maximális töltési sebesség eléréséhez.

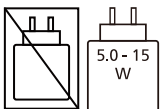

- Felhívjuk figyelmét, hogy a készülék beépített lítiumakkumulátorokat tartalmaz. A lítium akkumulátorok töltési kapacitása idővel csökken az önkisülési tulajdonságaik miatt. A készülék akkumulátorának hosszú élettartamának biztosítása érdekében javasoljuk, **hogy a beépített lítium akkumulátort 6 havonta körülbelül 50 %-ra töltsen fel, amikor a készüléket nem használja.**

## 2 Az Ön vészhelyzeti rádiója

Gratulálunk vásárlásához, és üdvözljük a Philipsnél! Ha szeretné a legtöbbet kihozni a Philips támogatási támogatás, kérjük regisztrálja termékét a [www.philips.com/support](http://www.philips.com/support) oldalon.

### Bevezetés

Ezzel a vészhelyzeti rádióval a következőket teheti:

- FM/AM/WB (csak Észak-Amerikában) rádió hallgatása
- Ébresztés beállítása
- Mobilkészíték töltése USB-n keresztül
- A beépített zseblámpa használata
- Az olvasólámpa használata
- Segítségkérés vészhelyzet esetén

### A csomag tartalma

Ellenőrizze és azonosítsa a csomag tartalmát:

- Főegység
- TYPE-C töltőkábel
- Kézi pánt
- Rövid útmutató
- Biztonsági lap
- Garanciakártya

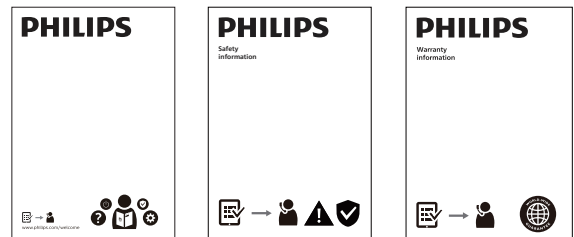
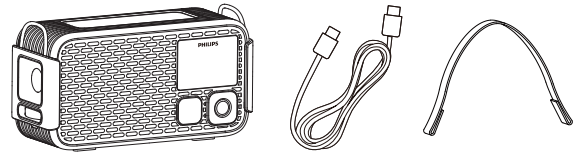

### Megjegyzés

- A használati utasításban megjelenő képek, illusztrációk és rajzok kizárólag referenciaként szolgálnak. A tényleges termék megjelenése eltérő lehet.

## A vészhelyzeti rádió áttekintése

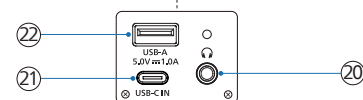
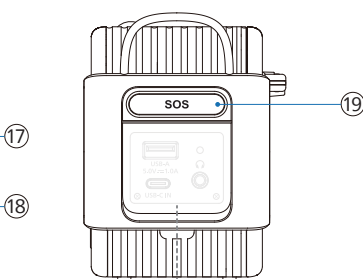
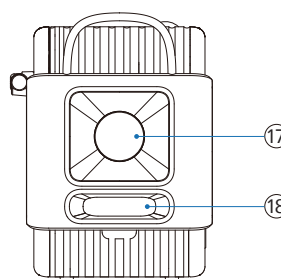
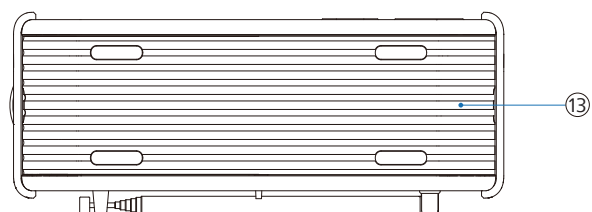
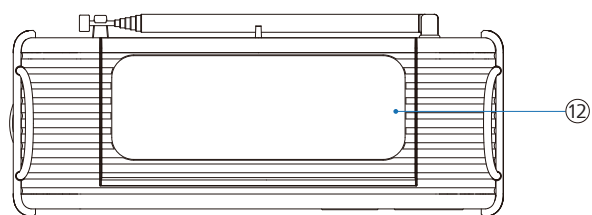
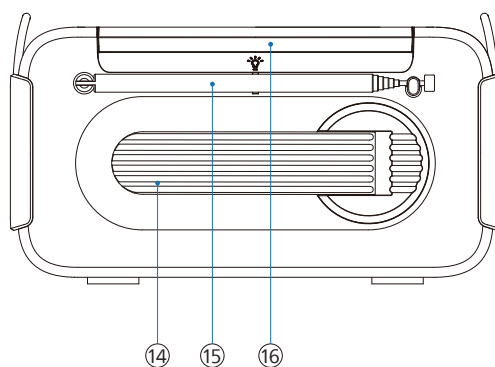
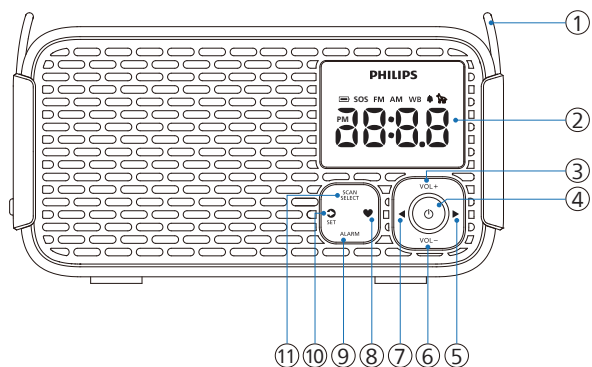

- ① **Kézisíj csatja**
  - Helyezze be a mellékelt szíjat a könnyű hordozás érdekében
- ② **Kijelzőpanel**
  - Jelenlegi állapot megjelenítése
- ③ **VOL+**
  - Növelje a hangerőt
- ④ **⏻**
  - Be-/kikapcsolás, készenléti módba lépés vagy az ébresztés leállítása
- ⑤ **▶**
  - Rövid megnyomás: A frekvencia növelése (MHz)
  - Hosszan megnyomva: Automatikus keresés felfelé állomás kereséséhez
- ⑥ **VOL-**
  - Hangerő csökkentése
  - A kijelző fényerejének beállítása készenléti módban
- ⑦ **◀**
  - Rövid megnyomás: A frekvencia csökkentése (MHz)
  - Hosszan megnyomva: Automatikus keresés lefelé állomás kereséséhez
- ⑧ **♥**
  - Rövid megnyomás: Előre beállított állomás kiválasztása
  - Hosszan megnyomva: Az aktuális állomás mentése előre beállított állomásként
- ⑨ **ALARM**
  - Rövid megnyomás: Az ébresztés be- vagy kikapcsolása, illetve az ébresztés leállítása
  - Hosszan megnyomva: Belépés az ébresztés beállításaihoz
- ⑩ **↻/SET**
  - Rövid megnyomás: Váltás FM/AM/WB (csak Észak-Amerikában) forrás között
  - Rövid megnyomás: Riasztás késleltetése 10 percre
  - Hosszan megnyomva: Belépés az óra beállítási módjába

- ⑪ **SCAN/SELECT**
  - A rádióállomások automatikus keresése és tárolása
  - Kiválasztás megerősítése
- ⑫ **Napelem**
- ⑬ **Elemtároló fedél**
- ⑭ **Kézi kurbli**
  - Szél a beépített Li-ion akkumulátor töltéséhez
- ⑮ **Teleszkópos antenna**
  - Az FM/AM/WB (csak Észak-Amerikában) rádióvétel javítása
- ⑯ **☀**
  - Olvasólámpa
- ⑰ **Vaku**
- ⑱ **Zseblámpa vaku**
  - A zseblámpa be-/kikapcsolása és fényerejének beállítása
- ⑲ **SOS**
  - Az SOS és kutyasíp mód engedélyezése vagy letiltása
- ⑳ **🎧**
  - Fejhallgató-csatlakozó
- ㉑ **🔌**
  - USB-C kábel használata a vészhelyzeti rádió töltéséhez
- ㉒ **🔌**
  - USB-kábel használata külső eszköz töltéséhez

### 3 Első lépések

Mindig egymás után kövesse az ebben a fejezetben található utasításokat.

#### A beépített akkumulátor töltése



A vészhelyzeti rádió beépített újratölthető akkumulátorral működik.

##### Megjegyzés

- Alacsony akkumulátorszint esetén egy piros akkumulátor ikon  jelenik meg. Kérjük, a lehető leghamarabb töltsse fel a beépített akkumulátort.

#### USB-C töltés

Használja a mellékelt USB Type-C töltőkábelt, és csatlakoztassa egy 5 V = 2 A hálózati adapterhez (nem tartozék). Ezután csatlakoztassa a kábelt a vészhelyzeti rádióhoz a töltés megkezdéséhez.

- A vészhelyzeti rádió töltése közben a töltés ikon  jelenik meg.
- Amikor a vészhelyzeti rádió teljesen feltöltődött, a töltés ikon  kialszik.

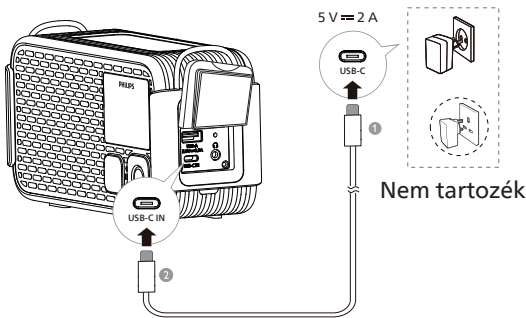

##### Megjegyzés

- A teljes feltöltés körülbelül 3,5 órát vesz igénybe.
- Teljes feltöltés esetén 60 órán keresztül képes folyamatos lejátszásra (a hangerő 5-re állítva).

#### Napelemes töltés

Helyezze a terméket közvetlen napfényre a napelemes töltés elindításához. Megjelenik a napelemes töltés ikon .

Készenléti módban:

- A kijelző 10 másodperc után kikapcsol, kivéve a napelemes töltés ikont , amely továbbra is látható marad.

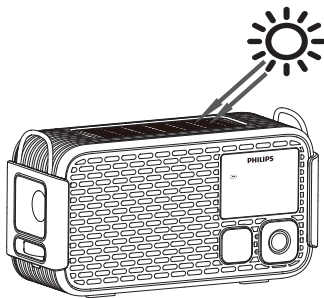

##### Figyelmeztetés

- Ne takarja le a napelemet töltés közben.

#### Kézi kurbliis töltés

A beépített újratölthető akkumulátort a kézi hajtókaros generátor forgatásával is töltheti, ekkor a  ikon jelenik meg.

Készenléti módban:

- A kijelző 10 másodperc után kikapcsol, kivéve a  ikont.

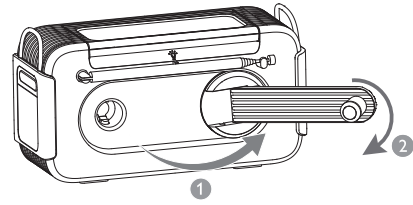

##### Megjegyzés

- A napelemes töltést és a kézi hajtókaros töltést csak vészhelyzetben használja.

#### Szerelje be az elemeket

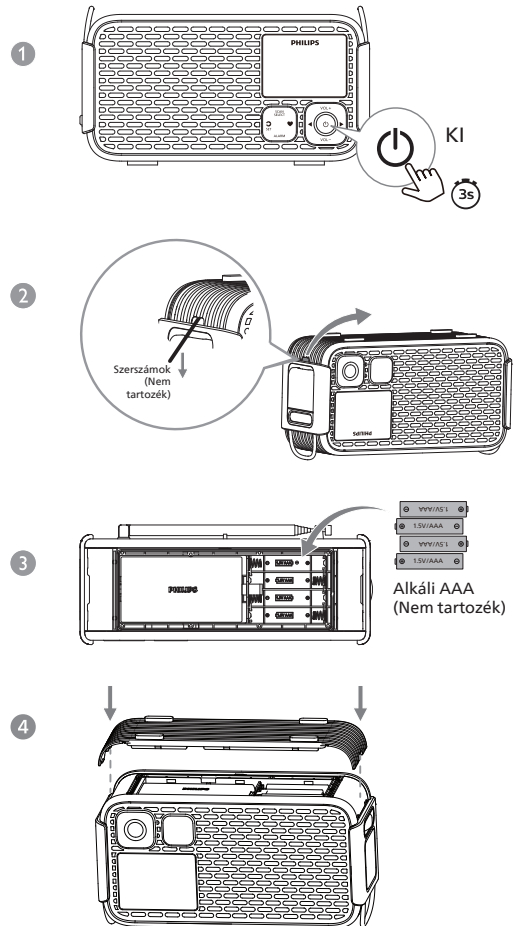

##### Vigyázat

- Robbanásveszély! Tartsa az elemeket hőtől, napfénytől és tűztől távol. Soha ne dobja az elemeket tűzbe.
- Az elemek kémiai anyagokat tartalmaznak, ezért azokat megfelelően kell ártalmatlanítani.
- A jobb használati hatás érdekében alkáli AAA elemek használata ajánlott.
- Ne keverje az elem típusokat: pl. lúgos és szén-cink elemeket. Csak azonos típusú elemeket használjon a készülékhez.



- Tartsa lenyomva a  gombot 3 másodpercig a vészhelyzeti rádió kikapcsolásához.
- Nyissa ki a vészhelyzeti rádió alján található elemtartó fedelét szerszámmal (nem tartozék), például csavarhúzóval stb.
- Helyezzen be 4 db alkáli AAA elemet a jelzett polaritásnak (+/-) megfelelően.
- Zárja vissza az elemtartó fedelét, és nyomja meg a fedél széleit, hogy megbizonyosodjon annak szoros rögzítéséről.

## Be-/kikapcsolás vagy készenléti módba váltás

- Nyomja meg a  gombot a vészhelyzeti rádió bekapcsolásához.  
↳ A vészhelyzeti rádió az utoljára kiválasztott forrásra kapcsol.
- Nyomja meg a  gombot a vészhelyzeti rádió készenléti módba kapcsolásához.  
↳ Az idő (ha az óra be van állítva) 10 másodpercig jelenik meg, majd a kijelző kikapcsol, ha a készülék nincs USB-C töltés alatt.  
↳ Nyomjon meg bármely gombot a  gomb kivételével a kijelző 10 másodperces aktiválásához, amikor a kijelző világítása ki van kapcsolva.

### Megjegyzés

- Bármely módban tartsa lenyomva a  gombot 3 másodpercig a vészhelyzeti rádió közvetlen kikapcsolásához. A kijelző kikapcsol.

## Állítsa be a hangerőt

Hallgatás közben nyomja meg a **VOL +/-VOL** - gombot a hangerő beállításához (hangerőszint: V00-V16).

## A kijelző fényerejének beállítása

Készenléti módban nyomja meg a **VOL** - gombot a különböző fényerőszintek kiválasztásához vagy a kijelző kikapcsolásához.





- Magas
- Közepes
- Alacsony
- Ki

### Megjegyzés

- Ha a Ki módot választja (a kijelző kikapcsolva), a kijelző közepes fényerővel világít fel bármely gomb megnyomásakor, majd 10 másodperc után automatikusan újra kikapcsol.

## 4 Az óra beállítása

### Óra beállítása

- 1 Bekapcsolt vagy készenléti módban tartsa lenyomva a **SET** gombot 3 másodpercig az óra beállítási mód aktiválásához, a „24H” villogni kezd.
- 2 Nyomja meg a /  gombot a <12H> vagy <24H> óraformátum kiválasztásához, majd nyomja meg a **SET** gombot a megerősítéshez. Az idő villogni kezd.
- 3 Nyomja meg a  gombot az óra beállításához, és nyomja meg a  gombot a perc beállításához. Ezután nyomja meg a **SET** gombot a megerősítéshez.  
↳ Az idő be van állítva.

### Megjegyzés









- Ha 10 másodpercen belül nem nyom meg egyetlen gombot sem, a vészhelyzeti rádió mentés nélkül kilép az óra beállítási módból.

## 5 Riasztás beállítás

### A riasztás idejének beállítása

#### Megjegyzés

- Győződjön meg arról, hogy az óra megfelelően van beállítva.



- 1 Tartsa lenyomva a **ALARM** gombot 3 másodpercig az ébresztés beállítási mód aktiválásához. A  ikon és az ébresztési idő villogni kezd.
- 2 Nyomja meg a  gombot az óra beállításához, és nyomja meg a  gombot a perc beállításához, majd nyomja meg a **ALARM** gombot a megerősítéshez. A  ikon és a „BUZ” (ébredési forrás) villogni kezd.
- 3 Nyomja meg a /  gombot az ébredési forrás kiválasztásához: hangjelző vagy rádió (FM), majd nyomja meg a **ALARM** gombot a megerősítéshez.
  - Ha a rádiót (FM) választja ébredési forrásként, a  ikon és a rádióállomás előre beállított száma villogni kezd. Nyomja meg a /  gombot egy előre beállított rádióállomás kiválasztásához, majd nyomja meg a **ALARM** gombot a megerősítéshez.
  - Az alapértelmezett ébredési forrás a hangjelző.

#### Tipp

- Az ébresztés időtúllépése 60 perc, ha nincs felhasználói művelet.
- Ha rádiós ébresztés van kiválasztva előre beállított állomás nélkül, a hangjelző automatikusan megszólal.
- Az ébresztés kikapcsolásáig alapértelmezés szerint minden nap megszólal.

### A riasztás idejének aktiválása/kikapcsolása

Nyomja meg a **ALARM** gombot az ébresztés időzítő aktiválásához vagy kikapcsolásához.

- ↳ Az ébresztés időzítő aktiválásakor megjelenik a  ébresztés ikon.
- ↳ Az ébresztés időzítő kikapcsolásakor a  ébresztés ikon eltűnik.

### Riasztás késleltetése

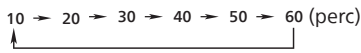
- 1 Amikor megszólal az ébresztő, nyomja meg a **SET** gombot.  
↳ Az ébresztés szundizik, és 10 perc múlva újra megszólal (alapértelmezett beállítás). A  szundi ikon villogni kezd.
- Az ébresztés szundi ideje alatt nyomja meg a **SET** gombot egy másik szundi időtartam (percben) kiválasztásához az újbóli megszólalásig.  

10 → 20 → 30 → 40 → 50 → 60 (perc)
- 2 Az ébresztés szundi ideje alatt nyomja meg a  vagy a **ALARM** gombot a szundi törléséhez.  
↳ Az ébresztés leáll.

### Az ébredési hang leállítás



Amikor az ébresztés megszólal, nyomja meg a  vagy a **ALARM** gombot.  
↳ Az ébresztés leáll, de az ébredési beállítás aktív marad.

## 6 FM-rádió hallgatása

### Megjegyzés

- A rádióinterferencia elkerülése érdekében tartsa távol a vészhelyzeti rádiót más elektronikus eszközöktől.
- A jobb vétel érdekében teljesen húzza ki és állítsa be a teleszkópos antennát.

### FM-rádióállomások hangolása

- 1 Nyomja meg a  gombot a vészhelyzeti rádió bekapcsolásához.
- 2 Nyomja meg a  gombot az FM mód kiválasztásához.
- 3 Tartsa lenyomva a  gombot 3 másodpercig.  
↳ A vészhelyzeti rádió automatikusan egy erős vételű állomásra hangol.
- 4 Ismétlje meg a 3. lépést további rádióállomások behangolásához.

Állomásra való kézi ráhangolás:

Nyomja meg a  gombot egy frekvencia kiválasztásához.

### Megjegyzés

- A vészhelyzeti rádió hangolási lépésköze 50 kHz. A  minden egyes megnyomásakor a kijelzőn látható frekvencia 50 kHz-cel csökken vagy nő.

### FM-rádióállomások automatikus tárolása



FM módban tartsa lenyomva a **SCAN** gombot 3 másodpercig.

↳ A rádió automatikusan eltárolja az összes elérhető FM rádióállomást, és az első állomást sugározza.

### Megjegyzés

- Legfeljebb 20 FM-rádióállomást tárolhat.

### FM-rádióállomások manuális tárolása

- 1 FM módban hangoljon egy FM rádióállomásra.
- 2 Tartsa lenyomva a  gombot 3 másodpercig a programozási mód aktiválásához.  
↳ Az előre beállított szám villogni kezd.
- 3 Nyomja meg a  gombot egy szám kiválasztásához.
- 4 Nyomja meg az **SELECT** gombot a megerősítéshez.
- 5 Ismétlje meg a 2–4. lépést további rádióállomások tárolásához.

### Tipp

- Egy előre beállított állomás törléséhez tároljon másik állomást ugyanarra az előre beállított helyre.

### Előre beállított rádióállomás kiválasztása

#### 1. módszer

FM módban nyomja meg a  gombot egy előre beállított szám kiválasztásához.

#### 2. módszer

1 FM módban nyomja meg a  gombot.



2 Nyomja meg a  gombot egy előre beállított rádióállomás kiválasztásához.

## 7 AM-rádió hallgatása

### Megjegyzés

- A rádióinterferencia elkerülése érdekében tartsa távol a vészhelyzeti rádiót más elektronikus eszközöktől.
- A jobb vétel érdekében teljesen húzza ki és állítsa be a teleszkópos antennát.

### AM-rádióállomások hangolása

- 1 Nyomja meg a  gombot a vészhelyzeti rádió bekapcsolásához.
- 2 Nyomja meg a  gombot az AM mód kiválasztásához.
- 3 Tartsa lenyomva a  gombot 3 másodpercig.  
↳ A vészhelyzeti rádió automatikusan egy erős vételű állomásra hangol.
- 4 Ismétlje meg a 3. lépést további rádióállomások beállításához.

Állomásra való kézi ráhangolás:

Nyomja meg a  gombot egy frekvencia kiválasztásához.

### Megjegyzés

- A vészhelyzeti rádió hangolási rácsa 10 kHz. A kijelzőpanelen megjelenített frekvencia 10 kHz-cel csökken/nő a  gomb megnyomásakor.

### AM-rádióállomások automatikus tárolása



AM módban tartsa lenyomva a **SCAN** gombot 3 másodpercig.

↳ A vészhelyzeti rádió automatikusan eltárolja az összes elérhető AM rádióállomást, és az első állomást sugározza.

### Megjegyzés

- Legfeljebb 20 AM-rádióállomást tárolhat.



### AM-rádióállomások manuális tárolása

- 1 AM módban hangoljon egy AM rádióállomásra.
- 2 Tartsa lenyomva a  gombot 3 másodpercig a programozási mód aktiválásához.  
↳ Az előre beállított szám villogni kezd.
- 3 Nyomja meg a  gombot egy szám kiválasztásához.
- 4 Nyomja meg az **SELECT** gombot a megerősítéshez.
- 5 Ismétlje meg a 2–4. lépést további AM rádióállomások tárolásához.

### Tipp

- Az előre beállított állomás 3 másodperc után automatikusan megerősítésre kerül.

### Előre beállított rádióállomás kiválasztása



AM módban nyomja meg a  gombot egy előre beállított szám kiválasztásához. Nyomja meg újra a következő előre beállított állomásra lépéshez, vagy használja a  gombot a kiválasztáshoz.

## 8 WB rádió hallgatása (csak Észak-Amerikában)

### Megjegyzés

- A rádióinterferencia elkerülése érdekében tartsa távol a vészhelyzeti rádiót más elektronikus eszközöktől.
- A jobb vétel érdekében teljesen húzza ki és állítsa be a teleszkópos antennát.
- Az észak-amerikai országok közé tartozik: az Egyesült Államok, Kanada és Mexikó.

### WB-rádióállomások hangolása

- 1 Nyomja meg a  gombot a vészhelyzeti rádió bekapcsolásához.
- 2 Nyomja meg a  gombot az WB mód kiválasztásához.
- 3 Nyomja meg a  gombot egy rádióállomás kiválasztásához.  
↳ Az aktuális rádióállomás lejátszásra kerül.

## 9 Egyéb funkciók

### Vaku

Forgassa el az oldalsó zseblámpa gombot a zseblámpa be- vagy kikapcsolásához és a fényerő beállításához.

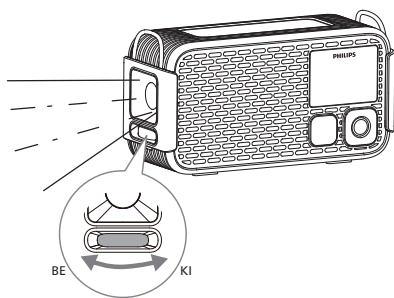

### SOS

Csapdába esés esetén ez az egység minimális fizikai erőfeszítéssel helymeghatározó jeleket tud kibocsátani, lehetővé téve a kereső- és mentőkutyák számára a személyek megtalálását.

Nyomja meg a **SOS** gombot a vészhelyzeti rádió oldalán az SOS és kutyasíp mód engedélyezéséhez vagy letiltásához.

Engedélyezett állapotban:

- ↳ Szirénahang hallható.
- ↳ A zseblámpa bekapcsol és villog.
- ↳ Az „SOS” jelző pirosan világít, és a  ikon megjelenik a kijelzőn.

### Olvasólámpa

Nyissa ki vagy csukja be a vészhelyzeti rádió felső fedelét az olvasólámpa be- vagy kikapcsolásához.

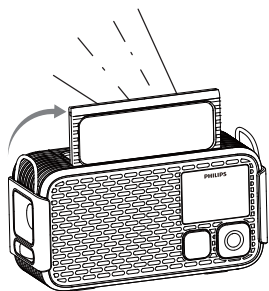

### USB-A port külső töltéshez

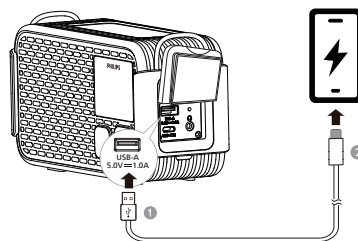



A vészhelyzeti rádiót használhatja mobiltelefonja vagy más kisebb eszközök töltésére vészhelyzet esetén. Csatlakoztassa az USB-kábel szabványos méretű végét (nem tartozék) a vészhelyzeti rádió oldalán található USB-A porthoz, majd csatlakoztassa a másik végét az eszköz töltőportjához.

### Fejhallgató-kimenet

- 1 Csatlakoztasson egy fejhallgatót/fülhallgatót a rádió oldalán található  fejhallgató-csatlakozóhoz.
- 2 Nyomja meg a **VOL +/VOL -** gombot a hangerő beállításához.

### Gyári értékek visszaállítása

- 1 Készenléti módban nyomja meg a **VOL -** gombot a kijelző fényerejének „Alacsony” értékre állításához.
- 2 Tartsa nyomva  3 másodpercig.  
↳ Megjelenik a firmware verziója.
- 3 Nyomja meg a  gombot, és a kijelző összes karaktere és ikonja világitani kezd.
- 4 Nyomja meg újra a  gombot az összes rádióbeállítás gyári alapértelmezett értékre történő visszaállításához.  
↳ A képernyőn [---] jelenik meg.

## 10 Termékspecifikációk

### Megjegyzés

- A termékinformációk előzetes értesítés nélkül változhatnak.

#### Erősítő

Névleges kimeneti teljesítmény 3 W RMS (THD 10 %)

#### Rádiókészülék

Hangolási tartomány (FM) 87,5 - 108 MHz

Hangolási rács 50 kHz

Hangolási tartomány (AM) 520 - 1710 kHz

Hangolási rács 10 kHz

Érzékenység  
- Mono, 26 dB jel-zaj arány < 22 dBf

Teljes harmonikus torzítás < 10 %

Jel-zaj viszony > 50 dBA

#### Általános információk

USB-C bemeneti port 5 V  $\equiv$  2 A

USB-A kimeneti port 5,0 V  $\equiv$  1,0 A

Lítium akkumulátor 3,65 V/5200 mAh

Méretetek (Sz x M x Átm) 186 x 103 x 77 mm

Tömeg (főegység) 670 g

## 11 Hibaelhárítás



### Figyelmeztetés

- A termék burkolatát soha ne távolítsa el.

A garancia érvényességének megőrzése érdekében soha ne próbálja meg saját maga megjavítani a készüléket. Ha a készülék használata során problémák merülnek fel, ellenőrizze a következő pontokat, mielőtt szervizt kérne. Ha a probléma továbbra is megoldatlan, látogasson el a Philips weboldalára [www.philips.com/support](http://www.philips.com/support). Ha kapcsolatba lép a Philips-szel, győződjön meg róla, hogy a készülék a közelben van, és a modellszám és a sorozatszám rendelkezésre áll.

### Nincs tápfeszültség

- Győződjön meg arról, hogy a vészhelyzeti rádió teljesen fel van töltve.
- Győződjön meg arról, hogy a vészhelyzeti rádió USB-aljzata megfelelően van csatlakoztatva.

### Nincs hang

- Állítsa be a hangerőt a vészhelyzeti rádión.

### Nincs válasz a vészhelyzeti rádió részéről

- Indítsa újra a vészhelyzeti rádiót.

### Rossz rádiójel

- A rádióinterferencia elkerülése érdekében tartsa távol a vészhelyzeti rádiót más elektronikus eszközöktől.
- Teljesen húzza ki és állítsa be az antenna helyzetét.

### A riasztás nem működik

- Állítsa be az órát/riasztást helyesen.

### Az óra/riasztás beállítás törlése

- Az óra/riasztás visszaállítása.

## 12 Nyilatkozatok

### Megfelelőség

A készüléken végrehajtott, az MMD Hong Kong Holding Limited által nem kifejezetten jóváhagyott bármilyen változtatás vagy módosítás érvénytelenítheti a felhasználónak a termék üzemeltetésére vonatkozó jogosultságát. A TP Vision Europe B.V. ezennel kijelenti, hogy a termék megfelel a 2014/53/EU RED irányelv és az Egyesült Királyság SI 2017 No 1206 rádióberendezésekre vonatkozó szabályozásának alapvető követelményeinek és egyéb vonatkozó rendelkezéseinek. A Megfelelőségi Nyilatkozat a [www.philips.com/support](http://www.philips.com/support) oldalon található.



Ez a termék megfelel az Európai Közösség rádió interferenciás követelményeknek.



Ezt a terméket kiváló minőségű anyagokból és alkatrészekből tervezték és gyártották, amelyek újrahasznosíthatók és újrafelhasználhatók.



Ez a szimbólum azt jelenti, hogy a termék nem dobható ki háztartási hulladékként, és megfelelő gyűjtőhelyre kell szállítani az újrahasznosításhoz. Tartsa be a vonatkozó helyi szabályokat, és soha ne dobja a háztartási hulladékba a terméket és a tölthető akkumulátorokat.

Az elhasználadott termékek és akkumulátorok megfelelő megsemmisítése segít megelőzni a káros környezeti és egészségügyi hatásokat.



Ez a szimbólum azt jelenti, hogy a termék az 2023/1542 európai rendelet hatálya alá tartozó elemeket tartalmaz, amelyek nem ártalmatlaníthatók a normál háztartási hulladékkal. Tájékoztódjon az elektromos és elektronikus termékekre, valamint az akkumulátorokra vonatkozó helyi szelektív hulladékgyűjtési rendszerről. Kövesse a helyi szabályokat, és soha ne ártalmatlanítsa a terméket és az akkumulátort a normál háztartási hulladékokkal együtt. A régi termékek és akkumulátor helyes ártalmatlanítása segít megelőzni a környezetre és az emberi egészségre gyakorolt negatív következményeket.

### A beépített akkumulátor eltávolítása

A beépített akkumulátor eltávolítása előtt győződjön meg arról, hogy a termék nincs áramforráshoz csatlakoztatva.

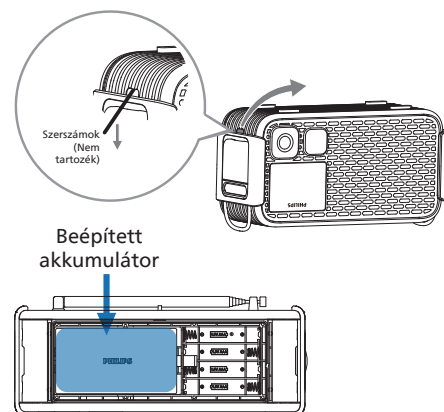

Csak illusztráció



MMD Hong Kong Holding Limited. Minden jog fenntartva. A műszaki adatok értesítés nélkül változhatnak. A Philips és a Philips Shield Emblem a Koninklijke Philips N.V. bejegyzett védjegyei, melyeket engedéllyel használunk. A jelen terméket kizárólag az MMD Hong Kong Holding Limited vagy az egyik leányvállalatának felügyelete alatt gyártják és árusítják, illetve az MMD Hong Kong Holding Limited a termékkel kapcsolatos szavatoló.

