

# PHILIPS

**Prenosni radio za nujne  
primere**  
TAR3500



## Priročnik za uporabnike

Vaš izdelek lahko registrirate in pomoč poiščete na:  
[www.philips.com/support](http://www.philips.com/support)

## Vsebina

|   |          |   |          |
|---|----------|---|----------|
| <b>1 Pomembno</b>                                 | <b>2</b> | <b>7 Poslušanje AM radia</b>                        | <b>6</b> |
| Varnost   | 2        | Nastavljanje AM radijskih postaj                    | 6        |
| <b>2 Vaš prenosni radio za nujne primere</b>      | <b>2</b> | Samodejno shranjevanje AM radijskih postaj          | 6        |
| Predstavitev                                      | 2        | Ročno shranjevanje AM radijskih postaj              | 6        |
| Kaj je v paketu                                   | 2        | Izberite prednastavljeno radijsko postajo           | 6        |
| Pregled prenosa radia za nujne primere            | 3        | <b>8 Poslušajte WB radio (samo Severna Amerika)</b> | <b>7</b> |
| <b>3 Prvi koraki</b>                              | <b>4</b> | Nastavljanje WB radijskih postaj                    | 7        |
| Polnite vgrajeno baterijo                         | 4        | <b>9 Druge funkcije</b>                             | <b>7</b> |
| Namestitev baterij                                | 4        | Svetilka  | 7        |
| Vklop/izklop ali preklop v stanje pripravljenosti | 5        | SOS   | 7        |
| Nastavitev glasnosti                              | 5        | Bralna svetilka                                     | 7        |
| Prilagoditev svetlosti zaslona                    | 5        | USB-A vhod za polnjenje drugih naprav               | 7        |
| <b>4 Nastavitev ure</b>                           | <b>5</b> | Vhod za slušalke                                    | 7        |
| Nastavitev ure                                    | 5        | Ponastavitev na tovarniške nastavitve               | 7        |
| <b>5 Nastavitev alarma</b>                        | <b>5</b> | <b>10 Tehnična specifikacija izdelka</b>            | <b>7</b> |
| Nastavite časa alarma                             | 5        | <b>11 Odpravljanje težav</b>                        | <b>8</b> |
| Omogočanje/onemogočanje časomera alarma           | 5        | <b>12 Obvestilo</b>                                 | <b>8</b> |
| Dremež alarma                                     | 5        |   |          |
| Ustavite zvok alarma                              | 5        |   |          |
| <b>6 Poslušanje FM radia</b>                      | <b>6</b> |   |          |
| Nastavljanje FM radijskih postaj                  | 6        |   |          |
| Samodejno shranjevanje FM radijskih postaj        | 6        |   |          |
| Ročno shranjevanje FM radijskih postaj            | 6        |   |          |
| Izberite prednastavljeno radijsko postajo         | 6        |   |          |

## 1 Pomembno

### Varnost

- Preberite ta navodila.
- Upoštevajte vsa opozorila.
- Upoštevajte vsa navodila.
- Ne prekrivajte rež za prezračevanje.
- Naprave ne nameščajte blizu virov toplote, kot so radiatorji, grelni registri, peči ali drugih naprav (vključno z ojačevalniki), ki ustvarjajo toploto.
- Ta izdelek postavite stran od neposredne sončne svetlobe, odprtega ognja ali virov toplote.
- Izdelek ne sme biti izpostavljen kapljanju ali škropljenju.
- Izdelek postavite na ravno, trdo in stabilno površino.
- Ne postavljajte nobenega nevarnega predmeta na izdelek (npr. posode z tekočino, prižganih sveč).
- Nikoli ne postavljajte tega izdelka na drugo električno opremo.
- Ne uporabljajte nastavkov/pribora, ki jih ni odobril proizvajalec.
- Nikoli ne odstranjujte ohišja tega izdelka, vsa vzdrževanja naj opravi usposobljeno servisno osebje. Servisiranje je potrebno, če je izdelek kakorkoli poškodovan, na primer če je poškodovan napajalni kabel ali vtič, če se je po napravi razlila tekočina ali so v napravo padli predmeti, če je bila naprava izpostavljena dežju ali vlagi, ne deluje normalno ali je padla.
- Baterija (baterijski paket ali vgrajena baterija) ne sme biti izpostavljena prekomerni vročini, kot sta sonce ali ogenj.
- Nevarnost eksplozije pri nepravilno nameščenih baterijah. Menjajte samo z baterijami iste ali podobne vrste.
- Baterija pri ekstremno visokih ali nizkih temperaturah med uporabo, skladiščenjem ali prevozom ter pri nizkem zračnem tlaku na visoki nadmorski višini lahko predstavlja varnostno tveganje.
- Obstaja nevarnost eksplozije, če je baterija zamenjana z napačnim tipom.
- Ne menjajte baterije z napačno vrsto, ki bi lahko onemogočila varovalo (na primer nekatere vrste Litij-ionska baterija).
- Vse baterije namestite pravilno.
- Če baterijo pustite v okolju z izjemno visoko temperaturo ali izjemno nizkim zračnim tlakom, lahko pride do eksplozije ali uhajanja vnetljive tekočine ali plina.
- Baterije vsebujejo kemične snovi. Potrebno jih je ustrezno odstraniti.
- Če menite, da je kdo zaužil gumbasto baterijo ali jo vstavil v kateri koli del svojega telesa, takoj pokličite zdravniško pomoč.
- Pri menjavi baterij imejte nove in stare baterije vedno izven dosega otrok. Ko zamenjate baterije se prepričajte, da ste dobro zaprli predal za baterije.
- Če predala za baterije ni mogoče pravilno zapreti, izdelka ne uporabljajte. Shranite ga izven dosega otrok in se posvetujte s proizvajalcem.
- Izdelek ne sme biti izpostavljen kapljanju ali pršenju tekočin.
- Na izdelek ne odlagajte virov nevarnosti (npr. predmetov, napolnjenih s tekočinami, gorečih sveč).
- Izdelek varno uporabljajte v okolju s temperaturo med 0 °C in 40 °C.
- Za preprečitev požara se izdelek napaja samo z zunanjim virom, katerega izhod ustreza standardu PS1 (izhodna moč manj kot 15 W).
- Moč, ki jo zagotavlja polnilnik, mora biti med najmanj 5 W, ki jih zahteva prenosni radio za nujne primere, in največ 15 W za doseganje največje hitrosti polnjenja.

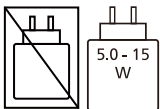

- Prosimo, upoštevajte, da vaša naprava vsebuje vgrajene litijeve baterije. Polnilna zmogljivost litijevih baterij se bo sčasoma zmanjšala zaradi njihovih lastnosti samopraznjenja. Priporočamo, da **vgrajeno litij-ionsko baterijo napolnite na približno 50 % vsakih 6 mesecev, ko naprave ne uporabljate.**

## 2 Vaš prenosni radio za nujne primere

Čestitamo za vaš nakup in dobrodošli pri Philips! Za vse prednosti s podpore, ki jo nudi Philips, registrirajte vaš izdelek pri [www.philips.com/support](http://www.philips.com/support).

### Predstavitev

S tem prenosnim radiem za nujne primere lahko

- Poslušate FM/AM/WB radio (samo Severna Amerika)
- Nastavite alarm
- Polnite mobilno napravo preko USB
- Uporabite vgrajeno svetilko
- Uporabite bralno svetilko
- Poiščite pomoč v nujnih primerih

### Kaj je v paketu

Preverite in poiščite vsebino paketa:

- Glavna enota
- Kabel za polnjenje TYPE-C
- Trak za roko
- Vodič za hiter začetek
- Varnostni list
- Garancijski list

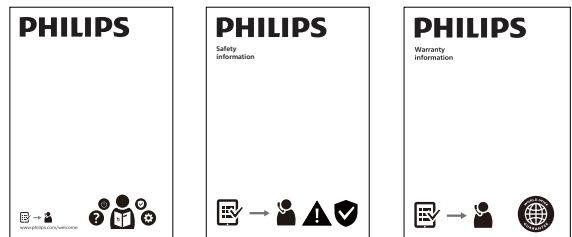
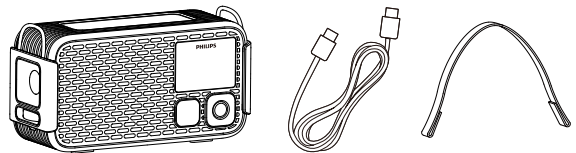

### Opomba

- Slike, ilustracije in risbe v tem uporabniškem priročniku so zgolj informativne. Videz dejanskega izdelka se lahko razlikuje.

## Pregled prenosa radia za nujne primere

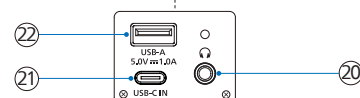
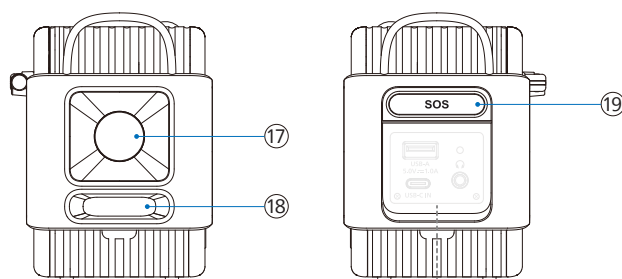
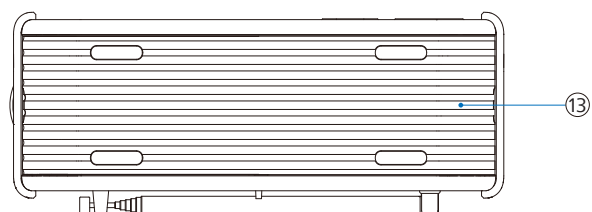
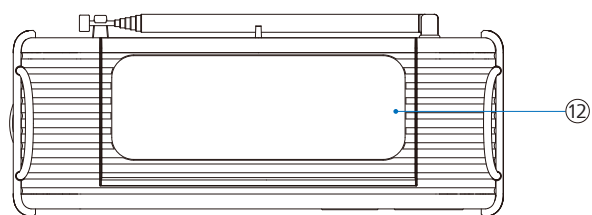
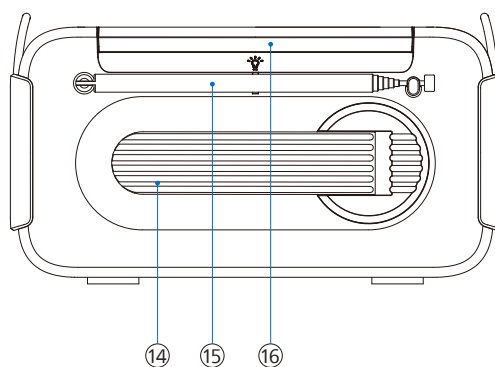
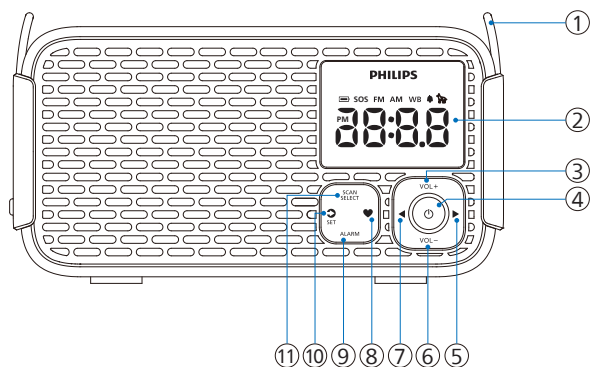

- ① **Zaponka trak za roko**
  - Vstavite priložen trak za lažje prenašanje
- ② **Plošča zaslona**
  - Prikaz trenutnega stanja
- ③ **VOL+**
  - Za povečanje glasnosti
- ④ **⏻**
  - Vklop/izklop, preklop v stanje pripravljenosti ali zaustavitev alarma
- ⑤ **▶**
  - Kratak pritisk: Povišajte frekvenco (MHz)
  - Dolg pritisk na tipko: Samodejno skeniranje navzgor za iskanje postaje
- ⑥ **VOL-**
  - Za zmanjšanje glasnosti
  - Prilaganje svetlosti zaslona v stanju pripravljenosti
- ⑦ **◀**
  - Kratak pritisk: Znižajte frekvenco (MHz)
  - Dolg pritisk na tipko: Samodejno skeniranje navzdol za iskanje postaje
- ⑧ **♥**
  - Kratak pritisk: Izberite prednastavljeno postajo
  - Dolg pritisk na tipko: Shrani trenutno postajo kot prednastavljeno
- ⑨ **ALARM**
  - Kratak pritisk: Vklop/izklop alarma ali zaustavitev alarma
  - Dolg pritisk na tipko: Vstopite v nastavitve alarma
- ⑩ **↻/SET**
  - Kratak pritisk: Preklop med FM/AM/WB (samo Severna Amerika)
  - Kratak pritisk: Dremež alarma za 10 min
  - Dolg pritisk na tipko: Vstopite v način nastavitve ure
- ⑪ **SCAN/SELECT**
  - Samodejno iskanje in shranjevanje radijskih postaj.
  - Potrdite izbiro
- ⑫ **Sončna plošča**
- ⑬ **Pokrov predala za baterije**
- ⑭ **Ročni pogon**
  - Obrat za polnjenje vgrajene Li-ion battery
- ⑮ **Teleskopska antena**
  - Izboljšajte sprejem FM/AM/WB radia (samo Severna Amerika)
- ⑯ **☀**
  - Bralna svetilka
- ⑰ **Svetilka**
- ⑱ **Gumb za svetilko**
  - Vklop/izklop svetilke in nastavitve svetlosti
- ⑲ **SOS**
  - Vklop/izklop SOS in način pasjega piščalnika
- ⑳ **🎧**
  - Vtič za slušalke
- ㉑ **🔌**
  - Za polnjenje prenosa radia za nujne primere uporabite kabel USB-C
- ㉒ **🔌**
  - Za polnjenje zunanje naprave uporabite USB kabel

### 3 Prvi koraki

Vedno po vrsti sledite navodilom v tem poglavju.

#### Polnite vgrajeno baterijo

Prenosni radio za nujne primere se napaja z vgrajeno polnilno baterijo.

##### Opomba

- Ko je nivo baterije nizek, se prikaže rdeča ikona baterije. Prosimo, čim prej napolnite vgrajeno baterijo.

#### Polnjenje preko USB-C

Uporabite priložen USB Type-C kabel in ga povežite s 5 V = 2 A napajalnikom (Ni priloženo). Nato kabel povežite s prenosnim radiem za nujne primere, da začnete polnjenje.

- ↳ Ko se prenosni radio za nujne primere polni, se prikaže ikona polnjenja.
- ↳ Ko je prenosni radio za nujne primere popolnoma napolnjen, se ikona polnjenja izklopi.

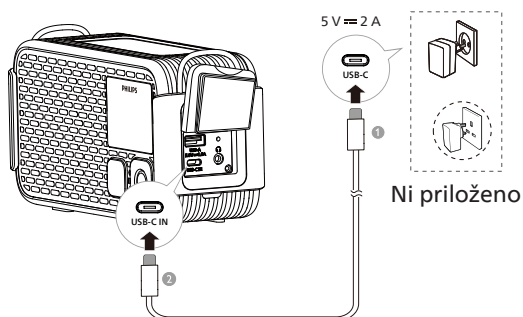

##### Opomba

- Polnjenje do polne kapacitete traja približno 3,5 ure.
- Ko je popolnoma napolnjen, lahko neprekinjeno predvaja 60 ur (glasnost nastavljena na 5).

#### Sončnega polnjenje

Za začetek sončnega polnjenja postavite izdelek na neposredno sončno svetlobo. Prikaže se ikona sončnega polnjenja.

V stanju pripravljenosti:

- ↳ Zaslona se po 10 sekundah izklopi, razen ikone sončnega polnjenja, ki ostane vidna.

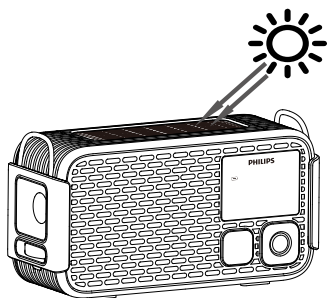

##### Opozorilo

- Solarne plošče med polnjenjem ne pokrivajte.

#### Polnjenje z ročnim pogonom

Vgrajeno polnilno baterijo lahko polnite z obračanjem ročnega generatorja, prikaže se ikona.

Če je v stanju pripravljenosti:

- ↳ Zaslona se bo po 10 sekundah izklopil, razen ikone.

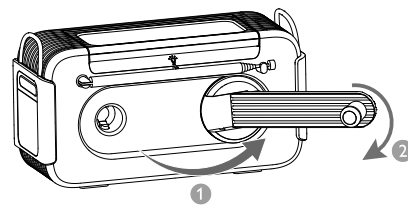

##### Opomba

- Sončno polnjenje in polnjenje z ročnim pogonom uporabljajte samo v nujnih primerih.

#### Namestitev baterij

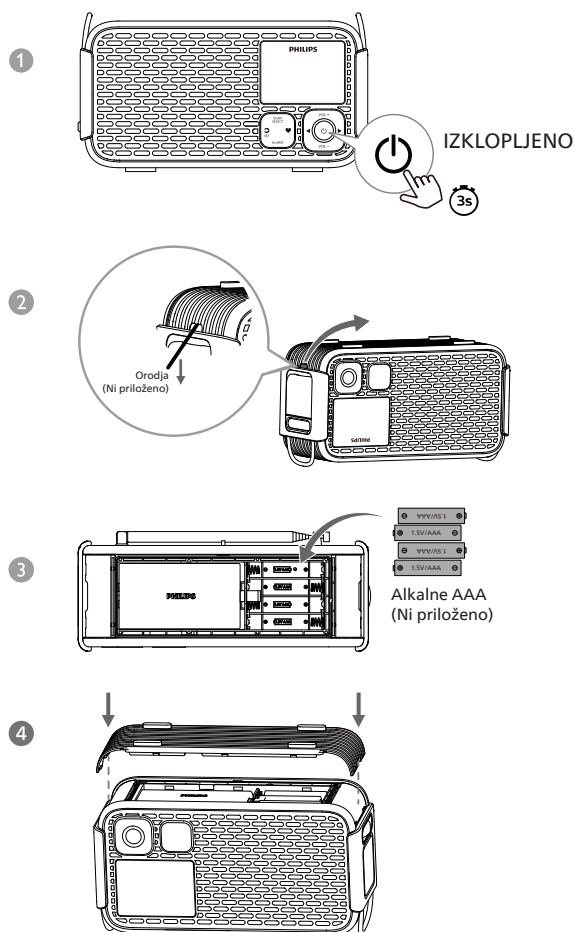

##### Pozor

- Tveganje eksplozije! Baterije ne izpostavljajte vročini, sončni svetlobi ali ognju. Baterij nikoli ne mečite v ogenj.
- Baterije vsebujejo kemične snovi, zato potrebno jih je ustrezno odstraniti.
- Za boljšo učinkovitost uporabe se priporoča uporaba alkalnih AAA baterij.
- Ne združujte različnih vrst baterij: npr. alkalne s cink-ogljikovimi. Za napravo uporabljajte samo baterije iste vrste.



- 1 Pritisnite in držite 3 sekunde za izklop prenosa radija za nujne primere.
- 2 Odprite pokrov baterije na spodnjem delu prenosa radija za nujne primere z orodjem (Ni priloženo), npr. izvijačem.
- 3 Vstavite 4 alkalne AAA baterije z pravilno polariteto (+/-) kot je označeno.
- 4 Zaprite pokrov baterije in pritisnite obrobe pokrova, da se prepričate, da je tesno pritrjen.

## Vklop/izklop ali preklop v stanje pripravljenosti

- Pritisnite  za vklop prenosa radia za nujne primere.  
↳ Prenosni radio za nujne primere se preklopi na zadnji izbrani vir.
- Pritisnite  za preklop prenosa radia za nujne primere v stanje pripravljenosti.  
↳ Ura (če je nastavljena) bo prikazana 10 sekund, nato se zaslon izklopi, če naprava ni polnjena preko USB-C.  
↳ Pritisnite katerokoli tipko razen , da aktivirate zaslon za 10 sekund, ko je zaslon izklopljen.

### Opomba

- V katerem koli načinu pritisnite in držite  3 sekunde za neposreden izklop prenosa radia za nujne primere. Zaslon se bo izklopil.

## Nastavitev glasnosti

Med poslušanjem pritisnite **VOL +/VOL -** za nastavitev glasnosti (nivo glasnosti: V00~V16).

## Prilagoditev svetlosti zaslona

V stanju pripravljenosti pritisnite **VOL -** za izbiro različne svetlosti ali izklop zaslona.

- Visoko
- Srednjo
- Nizka
- Izklopljeno

### Opomba

- Če izberete način Izklop (zaslon izklopljen), se bo zaslon ob pritisku katere koli tipke prižgal z srednjo svetlostjo in se po 10 sekundah samodejno izklopil.

## 4 Nastavitev ure

### Nastavitev ure

- 1 Vklapljen ali v stanju pripravljenosti pritisnite in držite **SET** 3 sekunde za aktiviranje načina nastavitve ure, bo utripal "24H".
- 2 Pritisnite /▶ za izbiro formata ure <12H> ali <24H>, nato pritisnite **SET** za potrditev. Ura bo utripala.
- 3 Pritisnite ◀ za nastavitev ure in ▶ za nastavitev minute. Nato pritisnite **SET** za potrditev.  
↳ Čas je nastavljen.

### Opomba



- Če v 10 sekundah ne pritisnete nobene tipke, bo prenosni radio za nujne primere zapustil način nastavitve ure brez shranjevanja.

## 5 Nastavitev alarma

### Nastavite časa alarma

#### Opomba

- Prepričajte se, da je ura pravilno nastavljena.



- 1 Pritisnite in držite **ALARM** 3 sekunde za aktiviranje načina nastavitve alarma. Ikona  in čas alarma bosta utripala.
- 2 Pritisnite ◀ za nastavitev ure in pritisnite ▶ za nastavitev minute, nato pritisnite **ALARM** za potrditev. Ikona  in "bUZ" (vir alarma) bosta utripala.
- 3 Pritisnite ◀/▶ za izbiro vira alarma: zvonec ali radio (FM), nato pritisnite **ALARM** za potrditev.
  - Če je vir alarma izbran radio (FM), bosta ikona  in številka prednastavljene postaje utripala. Pritisnite ◀/▶ za izbiro prednastavljene radijske postaje, nato pritisnite **ALARM** za potrditev.
  - Privzeti vir alarma je zvonec.

#### Namig

- Časovna omejitev alarma je 60 minut, če ni uporabniškega posega.
- Če je izbran radijski alarm brez prednastavljene postaje, zvonec zazvoni samodejno.
- Razen če je alarm deaktiviran, je privzeto nastavljen, da zvoni vsak dan.

### Omogočanje/onemogočanje časomera alarma

Pritisnite **ALARM** za vklop ali izklop alarma.

- ↳ Ko je alarm aktiviran, se prikaže ikona alarma .
- ↳ Ko je alarm deaktiviran, ikona alarma  izgine.

### Dremež alarma

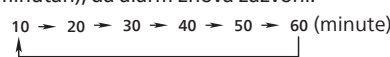
- 1 Ko se alarm vklopi, pritisnite **SET**.  
↳ Alarm bo odložen in znova zazvonil po 10 minutah (privzeta nastavitev). Ikona odloga  bo utripala.
- Med časom odloga alarma pritisnite **SET** za izbiro drugačne dolžine odloga (v minutah), da alarm znova zazvoni.  

10 → 20 → 30 → 40 → 50 → 60 (minute)
- 2 Med časom odloga alarma pritisnite  ali **ALARM** za preklic odloga.  
↳ Alarm se bo ustavil.

### Ustavite zvok alarma

Ko alarm zvoni, pritisnite  ali **ALARM**.





- ↳ Alarm se bo ustavil, nastavitve alarma pa bodo ostale aktivne.



## 6 Poslušanje FM radia

### Opomba



- Prenosni radio za nujne primere postavite stran od drugih elektronskih naprav, da preprečite motnje.
- Za boljši sprejem popolnoma raztegnite in nastavite položaj teleskopske antene.

### Nastavljanje FM radijskih postaj

- 1 Pritisnite  za vklop prenosa radia za nujne primere.
- 2 Pritisnite , da izberete način FM.
- 3 Pritisnite in za   3 sekundi zadržite.  
↳ Prenosni radio za nujne primere samodejno poišče postajo z močnim signalom.
- 4 Ponovite korak 3 za nastavitve dodatnih radijskih postaj.

Če želite samodejno nastaviti postajo:  
Pritisnite   za izbiro frekvence.

### Opomba

- Korak nastavitve frekvence prenosa radia za nujne primere je 50 kHz. Ob vsakem pritisku   se bo frekvenca na zaslonu znižala ali povečala za 50 kHz.



### Samodejno shranjevanje FM radijskih postaj

V načinu FM pritisnite in držite **SCAN** 3 sekunde.  
↳ Radio samodejno shrani vse razpoložljive FM postaje in predvaja prvo postajo.

### Opomba

- Shranite lahko največ 20 FM radijskih postaj.

### Ročno shranjevanje FM radijskih postaj



- 1 V načinu FM nastavite FM radijsko postajo.
- 2 Pritisnite in držite  3 sekunde, da aktivirate način programiranja.  
↳ Vnaprej nastavljena številka začne utripati.
- 3 Za izbiro številke pritisnite  .
- 4 Za potrditev pritisnite **SELECT**.
- 5 Ponovite korake 2 do 4 za shranjevanje dodatnih radijskih postaj.

### Namig

- Za odstranitev prednastavljene postaje shranite drugo postajo na isto prednastavljeno mesto.

### Izberite prednastavljeno radijsko postajo

**Metoda 1**  
V načinu FM pritisnite , da izberete številko prednastavitve.





- Metoda 2**
- 1 V načinu FM pritisnite .
  - 2 Pritisnite   za izbiro prednastavljene radijske postaje.



## 7 Poslušanje AM radia

### Opomba



- Prenosni radio za nujne primere postavite stran od drugih elektronskih naprav, da preprečite motnje.
- Za boljši sprejem popolnoma raztegnite in nastavite položaj teleskopske antene.

### Nastavljanje AM radijskih postaj

- 1 Pritisnite  za vklop prenosa radia za nujne primere.
- 2 Pritisnite , da izberete način AM.
- 3 Pritisnite in za   3 sekundi zadržite.  
↳ Prenosni radio za nujne primere se samodejno nastavi na postajo z močnim signalom.
- 4 Ponovite 3. korak, da nastavite dodatne radijske postaje.

Če želite samodejno nastaviti postajo:  
Pritisnite   za izbiro frekvence.

### Opomba

- Nastavitvena mreža sprejema prenosa radia za nujne primere je 10 kHz. Frekvenca prenosa radia za nujne primere na prikaznem zaslonu se bo ob pritisku   zmanjšala/povečala za 10 kHz.



### Samodejno shranjevanje AM radijskih postaj

V načinu AM pritisnite in držite **SCAN** 3 sekunde.  
↳ Prenosni radio za nujne primere samodejno shrani vse razpoložljive AM postaje in predvaja prvo postajo.

### Opomba

- Shranite lahko največ 20 AM radijskih postaj.



### Ročno shranjevanje AM radijskih postaj

- 1 V načinu AM nastavite AM radijsko postajo.
- 2 Pritisnite in držite  3 sekunde, da aktivirate način programiranja.  
↳ Vnaprej nastavljena številka začne utripati.
- 3 Za izbiro številke pritisnite  .
- 4 Za potrditev pritisnite **SELECT**.
- 5 Ponovite korake 2 do 4 za shranjevanje dodatnih AM postaj.

### Namig

- Prednastavljena postaja se samodejno potrdi po 3 sekundah.

### Izberite prednastavljeno radijsko postajo



V načinu AM pritisnite  za izbiro prednastavljene številke. Pritisnite znova za prehod na naslednjo prednastavljeno postajo ali uporabite   za izbiro.

## 8 Poslušajte WB radio (samo Severna Amerika)

### Opomba

- Prenosni radio za nujne primere postavite stran od drugih elektronskih naprav, da preprečite motnje.
- Za boljši sprejem popolnoma raztegnite in nastavite položaj teleskopske antene.
- Severni ameriški državi vključujejo: Združene države, Kanado in Mehiko.

## Nastavljanje WB radijskih postaj

- 1 Pritisnite  za vklop prenosa radia za nujne primere.
- 2 Pritisnite , da izberete način WB.
- 3 Pritisnite  za izbiro radijske postaje.  
↳ Trenutna radijska postaja se predvaja.

## 9 Druge funkcije

### Svetilka

Zavrtite gumb svetilke na strani za vklop/izklop svetilke in nastavev svetlosti.

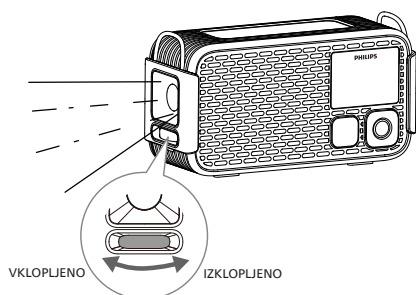

### SOS

Ko je ujet, lahko enota oddaja signal za lociranje z minimalnim fizičnim naporom, kar omogoča iskalno-reševalnim psom, da najdejo osebe. Pritisnite **SOS** na strani prenosa radia za nujne primere za vklop ali izklop SOS in pasjega piščalnika.

Ko je vklopljeno:

- ↳ Zazvonil bo sirenski zvok.
- ↳ Svetilka se bo vklopila in utripala.
- ↳ Indikator "SOS" bo zasvetil rdeče, ikona  pa se bo prikazala na zaslonu.

### Bralna svetilka

Odprite ali zaprite zgornji pokrov radia za nujne primere za vklop/izklop bralne svetilke.

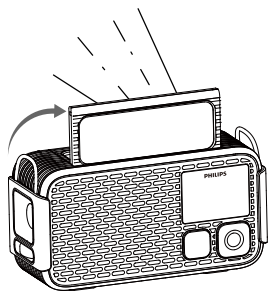

## USB-A vhod za polnjenje drugih naprav

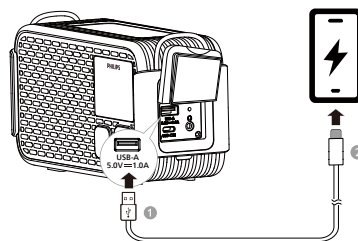



Ta prenosni radio za nujne primere lahko uporabite za polnjenje mobilnega telefona ali drugih majhnih naprav v nujnih primerih. Standardni konec USB kabla (Ni priloženo) priključite v USB-A vhod na strani prenosa radia za nujne primere, nato drugi konec priključite v vhod za polnjenje vaše naprave.

## Vhod za slušalke

- 1 Povežite par slušalk/slušalk v vtič za slušalke  na strani radia.
- 2 Pritisnite **VOL +/VOL -** da prilagodite glasnost.

## Ponastavitev na tovarniške nastavitve

- 1 V stanju pripravljenosti pritisnite **VOL -** za nastavev svetlosti zaslona na "Nizka".
- 2 Pritisnite in za  3 sekundi zadržite.  
↳ Prikazana bo različica vdelane programske opreme.
- 3 Pritisnite , da se vse črke in ikone na zaslonu osvetlijo.
- 4 Pritisnite  ponovno za obnovitev vseh nastavev radia na tovarniške nastavitve.  
↳ Na zaslonu se prikaže [--:].

## 10 Tehnična specifikacija izdelka

### Opomba

- Tehnični podatki se lahko spremenijo brez predhodne najave

### Ojačevalnik

Nazivna izhodna moč 3 W RMS (THD 10 %)

### Sprejemnik

Doseg sprejemnika (FM) 87,5 - 108 MHz

Mreža sprejema 50 kHz

Doseg sprejemnika (AM) 520 - 1710 kHz

Mreža sprejema 10 kHz

Občutljivost

- Mono, 26 dB razmerje signal/šum < 22 dBf

Celotna distorzija harmonije < 10 %

Razmerje med signalom in šumom > 50 dBA

### Splošne informacije

USB-C vhod 5 V  $\equiv$  2 A

USB-A izhod 5,0 V  $\equiv$  1,0 A

Litij-ionska baterija 3,65 V/5200 mAh

Mere (Š x V x G) 186 x 103 x 77 mm

Teža (Glavna enota) 670 g

## 11 Odpravljanje težav



### Opozorilo

- Nikoli ne odstranjajte ohišja te naprave.

Da bi ohranili veljavno garancijo, naprave nikoli ne poskušajte popravljati sami. Če pri uporabi naletite na težave, pred zahtevo po servisiranju preverite naslednje. Če težave ne morete odpraviti, pojdite na spletno stran Philips [www.philips.com/support](http://www.philips.com/support). Ko pokličete Philips poskrbite, da boste imeli napravo pri roki, ter pripravljeno številko modela in serijsko številko.

### Ni električnega napajanja

- Prepričajte se, da je prenosni radio za nujne primere popolnoma napolnjen.
- Prepričajte se, da je USB vhod prenosa radia za nujne primere pravilno priključen.

### Ni zvoka

- Nastavite glasnost na prenosnem radiu za nujne primere.

### Prenosni radio za nujne primere se ne odziva

- Ponovno zaženite prenosni radio za nujne primere.

### Šibak radijski sprejem

- Prenosni radio za nujne primere postavite stran od drugih elektronskih naprav, da preprečite motnje.
- Povsem izvlecite in prilagodite položaj antene.

### Alarm ne deluje

- Pravilno nastavite uro/alarm.

### Nastavitev ure/alarma je izbrisana

- Ponastavite uro/alarm.

## 12 Obvestilo

### Skladnost

Če napravo spreminjate brez izrecnega dovoljenja MMD Hong Kong Holding Limited, s tem lahko izničite uporabniško pooblastilo za upravljanje opreme. TP Vision Europe B.V. izjavlja, da je naprava v skladu z osnovnimi zahtevami in drugimi povezanimi določbami direktive RED 2014/53/EU in UK Predpisa o radijski opremi SI 2017 št. 1206. Izjava o skladnosti je na voljo na [www.philips.com/support](http://www.philips.com/support).



Ta izdelek je skladen z zahtevami glede radijskih motenj Evropske skupnosti.



Vaš izdelek je zasnovan in narejen iz visoko kakovostnih materialov in komponent, katere je mogoče reciklirati in ponovno uporabiti.



Ta simbol pomeni, da izdelka ne smete odvreči med gospodinske odpadke in ga je treba oddati v ustrezen zbirni center za recikliranje. Sledite lokalnim pravilom in izdelka s polnjljivimi baterijami ne zavrzite med običajne hišne smeti.

Pravilno odstranjevanje starih izdelkov in polnjljivih baterij pomaga preprečevati negativne posledice za okolje in človeško zdravje.



Ta simbol pomeni, da izdelek vsebuje baterije, za katere velja Evropska uredba 2023/1542 in jih ni dovoljeno odlagati med običajne gospodinske odpadke. Seznanite se z lokalnim sistemom ločenega zbiranja električnih in elektronskih naprav ter baterij. Upoštevajte lokalne predpise in nikoli ne odstranjajte izdelka in baterij skupaj z gospodinskimi odpadki. Pravilno odstranjevanje izrabljenih izdelkov in baterij pomaga preprečevati negativne posledice za okolje in človeško zdravje.

### Odstranjevanje vgrajenih baterij

Pred odstranitvijo vgrajene baterije se prepričajte, da je izdelek odklopljen iz napajanja.

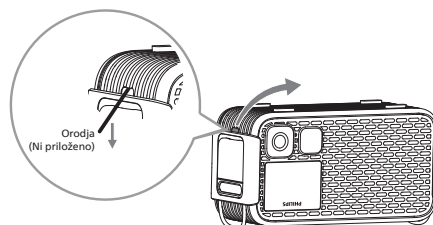

Vgrajena baterija

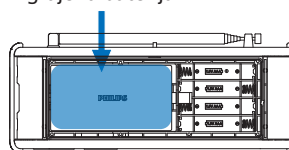

Samo za ilustracijo



MMD Hong Kong Holding Limited. Vse pravice pridržane. Tehnični podatki se lahko spremenijo brez predhodnega obvestila.

Philips in Philips Shield Emblem sta registrirani blagovni znamki družbe Koninklijke Philips N.V. in se uporabljata pod licenco. Ta izdelek proizvaja in prodaja družba MMD Hong Kong Holding Limited ali katera od njenih podružnic in družba MMD Hong Kong Holding Limited daje garancijo za ta izdelek.

TAR3500\_00\_UM\_V1.0

