

PHILIPS

Noodradio
TAR3500



Handleiding

Registreer je product voor ondersteuning op:
www.philips.com/support

Inhoud

1	Belangrijk	2	7	Luister naar AM-radio	6	
	Veiligheid	2		Afstemmen op AM-radiostations	6	
2	Uw emergency radio	2		AM-radiostations automatisch opslaan	6	
	Inleiding	2		AM-radiostations handmatig opslaan	6	
	Verpakkingsinhoud	2		Een voorkeuzeradiostation selecteren	6	
	Overzicht van de emergency radio	3	8	Luister naar WB-radio (alleen Noord-Amerika)	7	
3	Aan de slag	4		Afstemmen op WB-radiostations	7	
	Laad de ingebouwde batterij op	4	9	Andere functies	7	
	Batterijen installeren	4		Zaklamp	7	
	Aan/uit zetten of naar standby schakelen	5		SOS	7	
	Pas het volume aan	5		Leeslamp	7	
	Helderheid van het display aanpassen	5		USB-A-poort voor opladen van externe apparaten	7	
4	Klokinstelling	5		Hoofdtelefoonuitgang	7	
	Klok instellen	5		Fabrieksreset	7	
5	Alarm instellen	5	10	Productspecificaties	7	
	Alarmtijd instellen	5		11	Probleemoplossen	8
	Alarmtimer activeren/deactiveren	5		12	Kennisgeving	8
	Sluimer het alarm	5				
	Alarmgeluid stoppen	5				
6	Luister naar FM-radio	6				
	Afstemmen op FM-radiostations	6				
	FM-radiostations automatisch opslaan	6				
	FM-radiostations handmatig opslaan	6				
	Een voorkeuzeradiostation selecteren	6				

1 Belangrijk

Veiligheid

- Lees deze aanwijzingen.
- Neem alle waarschuwingen in acht.
- Volg alle instructies.
- Blokkeer geen ventilatieopeningen.
- Niet installeren in de buurt van warmtebronnen zoals radiatoren, warmteroosters, kachels of andere apparaten (inclusief versterkers) die warmte afgeven.
- Houd dit product uit direct zonlicht, open vuur of hitte.
- Het product mag niet worden blootgesteld aan druppelend of spattend water.
- Plaats dit product op een vlak, hard en stabiel oppervlak.
- Plaats geen gevaarlijke voorwerpen op het product (bijv. met vloeistof gevulde objecten, brandende kaarsen).
- Plaats dit product nooit op andere elektrische apparatuur.
- Gebruik alleen accessoires die door de fabrikant zijn gespecificeerd.
- Verwijder nooit de behuizing van dit product; raadpleeg gekwalificeerd servicepersoneel voor onderhoud. Onderhoud is vereist wanneer het product op enigerlei wijze beschadigd is, zoals wanneer het netsnoer of de stekker beschadigd is, vloeistof is gemorst of objecten in het apparaat zijn gevallen, het apparaat is blootgesteld aan regen of vocht, niet normaal functioneert, of is gevallen.
- Een batterij (batterijpack of geïnstalleerde batterij) mag niet worden blootgesteld aan overmatige hitte zoals zonneshijns, vuur of iets dergelijks.
- Er bestaat ontploffingsgevaar als batterijen verkeerd worden vervangen. Vervang alleen door hetzelfde of een equivalent type.
- Batterijen in extreem hoge of lage temperaturen tijdens gebruik, opslag of transport, en lage luchtdruk op grote hoogte kunnen veiligheidsrisico's opleveren.
- Explosierisico als een batterij wordt vervangen door een verkeerd type.
- Vervang een batterij niet door een onjuist type dat een beveiliging kan omzeilen (bijvoorbeeld bepaalde lithiumbatterijtypes).
- Plaats alle batterijen correct.
- Een batterij achterlaten in een omgeving met extreem hoge temperatuur of extreem lage luchtdruk kan leiden tot een explosie of lekkage van ontvlambare vloeistof of gas.
- Batterijen bevatten chemische stoffen. Ze moeten op de juiste manier worden weggegooid.
- Zoek onmiddellijk medische hulp als u vermoedt dat een batterij is ingeslikt of op andere manier met het inwendige lichaam in contact komt.
- Wanneer u de batterijen vervangt, moet u alle nieuwe en gebruikte batterijen altijd buiten bereik van kinderen houden. Zorg ervoor dat het batterijvak volledig is gesloten nadat u de batterij hebt vervangen.
- Stop met het gebruik van het apparaat als het batterijcompartiment niet volledig kan worden gesloten. Buiten het bereik van kinderen houden en contact opnemen met de fabrikant.
- Dit product mag niet worden blootgesteld aan druppelend of spattend water.
- Plaats geen gevaarlijke voorwerpen op het product (bijv. met vloeistof gevulde objecten, brandende kaarsen).
- Gebruik het product veilig in een omgeving met een temperatuur tussen 0 °C en 40 °C.
- Om brandgevaar te voorkomen, wordt het product uitsluitend gevoed door een externe stroombron waarvan het uitgangsvermogen voldoet aan PS1 (met uitgangsvermogen minder dan 15 W).
- Het vermogen geleverd door de oplader moet tussen minimaal 5 Watt (vereist door de emergency radio) en maximaal 15 Watt liggen om de maximale oplaadsnelheid te bereiken.

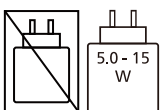

- Houd er rekening mee dat het apparaat ingebouwde lithiumbatterijen bevat. De oplaadcapaciteit van lithiumbatterijen neemt na verloop van tijd af door hun zelfontladingseigenschappen. Om ervoor te zorgen dat de batterij van je apparaat lang meegaat, **raden we aan om de ingebouwde lithiumbatterij elke 6 maanden tot ongeveer 50 % op te laden als je het apparaat niet gebruikt.**

2 Uw emergency radio

Gefeliciteerd met de aankoop en welkom bij Philips! Als u volledig wilt profiteren van de ondersteuning die Philips biedt, registreer uw product dan op www.philips.com/support.

Inleiding

Met deze emergency radio kunt u

- Luisteren naar FM/AM/WB (alleen Noord-Amerika) radio
- Een alarm instellen
- Uw mobiele apparaat opladen via USB
- De ingebouwde zaklamp gebruiken
- De leeslamp gebruiken
- Hulp zoeken in noodgevallen

Verpakkingsinhoud

Controleer en identificeer de inhoud van uw pakket:

- Hoofdtoestel
- TYPE-C oplaadkabel
- Handriem
- Snelstartgids
- Veiligheidsblad
- Garantiekart

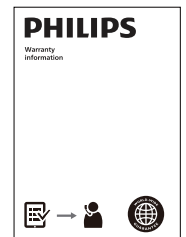
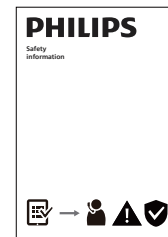
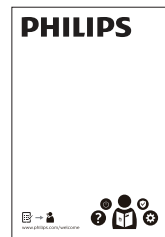
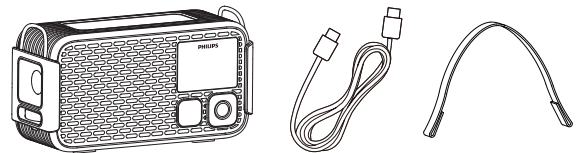

Opmerking

- Afbeeldingen, illustraties en tekeningen in deze handleiding dienen alleen ter referentie. Het werkelijke product kan afwijken in uiterlijk.

Overzicht van de emergency radio

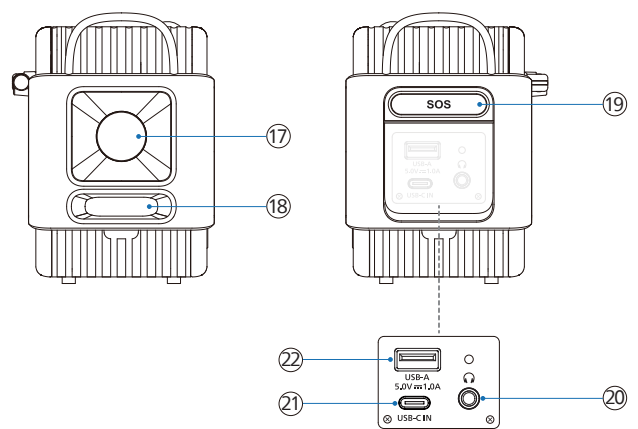
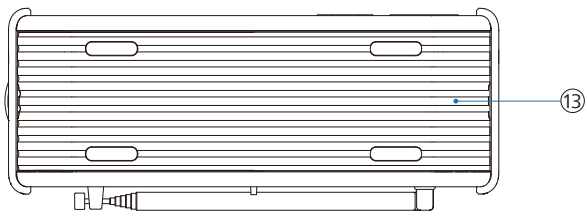
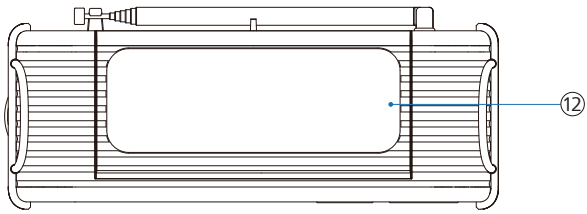
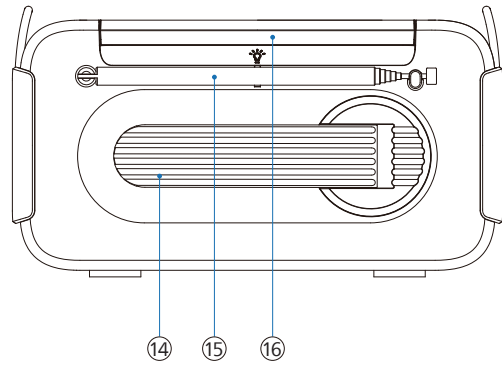
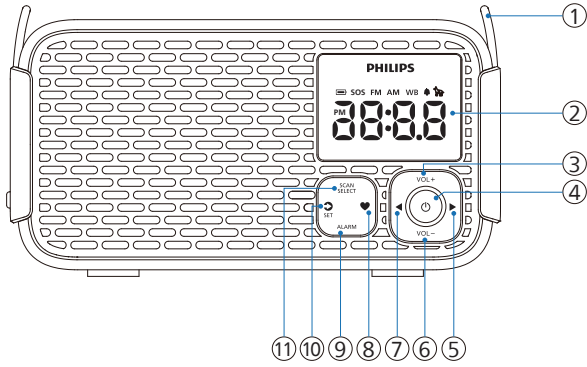

① Handriem gesp

- Plaats de meegeleverde strap voor eenvoudig vervoer

② Displaypaneel

- Huidige status weergeven

③ VOL+

- Verhoog het volume

④

- Aan/uit zetten, naar standby-modus gaan, of alarm stoppen

⑤

- Kort indrukken: Frequentie hoger stemmen (MHz)
- Lang indrukken: Automatisch omhoog scannen om een station te zoeken

⑥ VOL-

- Verlaag het volume
- Helderheid van display aanpassen in standby-modus

⑦

- Kort indrukken: Frequentie lager stemmen (MHz)
- Lang indrukken: Automatisch omlaag scannen om een station te zoeken

⑧

- Kort indrukken: Een preset station selecteren
- Lang indrukken: Het huidige station opslaan als preset

⑨ ALARM

- Kort indrukken: Het alarm in- of uitschakelen, of alarm stoppen
- Lang indrukken: Alarminstellingen openen

⑩

- Kort indrukken: Schakelen tussen FM/AM/WB (alleen Noord-Amerika) bron
- Kort indrukken: Snooze het alarm voor 10 min
- Lang indrukken: Ga naar de klokinstellingsmodus

⑪ SCAN/SELECT

- Radiostations automatisch scannen en opslaan
- Selectie bevestigen

⑫ Zonnepaneel

⑬ Batterijkvakdeksel

⑭ Handzwengel

- Wind om de ingebouwde Li-ion battery op te laden

⑮ Telescopische antenne

- FM/AM/WB (alleen Noord-Amerika) ontvangst verbeteren

⑯

- Leeslamp

⑰ Zaklamp

⑱ Zaklamp knop

- Zaklamp in- of uitschakelen en helderheid aanpassen

⑲ SOS

- SOS- en hondenfluitmodus in- of uitschakelen

⑳

- Hoofdtelefoon aansluiting

㉑

- Gebruik een USB-C kabel om de emergency radio op te laden

㉒

- Gebruik een USB kabel om een extern apparaat op te laden

3 Aan de slag

Volg altijd de instructies in dit hoofdstuk op volgorde.

Laad de ingebouwde batterij op



De emergency radio wordt gevoed door een ingebouwde oplaadbare batterij.

Opmerking

- Een rood batterij-icoon  verschijnt wanneer het batterijniveau laag is. Laad de ingebouwde batterij zo snel mogelijk op.

USB-C opladen

Gebruik de meegeleverde USB Type-C oplaadkabel en sluit deze aan op een 5 V = 2 A stroomadapter (niet meegeleverd). Verbind vervolgens de kabel met de emergency radio om het opladen te starten.

- ↳ Wanneer de emergency radio wordt opgeladen, verschijnt het oplaadicoon .
- ↳ Wanneer de emergency radio volledig is opgeladen, gaat het oplaadicoon  uit.

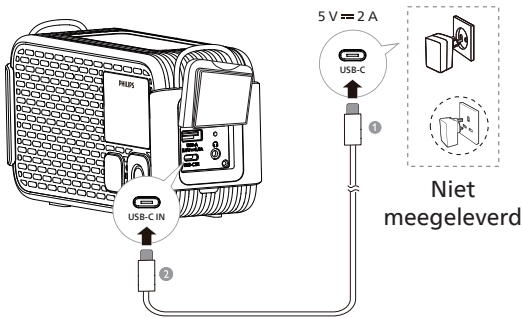

Opmerking

- Het duurt ongeveer 3,5 uur om volledig op te laden.
- Wanneer volledig opgeladen, kan het continu 60 uur afspelen (volume ingesteld op 5).

Opladen op zonne-energie

Plaats het product in direct zonlicht om het opladen via zonne-energie te starten. Het zonne-oplaadicoon  verschijnt.

In standby-modus:

- ↳ Het display gaat na 10 seconden uit, behalve het zonne-oplaadicoon , dat zichtbaar blijft.

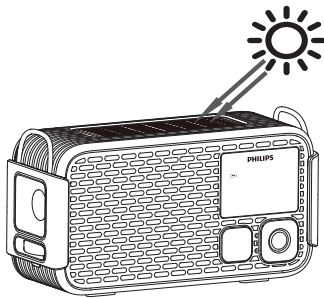

Waarschuwing

- Dek het zonnepaneel niet af tijdens het opladen.

Handzwengel opladen

U kunt de ingebouwde oplaadbare batterij opladen door de handzwengel te draaien, het icoon  wordt weergegeven. Indien in standby-modus:

- ↳ Het display gaat na 10 seconden uit, behalve het icoon .

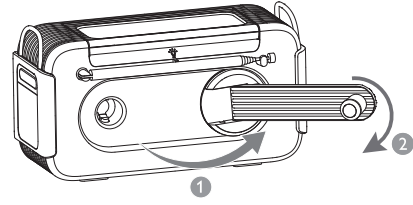

Opmerking

- Gebruik zonne-opladen en handzwengel-opladen alleen in noodgevallen.

Batterijen installeren

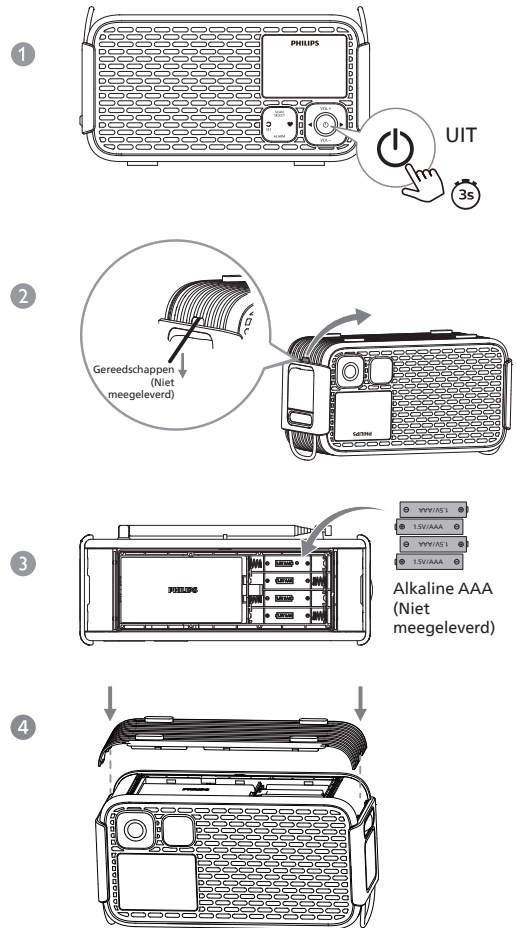

Opgelet

- Explosiegevaar! Houd de batterijen uit de buurt van hitte, zonlicht of vuur. Gooi batterijen nooit weg in vuur.
- Batterijen bevatten chemische stoffen en moeten dus op de juiste manier worden weggegooid.
- Om het gebruikseffect te verbeteren, wordt aanbevolen alkaline AAA-batterijen te gebruiken.
- Gebruik geen verschillende soorten batterijen door elkaar: bijvoorbeeld alkalinebatterijen en zinkkoolstofbatterijen. Gebruik alleen batterijen van hetzelfde type voor de set.



- 1 Houd  3 seconden ingedrukt om de emergency radio uit te schakelen.
- 2 Open het batterijvak aan de onderkant van de emergency radio met gereedschap (niet meegeleverd), bijvoorbeeld een schroevendraaier.
- 3 Plaats 4 alkaline AAA-batterijen met de correcte polariteit (+/-) zoals aangegeven.
- 4 Sluit het batterijvak en druk op de randen van het deksel om te zorgen dat het stevig vastzit.

Aan/uit zetten of naar standby schakelen

- Druk op  om de emergency radio in te schakelen.
↳ De emergency radio schakelt naar de laatst geselecteerde bron.
- Druk op  om de emergency radio in standby-modus te zetten.
↳ De tijd (indien de klok is ingesteld) wordt 10 seconden weergegeven, daarna gaat het display uit wanneer het apparaat niet via USB-C wordt opgeladen.
↳ Druk op een willekeurige toets behalve de -toets om het display 10 seconden te activeren wanneer het display uit is.

Opmerking

- In elke modus, houd  3 seconden ingedrukt om de emergency radio direct uit te schakelen. Het weergavescherm gaat uit.

Pas het volume aan

Tijdens het luisteren, druk op **VOL +/VOL -** om het volume aan te passen (volumeniveau: V00-V16).

Helderheid van het display aanpassen

In standby-modus, druk op **VOL -** om een ander helderheidsniveau te selecteren of het weergavescherm uit te schakelen.





- Hoog
- Gemiddeld
- Laag
- Uit

Opmerking

- Als u Off-modus selecteert (display uit), zal het display bij medium helderheid oplichten wanneer een toets wordt ingedrukt, en daarna automatisch weer uitgaan na 10 seconden.

4 Klokinstelling

Klok instellen

- 1 In aan- of standby-modus, houd **SET** 3 seconden ingedrukt om de klokinstelling te activeren, het "24H" knippert.
- 2 Druk op  of  om <12H> of <24H> uurformaat te selecteren, druk vervolgens op **SET** om te bevestigen. De tijd knippert.
- 3 Druk op  om het uur in te stellen en druk op  om de minuten in te stellen. Druk vervolgens op **SET** om te bevestigen.
↳ De tijd is ingesteld.

Opmerking









- Als er binnen 10 seconden geen toets wordt ingedrukt, verlaat de emergency radio de klokinstellingmodus zonder op te slaan.

5 Alarm instellen

Alarmtijd instellen

Opmerking

- Zorg ervoor dat de klok correct is ingesteld.



- 1 Houd **ALARM** 3 seconden ingedrukt om de alarminstellingmodus te activeren. Het icoon  en de alarmtijd knipperen.
- 2 Druk op  om het uur in te stellen en op  om de minuten in te stellen, druk vervolgens op **ALARM** om te bevestigen. Het icoon  en "bUZ" (alarmbron) knipperen.
- 3 Druk op  of  om de alarmbron te selecteren: buzzer of radio (FM), druk vervolgens op **ALARM** om te bevestigen.
 - Als radio (FM) is geselecteerd als alarmbron, knipperen het icoon  en het preset-nummer van het radiostation. Druk op  of  om een preset radiostation te selecteren, druk vervolgens op **ALARM** om te bevestigen.
 - De standaard alarmbron is buzzer.

Tip



- De alarm-timeout is 60 minuten zonder gebruikersinteractie.
- Als het radio-alarm is geselecteerd zonder een preset station, klinkt de buzzer automatisch.
- Tenzij het alarm is uitgeschakeld, is het standaard ingesteld om elke dag te rinkelen.

Alarmtimer activeren/deactiveren

Druk op **ALARM** om de alarmtimer te activeren of deactiveren.

- ↳ Wanneer de alarmtimer is geactiveerd, verschijnt het alarmicoon .
- ↳ Wanneer de alarmtimer is gedeactiveerd, verdwijnt het alarmicoon .

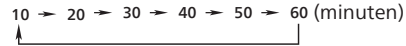
Sluijer het alarm

- 1 Wanneer het alarm klinkt, druk op **SET**.
↳ Het alarm zal snoozen en opnieuw afgaan na 10 minuten (standaardinstelling). Het snooze-icoon  zal knipperen.
- Tijdens de snoozeperiode van het alarm, druk op **SET** om een andere snoozeduur (in minuten) te selecteren om opnieuw te laten afgaan.

- 2 Tijdens de alarm-snoozeperiode, druk op  of **ALARM** om de snooze te annuleren.
↳ Het alarm stopt.

Alarmgeluid stoppen

Wanneer het alarm klinkt, druk op  of **ALARM**.





- ↳ Het alarm stopt, maar de alarminstelling blijft actief.



6 Luister naar FM-radio

Opmerking



- Houd de emergency radio uit de buurt van andere elektronische apparaten om radiostoring te voorkomen.
- Voor betere ontvangst, verleng volledig en pas de positie van de telescopische antenne aan.

Afstemmen op FM-radiostations

- 1 Druk op  om de emergency radio in te schakelen.
- 2 Druk op  om de FM-modus te selecteren.
- 3 Houd /  3 seconden ingedrukt.
↳ De emergency radio stemt automatisch af op een station met sterke ontvangst.
- 4 Herhaal Stap 3 om extra radiostations af te stemmen.

Om handmatig af te stemmen op een station:
Druk op /  om een frequentie te selecteren.

Opmerking

- De afstapgrootte van de emergency radio is 50 kHz. Elke keer dat u /  indrukt, zal de frequentie op het display met 50 kHz verhogen of verlagen.



FM-radiostations automatisch opslaan

In FM-modus, houd **SCAN** 3 seconden ingedrukt.
↳ De radio slaat automatisch alle beschikbare FM-stations op en zendt het eerste station uit.

Opmerking

- U kunt maximaal 20 FM-radiostations opslaan.

FM-radiostations handmatig opslaan

- 1 In FM-modus, stem af op een FM-station.
- 2 Houd  3 seconden ingedrukt om de programmeermodus te activeren.
↳ Het voorkeuzenummer begint te knippen.
- 3 Druk op /  om een nummer te selecteren.
- 4 Druk op **SELECT** om te bevestigen.
- 5 Herhaal Stappen 2 tot 4 om extra radiostations op te slaan.



Tip

- Om een preset-station te verwijderen, sla een ander station op in dezelfde preset-locatie.

Een voorkeuzeradiostation selecteren

Methode 1
In FM-modus, druk op  om een presetnummer te selecteren.

Methode 2





- 1 In FM-modus, druk op .
- 2 Druk op /  om een preset radiostation te selecteren.



7 Luister naar AM-radio

Opmerking



- Houd de emergency radio uit de buurt van andere elektronische apparaten om radiostoring te voorkomen.
- Voor betere ontvangst, verleng volledig en pas de positie van de telescopische antenne aan.

Afstemmen op AM-radiostations

- 1 Druk op  om de emergency radio in te schakelen.
- 2 Druk op  om de AM-modus te selecteren.
- 3 Houd /  3 seconden ingedrukt.
↳ De emergency radio stemt af op een station met sterke ontvangst, automatisch.
- 4 Herhaal stap 3 om naar meer radiostations af te stemmen.

Om handmatig af te stemmen op een station:
Druk op /  om een frequentie te selecteren.

Opmerking

- Het afstap raster van de emergency radio is 10 kHz. De emergency radio-frequentie op het displaypaneel zal met 10 kHz dalen/stijgen door /  in te drukken.



AM-radiostations automatisch opslaan

In AM-modus, houd **SCAN** 3 seconden ingedrukt.
↳ De emergency radio slaat automatisch alle beschikbare AM-stations op en zendt het eerste station uit.

Opmerking

- U kunt maximaal 20 AM-radiostations opslaan.



AM-radiostations handmatig opslaan

- 1 In AM-modus, stem af op een AM-station.
- 2 Houd  3 seconden ingedrukt om de programmeermodus te activeren.
↳ Het voorkeuzenummer begint te knippen.
- 3 Druk op /  om een nummer te selecteren.
- 4 Druk op **SELECT** om te bevestigen.
- 5 Herhaal Stappen 2 tot 4 om extra AM-stations op te slaan.

Tip

- Het preset-station wordt automatisch bevestigd na 3 seconden.

Een voorkeuzeradiostation selecteren

In AM-modus, druk op  om een presetnummer te selecteren.
Druk opnieuw om naar het volgende preset-station te gaan, of gebruik /  om een selectie te maken.

8 Luister naar WB-radio (alleen Noord-Amerika)

Opmerking

- Houd de emergency radio uit de buurt van andere elektronische apparaten om radiostoring te voorkomen.
- Voor betere ontvangst, verleng volledig en pas de positie van de telescopische antenne aan.
- Noord-Amerikaanse landen omvatten: de Verenigde Staten, Canada en Mexico.

Afstemmen op WB-radiostations

- 1 Druk op om de emergency radio in te schakelen.
- 2 Druk op om de WB-modus te selecteren.
- 3 Druk op om een radiostation te selecteren.
↳ Het huidige radiostation wordt afgespeeld.

9 Andere functies

Zaklamp

Draai de zaklampknop aan de zijkant om de zaklamp in- of uit te schakelen en de helderheid aan te passen.

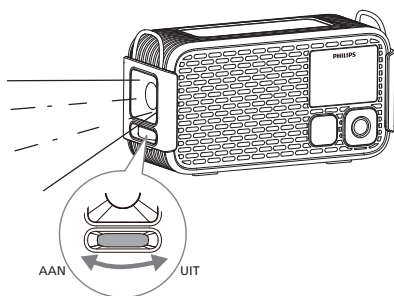

SOS

Wanneer vastzittend, kan dit apparaat positioneringssignalen uitzenden met minimale fysieke inspanning, zodat zoek- en reddingshonden personen kunnen lokaliseren.

Druk op **SOS** aan de zijkant van de emergency radio om SOS- en hondenfluitmodus in of uit te schakelen.

Wanneer ingeschakeld:

- ↳ Er klinkt een sirene.
- ↳ De zaklamp gaat aan en knippert.
- ↳ De "SOS"-indicator licht rood op en het icoon verschijnt op het display.

Leeslamp

Open of sluit het bovenste deksel van de emergency radio om de leeslamp in- of uit te schakelen.

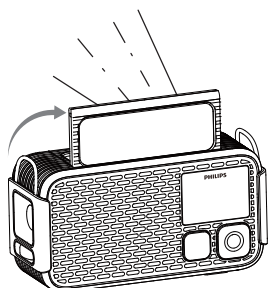

USB-A-poort voor opladen van externe apparaten

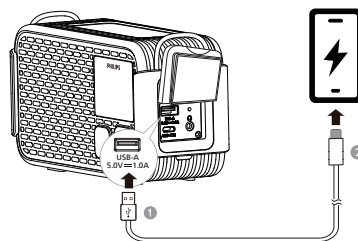

U kunt deze emergency radio gebruiken om uw mobiele telefoon of andere kleine apparaten in een noodgeval op te laden. Sluit het standaard einde van een USB-kabel (niet meegeleverd) aan op de USB-A-poort aan de zijkant van de emergency radio en verbind het andere einde met de oplaadpoort van uw apparaat.

Hoofdtelefoonuitgang

- 1 Sluit een hoofdtelefoon/oortjes aan op de hoofdtelefoonjack aan de zijkant van uw radio.
- 2 Druk op **VOL +/VOL -** om het volume aan te passen.

Fabrieksreset

- 1 In standby-modus, druk op **VOL -** om de displayhelderheid op "Laag" te zetten.
- 2 3 seconden ingedrukt houden.
↳ De firmwareversie wordt weergegeven.
- 3 Druk op , en alle tekens en iconen op het weergavescherm zullen oplichten.
- 4 Druk opnieuw op om alle radio-instellingen terug te zetten naar de fabrieksinstellingen.
↳ [---] wordt op het display weergegeven.

10 Productspecificaties

Opmerking

- Productinformatie kan zonder voorafgaande kennisgeving worden gewijzigd.

Versterker

Nominaal uitgangsvermogen 3 W RMS (THD 10 %)

Tuner

Afstembereik (FM) 87,5 - 108 MHz

Afstemgrid 50 kHz

Afstembereik (AM) 520 - 1710 kHz

Afstemgrid 10 kHz

Gevoeligheid
- Mono, 26 dB S/N-verhouding < 22 dBf

Totale harmonische vervorming < 10 %

Signaal/ruis-verhouding > 50 dBA

Algemene informatie

USB-C In-poort 5 V \equiv 2 A

USB-A Out-poort 5,0 V \equiv 1,0 A

Lithiumbatterij 3,65 V/5200 mAh

Afmetingen (B x H x D) 186 x 103 x 77 mm

Gewicht (hoofdeenheid) 670 g

11 Probleemoplossen



Waarschuwing

- Verwijder nooit de behuizing van het product.

Probeer het apparaat nooit zelf te repareren om de garantie geldig te houden. Als u problemen ondervindt bij het gebruik van dit apparaat, controleert u het volgende voordat u om service vraagt. Als het probleem niet is opgelost, ga dan naar de webpagina van Philips www.philips.com/support. Wanneer u contact opneemt met Philips, het apparaat, het modelnummer en het serienummer bij de hand houden.

Geen voeding

- Zorg ervoor dat de emergency radio volledig is opgeladen.
- Zorg ervoor dat de USB-aansluiting van de emergency radio correct is verbonden.

Geen geluid

- Pas het volume van de emergency radio aan.

Geen reactie van de emergency radio

- Start de emergency radio opnieuw op.

Slechte radio-ontvangst

- Houd de emergency radio uit de buurt van andere elektronische apparaten om radiostoring te voorkomen.
- Strek de antenne volledig uit en pas de positie ervan aan.

Alarm werkt niet

- Stel de klok/het alarm correct in.

Klok-/alarminstelling gewist

- Reset de klok/het alarm.

12 Kennisgeving

Overeenstemming

Eventuele wijzigingen of aanpassingen aan dit apparaat die niet uitdrukkelijk zijn goedgekeurd door MMD Hong Kong Holding Limited, kunnen de bevoegdheid van de gebruiker om het product te bedienen ongeldig maken. Hierbij verklaart TP Vision Europe B.V. dat dit product voldoet aan de essentiële vereisten en andere relevante bepalingen van de RED-richtlijn 2014/53/EU en de UK Radio Equipment Regulations SI 2017 No 1206. U kunt de Verklaring van Overeenstemming vinden op www.philips.com/support.



Dit product voldoet aan de radiostoringseisen van de Europese Gemeenschap.



Dit product is ontworpen en vervaardigd met hoogwaardige materialen en onderdelen die kunnen worden gerecycled en hergebruikt.



Dit symbool betekent dat het product niet als huishoudelijk afval mag worden weggegooid en moet worden afgegeven bij een geschikte inzamelplaats voor recycling. Volg de lokale regels en gooi het product en de oplaadbare batterijen nooit weg met het normale huishoudafval. Correcte verwijdering van oude producten en oplaadbare batterijen helpt negatieve gevolgen voor het milieu en de volksgezondheid te voorkomen.



Dit symbool betekent dat het product batterijen bevat die onder de Europese Verordening 2023/1542 vallen en niet met het normale huisvuil mogen worden weggegooid. Informeer uzelf over het lokale gescheiden inzamelingsstelsel voor elektrische en elektronische producten en batterijen. Volg de plaatselijke regels en geef het apparaat en de batterijen niet mee met het normale huisvuil. Correcte verwijdering van oude producten en batterijen helpt negatieve gevolgen voor het milieu en de menselijke gezondheid te voorkomen.

Verwijderen van de geïntegreerde batterijen

Zorg ervoor dat het product is losgekoppeld van de voeding voordat u de geïntegreerde batterij verwijdert.

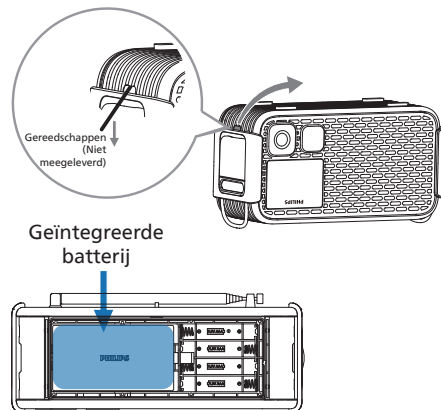

Ter illustratie



MMD Hong Kong Holding Limited. Alle rechten voorbehouden. Specificaties kunnen zonder kennisgeving worden gewijzigd.

Philips en het Philips Shield Emblem zijn gedeponeerde handelsmerken van Koninklijke Philips N.V. en worden onder licentie gebruikt. Dit product is vervaardigd door en wordt verkocht onder de verantwoordelijkheid van MMD Hong Kong Holding Limited of een van haar gelieerde ondernemingen, en MMD Hong Kong Holding Limited is de garantieggever met betrekking tot dit product.

