

# PHILIPS

**Acil Durum Radyo**  
TAR3500



## Kullanıcı Kılavuzu

Ürününüzü kaydedirin ve destek alın:

[www.philips.com/support](http://www.philips.com/support)

## İçindekiler

|          |  |          |           |   |          |
|----------|--|----------|-----------|---|----------|
| <b>1</b> | <b>Önemli</b>  | <b>2</b> | <b>7</b>  | <b>AM radyo dinleyin</b>                            | <b>6</b> |
|          | Emniyet  | 2        |           | AM radyo istasyonu ayarlama                         | 6        |
| <b>2</b> | <b>Acil durum radyonuz</b>                           | <b>2</b> |           | AM radyo istasyonlarını otomatik kaydetme           | 6        |
|          | Giriş  | 2        |           | AM radyo istasyonlarını manuel kaydetme             | 6        |
|          | Kutu içeriği   | 2        |           | Ön ayarlı radyo istasyonu seçme                     | 6        |
|          | Acil durum radyosunun genel görünümü                 | 3        |           |   |          |
| <b>3</b> | <b>Başlarken</b>                                     | <b>4</b> | <b>8</b>  | <b>WB radyosunu dinleyin (Sadece Kuzey Amerika)</b> | <b>7</b> |
|          | Dahili pili şarj edin                                | 4        |           | WB radyo istasyonu ayarlama                         | 7        |
|          | Pilleri takma  | 4        |           |   |          |
|          | Açma/kapama veya bekleme moduna geçiş                | 5        | <b>9</b>  | <b>Diğer özellikler</b>                             | <b>7</b> |
|          | Ses düzeyini ayarlama                                | 5        |           | Flaşör  | 7        |
|          | Ekran parlaklığını ayarlayın                         | 5        |           | SOS   | 7        |
|          |  |          |           | Okuma ışığı   | 7        |
| <b>4</b> | <b>Saat ayarı</b>                                    | <b>5</b> |           | USB-A çıkış portu ile cihaz şarjı                   | 7        |
|          | Saat ayarı   | 5        |           | Kulaklık çıkışı                                     | 7        |
|          |  |          |           | Fabrika ayarlarına sıfırlama                        | 7        |
| <b>5</b> | <b>Alarm ayarı</b>                                   | <b>5</b> | <b>10</b> | <b>Ürün özellikleri</b>                             | <b>7</b> |
|          | Alarm zamanını ayarlama                              | 5        |           |   |          |
|          | Alarm zamanlayıcısı aktifleştirme/devre dışı bırakma | 5        | <b>11</b> | <b>Sorun giderme</b>                                | <b>8</b> |
|          | Alarm erteleme                                       | 5        |           |   |          |
|          | Alarm sesini durdurma                                | 5        | <b>12</b> | <b>Bildirim</b>                                     | <b>8</b> |
| <b>6</b> | <b>FM radyo dinleyin</b>                             | <b>6</b> |           |   |          |
|          | FM radyo istasyonu ayarlama                          | 6        |           |   |          |
|          | FM radyo istasyonlarını otomatik kaydetme            | 6        |           |   |          |
|          | FM radyo istasyonlarını manuel kaydetme              | 6        |           |   |          |
|          | Ön ayarlı radyo istasyonu seçme                      | 6        |           |   |          |

## 1 Önemli

### Emniyet

- Bu talimatları okuyun.
- Tüm uyarıları önemseyin.
- Tüm talimatları izleyin.
- Havalandırma açıklıklarını kapatmayın.
- Radyatörler, kalorifer ızgaraları, sobalar veya ısı üreten diğer cihazlar (amplifikatörler dahil) gibi ısı kaynaklarının yanına kurmayın.
- Bu ürünü doğrudan güneş ışığı, açık ateş veya ısıdan uzak tutun.
- Ürün, damlama veya sıçramaya maruz bırakılmamalıdır.
- Ürünü düz, sert ve stabil bir yüzeye yerleştirin.
- Ürünün üzerine tehlike oluşturabilecek herhangi bir nesne koymayın (ör. sıvı dolu nesnelere, yanan mumlar).
- Bu ürünü başka elektrikli cihazların üzerine asla koymayın.
- Sadece üretici tarafından belirtilen ekleri/aksesuarları kullanın.
- Ürünün kasasını asla açmayın, tüm servis işlemleri için yetkili servis personeline başvurun. Ürün herhangi bir şekilde hasar gördüğünde servis gerekir; örneğin güç kablosu veya fişi hasar gördüyse, cihaza sıvı döküldüyse veya nesnelere düştüyse, cihaz yağmur veya nem ile temas ettiyse, normal çalışmıyorsa veya düşürüldüyse.
- Pil (pil paketi veya takılı pil) aşırı ısıya maruz bırakılmamalıdır (güneş ışığı, ateş vb.).
- Piller yanlış değiştirilirse patlama tehlikesi. Sadece aynı veya eşdeğer tiptekiler ile değiştirin.
- Kullanım, depolama veya nakliye sırasında aşırı yüksek veya düşük sıcaklıklara ve yüksek rakımda düşük hava basıncına maruz kalan piller güvenlik tehlikeleri arz edebilir.
- Yanlış tip pil ile değiştirildiğinde patlama riski vardır.
- Pili yanlış türde bir pille değiştirmeyin, aksi takdirde koruma engellenebilir (örneğin bazı lityum pil türlerinde).
- Tüm pilleri doğru şekilde takın.
- Pili aşırı yüksek sıcaklığa veya aşırı düşük hava basıncına sahip bir ortamda bırakmak, patlamaya ya da yanıcı sıvı veya gaz kaçağına neden olabilir.
- Piller kimyasal maddeler içermektedir. Doğru bir şekilde imha edilmelidir.
- Bir pilin yutulduğundan veya vücudun herhangi bir yerine yerleştirildiğinden şüpheleniyorsanız, hemen tıbbi yardım alın.
- Pilleri değiştirdikten sonra, her zaman tüm yeni ve kullanılmış pilleri çocuklardan uzak tutun. Pili değiştirdikten sonra pil bölmesinin tamamen sağlam olduğundan emin olun.
- Pil yuvası tamamen güvenlik altına alınamıyorsa, ürünü kullanmayı bırakın. Çocukların ulaşabileceği yerlerden uzak tutun ve üreticiye başvurun.
- Ürün damlama veya sıçramaya maruz bırakılmamalıdır.
- Ürünün üzerine tehlike oluşturabilecek herhangi bir nesne koymayın (ör. sıvı dolu nesnelere, yanan mumlar).
- Lütfen ürünü 0 °C ve 40 °C aralığında bir sıcaklığa sahip bir ortamda, güvenli şekilde kullanın.
- Yangın riskini önlemek için, ürün yalnızca PS1 ile uyumlu bir dış güç kaynağı ile beslenmelidir (çıkış kapasitesi 15 W'ı geçmemelidir).
- Şarj cihazı tarafından sağlanan güç, acil durum radyo ekipmanı için minimum 5 Watt ve maksimum şarj hızına ulaşmak için maksimum 15 Watt arasında olmalıdır.

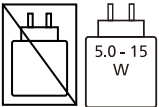

- Lütfen cihazınızın dahili lityum piller içerdiğini unutmayın. Lityum pillerin şarj etme kapasitesi kendilerini zamanla boşaltma özelliklerinden dolayı zamanla azalacaktır. Cihazınızın pil ömrünün uzun olmasını sağlamak için **cihaz kullanımında değilken dahili lityum pili her 6 ayda bir %50 cihara gelecek şekilde şarj etmenizi öneriyoruz.**

## 2 Acil durum radyonuz

Satın aldığınız için tebrikler ve Philips'e hoş geldiniz! Philips'in sunduğu tam destekten yararlanmak için ürününüzü, [www.philips.com/support](http://www.philips.com/support) adresinden kaydedin.

### Giriş

Bu acil durum radyo ile şunları yapabilirsiniz

- FM/AM/WB (Sadece Kuzey Amerika) radyolarını dinleyin
- Bir alarm ayarlayın
- Mobil cihazınızı USB üzerinden şarj edin
- Dahili el fenerini kullanın
- Okuma ışığını kullanın
- Acil durumda yardım çağırın

### Kutu içeriği

Paketinizin içindekiler kontrol edin ve tanımlayın:

- Ana ünite
- TYPE-C şarj kablosu
- El kayışı
- Hızlı başlangıç rehberi
- Güvenlik kitapçığı
- Garanti Kartı

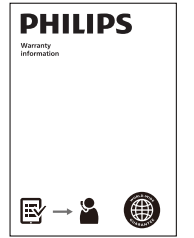
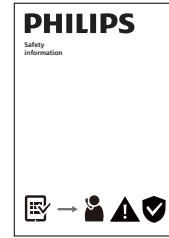
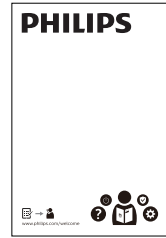
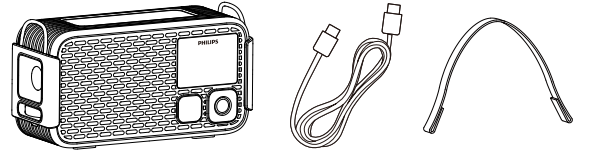

### Not

- Bu Kullanıcı Kılavuzunda gösterilen resimler, örneklemeler ve çizimler sadece referans amaçlıdır. Gerçek ürün görünüşü olarak farklılık gösterebilir.

## Acil durum radyosunun genel görünümü

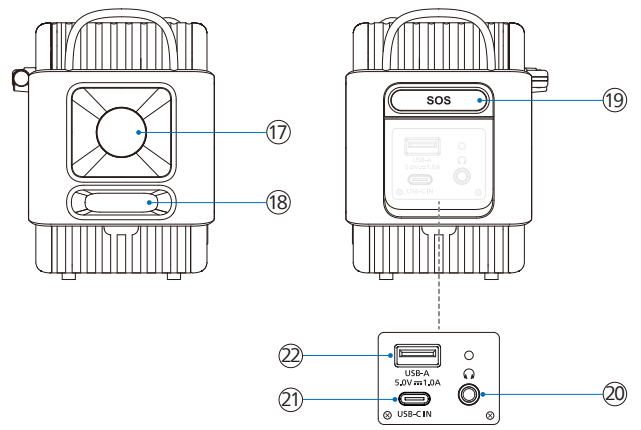
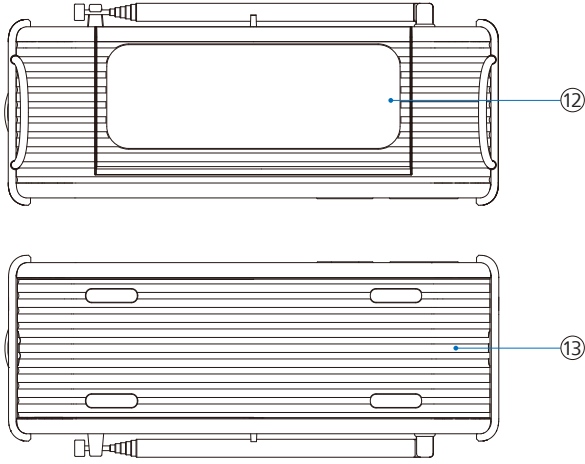
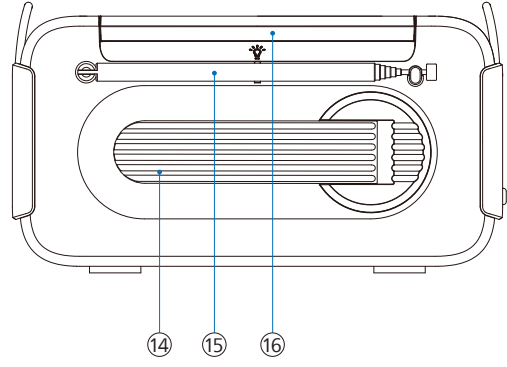
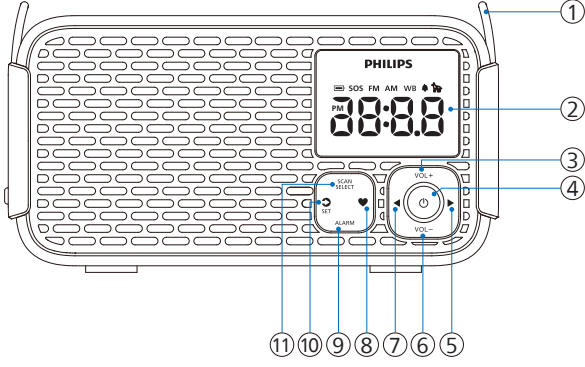

- ① **El kayışı tokası**
  - Kolay taşımak için verilen kayışı takın
- ② **Gösterge paneli**
  - Mevcut durumu görüntüleyin
- ③ **VOL+**
  - Ses düzeyini yükseltin
- ④ **⏻**
  - Açma/kapama, bekleme moduna geçiş veya alarmı durdurma
- ⑤ **▶**
  - Kısa basış: Frekans yukarı ayarlayın (MHz)
  - Uzun basış: Otomatik yukarı tarama ile istasyon arayın
- ⑥ **VOL-**
  - Ses seviyesini azaltın
  - Bekleme modunda ekran parlaklığını ayarlayın
- ⑦ **◀**
  - Kısa basış: Frekans aşağı ayarlayın (MHz)
  - Uzun basış: Otomatik aşağı tarama ile istasyon arayın
- ⑧ **♥**
  - Kısa basış: Ön ayarlı bir istasyonu seçin
  - Uzun basış: Mevcut istasyonu ön ayar olarak kaydedin
- ⑨ **ALARM**
  - Kısa basış: Alarmı açın/kapayın veya alarmı durdurun
  - Uzun basış: Alarm ayarlarına girin
- ⑩ **↻/SET**
  - Kısa basış: FM/AM/WB (Sadece Kuzey Amerika) kaynağına geçiş yapın
  - Kısa basış: Alarmı erteleyin 10 dakika
  - Uzun basış: Saat ayar moduna girin

- ⑪ **SCAN/SELECT**
  - Radyo istasyonlarını otomatik olarak tarayın ve kaydedin
  - Seçimi onaylayın
- ⑫ **Güneş paneli**
- ⑬ **Pil bölmesi kapağı**
- ⑭ **Döndürme kolu**
  - Dahili Li-ion pili şarj etmek için döndür
- ⑮ **Teleskopik anten**
  - FM/AM/WB (Sadece Kuzey Amerika) radyo alımını iyileştirin
- ⑯ **☀**
  - Okuma ışığı
- ⑰ **Flaşör**
- ⑱ **El flaşör düğmesi**
  - El fenerini açın/kapatın ve parlaklığını ayarlayın
- ⑲ **SOS**
  - SOS ve köpek düdüğü modunu açın veya kapatın
- ⑳ **🎧**
  - Kulaklık fişi
- ㉑ **🔌**
  - Acil durum radyosunu şarj etmek için USB-C kablo kullanın
- ㉒ **🔌**
  - Harici cihazı şarj etmek için USB kablo kullanın

### 3 Başlarken

Bu bölümdeki talimatları her zaman sırasıyla izleyin.

#### Dahili pili şarj edin



Acil durum radyosu dahili şarj edilebilir pil ile çalışır.

##### Not

- Pil seviyesi düşük olduğunda kırmızı pil simgesi  görünür. Lütfen dahili pili şarj edin mümkün olan en kısa sürede şarj edin.

#### USB-C ile şarj etme

Verilen USB Type-C şarj kablosunu kullanın ve 5 V = 2 A güç adaptörüne bağlayın (Dahil değildir). Ardından kabloyu acil durum radyosuna bağlayarak şarjı başlatın.

- Acil durum radyosu şarj olurken, şarj simgesi  görünür.
- Acil durum radyosu tamamen şarj olduğunda, şarj simgesi  kapanır.

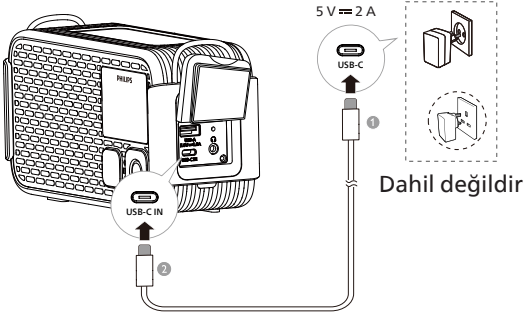

##### Not

- Tam şarj için yaklaşık 3,5 saat gerekir.
- Tam şarj edildiğinde, 60 saat boyunca sürekli çalışabilir (ses seviyesi 5'e ayarlanmış).

#### Güneş enerjisiyle şarj etme

Güneş enerjisiyle şarj etmek için ürünü doğrudan güneş ışığına yerleştirin. Güneşle şarj simgesi  görünür.

Bekleme modunda:

- Ekran 10 saniye sonra kapanır, ancak güneşle şarj simgesi  görünmeye devam eder.

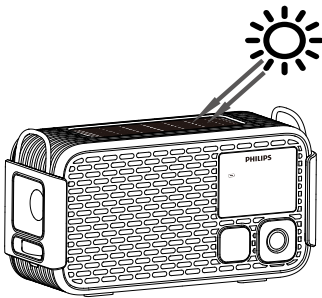

##### Uyarı

- Şarj ediliyorken güneş panelinin üstünü kapatmayın.

#### Döndürme koluyla şarj etme

Dahili şarj edilebilir pili, Döndürme Kolu jeneratörünü çevirerek şarj edebilirsiniz, simge  görünür.

Eğer bekleme modundaysa:

- Ekran 10 saniye sonra kapanır, simge  hariç.

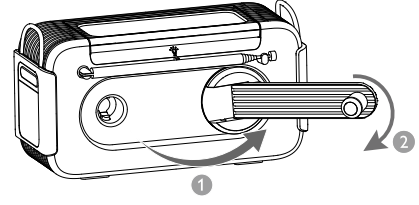

##### Not

- Yalnızca acil durumlarda güneş enerjisiyle veya Döndürme Kolu şarjını kullanın.

#### Pilleri takma

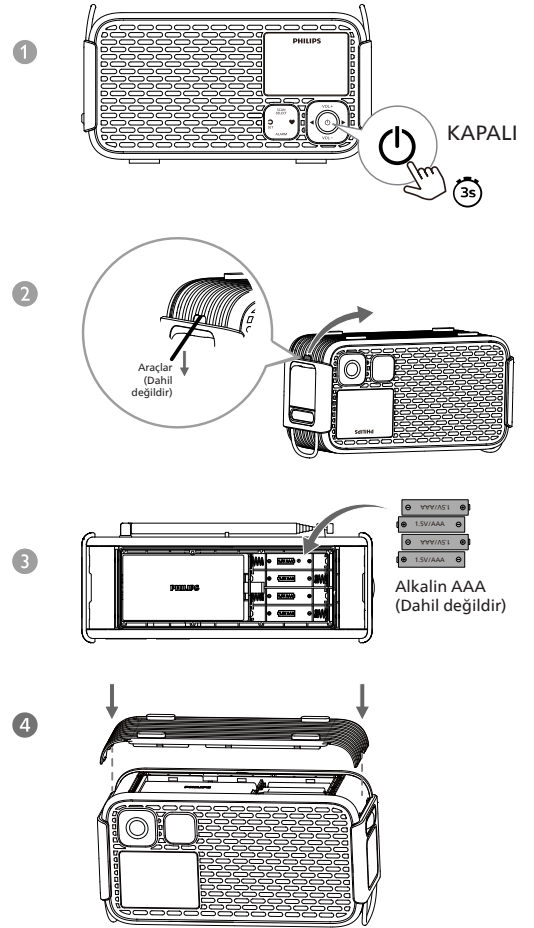

##### Dikkat

- Patlama riski! Pilleri ısıdan, güneş ışığından veya ateşten uzak tutun. Pilleri asla ateşe atmayın.
- Piller kimyasal madde içerir, dolayısıyla düzgün şekilde atılmalıdır.
- Kullanım etkinliğini artırmak için alkalin AAA piller kullanılması önerilir.
- Pil türlerini karıştırmayın (örneğin alkalin karbon çinko ile). Set için yalnızca aynı tür piller kullanın.



- Acil durum radyosunu kapatmak için  düğmesini 3 saniye basılı tutun.
- Acil durum radyosunun altındaki pil kapağını araçlar (dahil değildir), örn. tornavida ile açın.
- 4 adet alkalin AAA pili doğru polariteye (+/-) göre takın.
- Pil kapağını kapatın ve kenarlarından bastırarak sıkıca kapandığından emin olun.

## Açma/kapama veya bekleme moduna geçiş

- Acil durum radyosunu açmak için  düğmesine basın.  
↳ Acil durum radyosu en son seçilen kaynağa geçer.
- Acil durum radyosunu Bekleme moduna geçirmek için  düğmesine basın.  
↳ Saat (ayarlanmışsa) 10 saniye gösterilir, ardından cihaz USB-C ile şarj edilmiyorsa ekran kapanır.  
↳ Ekran kapalıyken, ekranı 10 saniye aktif etmek için  dışındaki herhangi bir tuşa basın.

### Not

- Herhangi bir modda, acil durum radyosunu doğrudan kapatmak için  düğmesini 3 saniye basılı tutun. Ekran kapanacaktır.

## Ses düzeyini ayarlama

Dinleme sırasında, sesi ayarlamak için **VOL +/-VOL** - düğmesine basın (ses seviyesi: V00~V16).

## Ekran parlaklığını ayarlayın

Bekleme modunda, farklı parlaklık seviyesini seçmek veya ekranı kapatmak için **VOL** - düğmesine basın.





- Yüksek
- Orta
- Düşük
- Kapalı

### Not

- Kapalı modu (ekran kapalı) seçerseniz, herhangi bir tuşa basıldığında ekran orta parlaklıkta yanar, ardından 10 saniye sonra otomatik olarak kapanır.

## 4 Saat ayarı

### Saat ayarı

- Açık veya bekleme modunda, saat ayar modunu etkinleştirmek için **SET** düğmesini 3 saniye basılı tutun, "24H" yanıp sönecektir.
- Saat formatı olarak <12H> veya <24H> seçmek için /  düğmesine basın, ardından **SET** düğmesi ile onaylayın. Saat yanıp sönecektir.
- Saat ayarı için , dakika ayarı için  düğmesine basın. Ardından onaylamak için **SET** düğmesine basın.  
↳ Zaman ayarlanır.

### Not









- 10 saniye içinde hiçbir tuşa basılmazsa, acil durum radyosu saat ayar modundan kaydetmeden çıkacaktır.

## 5 Alarm ayarı

### Alarm zamanını ayarlama

#### Not

- Saatın doğru şekilde ayarlandığından emin olun.



- Alarm ayar modunu etkinleştirmek için **ALARM** düğmesini 3 saniye basılı tutun.  Simgesi ve alarm zamanı yanıp sönecektir.
- Saati ayarlamak için  üzerine basın, dakika ayarlamak için  üzerin basın, daha sonra onaylamak için **ALARM** tuşuna basın.  Simgesi ve "bUZ" (alarm kaynağı) yanıp sönecektir.
- Alarm kaynağını seçmek için /  düğmesine basın: buzzer veya radyo (FM), ardından **ALARM** ile onaylayın.
  - Alarm kaynağı olarak radyo (FM) seçilirse,  simgesi ve radyo istasyonu ön ayar numarası yanıp sönecektir. Ön ayarlı radyo istasyonunu seçmek için /  düğmesine basın, ardından onaylamak için **ALARM** düğmesine basın.
  - Varsayılan alarm kaynağı buzzer'dir.

#### İpucu

- Kullanıcı işlem yapmazsa, alarm zaman aşımı 60 dakikadır.
- Ön ayarlı istasyon olmadan radyo alarmı seçilirse, buzzer otomatik olarak çalar.
- Alarm devre dışı bırakılmadıkça, varsayılan olarak her gün çalacak şekilde ayarlanır.

### Alarm zamanlayıcısı aktifleştirme/devre dışı bırakma

Alarm zamanlayıcısını etkinleştirmek veya devre dışı bırakmak için **ALARM** düğmesine basın.

- ↳ Alarm zamanlayıcısı etkinleştirildiğinde, alarm  simgesi görünür.
- ↳ Alarm zamanlayıcısı devre dışı bırakıldığında, alarm simgesi  kaybolur.

### Alarm erteleme

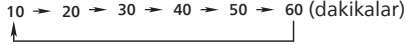
- Alarm çalmaya başladığında, **SET** tuşuna basın.  
↳ Alarm erteleme moduna geçer ve 10 dakika sonra tekrar çalar (varsayılan ayar). Erteleme simgesi  yanıp sönecektir.
- Alarm erteleme süresindeyken, tekrar çalması için farklı bir erteleme süresi (dakika cinsinden) seçmek için **SET** düğmesine basın.  

10 → 20 → 30 → 40 → 50 → 60 (dakikalar)
- Alarm erteleme süresindeyken, ertelemeyi iptal etmek için  veya **ALARM** düğmesine basın.  
↳ Alarm duracaktır.

### Alarm sesini durdurma

Alarm çaldığında,  veya **ALARM** düğmesine basın.  
↳ Alarm durur, ancak alarm ayarı aktif kalır.

## 6 FM radyo dinleyin

### Not

- Radyo parazitini önlemek için acil durum radyosunu diğer elektronik cihazlardan uzak tutun.
- Daha iyi alım için teleskopik anteni tamamen açın ve konumunu ayarlayın.

### FM radyo istasyonu ayarlama

- 1 Acil durum radyosunu açmak için düğmesine basın.
- 2 FM modunu seçmek için tuşuna basın.
- 3 Düğmesini / 3 saniye basılı tutun.  
↳ Acil Durum Radyosu otomatik olarak güçlü sinyal alan bir istasyona ayarlanır.
- 4 Ek radyo istasyonlarını ayarlamak için 3. Adımı tekrarlayın.

İstasyonu manuel ayarlamak için:  
Bir frekans seçmek için / düğmesine basın.

### Not

- Acil durum radyosunun akort ayar adımı 50 kHz'dir. Her / basışında, ekranda gösterilen frekans 50 kHz artar veya azalır.

### FM radyo istasyonlarını otomatik kaydetme

FM modunda, **SCAN** düğmesini 3 saniye basılı tutun.  
↳ Radyo, mevcut tüm FM istasyonlarını otomatik olarak kaydeder ve ilk istasyonu çalar.

### Not

- Maksimum 20 FM radyo istasyonu kaydedebilirsiniz.

### FM radyo istasyonlarını manuel kaydetme

- 1 FM modunda bir FM radyo istasyonuna ayarlayın.
- 2 Programlama modunu etkinleştirmek için tuşuna basın ve 3 saniye basılı tutun.  
↳ Ön ayar numarası yanıp sönmeye başlar.
- 3 Bir numara seçmek için / düğmesine basın.
- 4 Onaylamak için **SELECT** tuşuna basın.
- 5 Ek radyo istasyonlarını kaydetmek için 2-4. Adımları tekrarlayın.

### İpucu

- Ön ayarlı bir istasyonu silmek için aynı ön ayar konumuna başka bir istasyon kaydedin.

### Ön ayarlı radyo istasyonu seçme

**Yöntem 1**  
FM modunda ön ayar numarası seçmek için tuşuna basın.

#### Yöntem 2

- 1 FM modunda düğmesine basın.
- 2 Ön ayarlı bir radyo istasyonu seçmek için / düğmesine basın.

## 7 AM radyo dinleyin

### Not

- Radyo parazitini önlemek için acil durum radyosunu diğer elektronik cihazlardan uzak tutun.
- Daha iyi alım için teleskopik anteni tamamen açın ve konumunu ayarlayın.

### AM radyo istasyonu ayarlama

- 1 Acil durum radyosunu açmak için düğmesine basın.
- 2 AM modunu seçmek için tuşuna basın.
- 3 Düğmesini / 3 saniye basılı tutun.  
↳ Acil Durum Radyosu güçlü sinyal alan bir istasyona otomatik olarak ayarlanır.
- 4 Daha fazla radyo istasyonu ayarlamak için Adım 3'ü tekrarlayın.

İstasyonu manuel ayarlamak için:  
Bir frekans seçmek için / düğmesine basın.

### Not

- Acil durum radyosunun akort ayar aralığı 10 kHz'dir. / düğmesine basıldığında, ekran panelindeki acil durum radyosu frekansı 10 kHz azalır/artar.

### AM radyo istasyonlarını otomatik kaydetme

AM modunda, **SCAN** düğmesini 3 saniye basılı tutun.  
↳ Acil Durum Radyosu mevcut tüm AM istasyonlarını otomatik olarak kaydeder ve ilk istasyonu çalar.

### Not

- Maksimum 20 AM radyo istasyonu kaydedebilirsiniz.

### AM radyo istasyonlarını manuel kaydetme

- 1 AM modunda bir AM radyo istasyonuna ayarlayın.
- 2 Programlama modunu etkinleştirmek için tuşuna basın ve 3 saniye basılı tutun.  
↳ Ön ayar numarası yanıp sönmeye başlar.
- 3 Bir numara seçmek için / düğmesine basın.
- 4 Onaylamak için **SELECT** tuşuna basın.
- 5 Ek AM radyo istasyonlarını kaydetmek için 2-4. Adımları tekrarlayın.

### İpucu

- Ön ayarlı istasyon 3 saniye sonra otomatik olarak onaylanır.

### Ön ayarlı radyo istasyonu seçme





AM modunda, ön ayarlı numarayı seçmek için düğmesine basın. Tekrar basarak bir sonraki ön ayarlı istasyona geçin veya seçim yapmak için / düğmesini kullanın.

## 8 WB radyosunu dinleyin (Sadece Kuzey Amerika)

### Not

- Radyo parazitini önlemek için acil durum radyosunu diğer elektronik cihazlardan uzak tutun.
- Daha iyi alım için teleskopik anteni tamamen açın ve konumunu ayarlayın.
- Kuzey Amerika ülkeleri: Amerika Birleşik Devletleri, Kanada ve Meksika'dır.

### WB radyo istasyonu ayarlama

- 1 Acil durum radyosunu açmak için  düğmesine basın.
- 2 WB modunu seçmek için  tuşuna basın.
- 3 Bir radyo istasyonu seçmek için   düğmesine basın.  
↳ Mevcut radyo istasyonu çalınır.

## 9 Diğer özellikler

### Flaşör

El fenerini açmak/kapatmak ve parlaklığını ayarlamak için yan taraftaki düğmeyi çevirin.

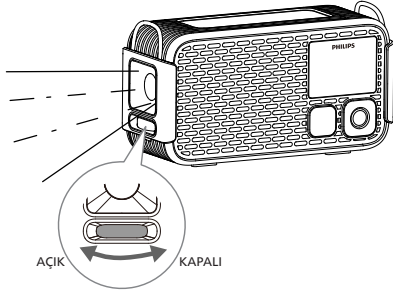

### SOS

Sıkıştığınızda, bu cihaz minimal fiziksel çabayla konum sinyalleri gönderebilir ve arama-kurtarma köpeklerinin personeli bulmasını sağlar. Acil durum radyosunun yanındaki **SOS** düğmesine basarak SOS ve köpek düdüğü modunu açın veya kapatın.

Açık olduğunda:

- ↳ Bir siren sesi çıkar.
- ↳ El feneri açılır ve yanıp söner.
- ↳ "SOS" göstergesi kırmızı yanar ve  simgesi ekranda görünür.

### Okuma ışığı

Okuma ışığını açmak veya kapatmak için acil Durum Radyosunun üst kapağını açın veya kapatın.

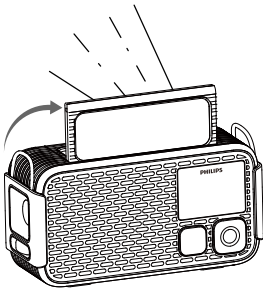

### USB-A çıkış portu ile cihaz şarjı

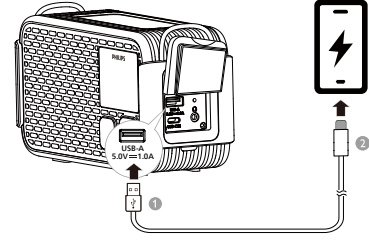



Bu acil Durum Radyosunu, acil durumda cep telefonunuzu veya diğer küçük cihazları şarj etmek için kullanabilirsiniz. Standart boyutlu bir USB kablonun (dahil değildir) bir ucunu acil Durum Radyosunun yan tarafındaki USB-A portuna bağlayın, diğer ucunu cihazınızın şarj portuna takın.

### Kulaklık çıkışı

- 1 Radyo yanındaki kulaklık jakına  bir kulaklık/earphone bağlayın.
- 2 Ses seviyesini ayarlamak için **VOL +/VOL -** tuşuna basın.

### Fabrika ayarlarına sıfırlama

- 1 Bekleme modunda, ekran parlaklığını "Düşük" olarak ayarlamak için **VOL -** düğmesine basın.
- 2  düğmesini 3 saniye basılı tutun.  
↳ Firmware versiyonu görüntülenecektir.
- 3  düğmesine basın, ekrandaki tüm karakterler ve simgeler yanacaktır.
- 4 Tüm radyo ayarlarını fabrika varsayılanlarına geri yüklemek için  düğmesine tekrar basın.  
↳ Ekranda [---] gösterilecektir.

## 10 Ürün özellikleri

### Not

- Ürün bilgileri önceden bildirilmeksizin değişikliğe tabidir.

### Amplifikatör

Nominal çıkış gücü 3 W RMS (THD %10)

### Ayarlayıcı

Akort Ayarı Aralığı (FM) 87,5 - 108 MHz

Akort Ayarı Ağı 50 kHz

Akort Ayarı Aralığı (AM) 520 - 1710 kHz

Akort Ayarı Ağı 10 kHz

Hassaslık

- Mono, 26 dB S/N Oranı < 22 dBf

Toplam Harmonik Bozulma < %10

Sinyal-gürültü oranı > 50 dBA

### Genel bilgiler

USB-C Giriş portu 5 V  $\equiv$  2 A

USB-A Çıkış portu 5,0 V  $\equiv$  1,0 A

Lityum pil 3,65 V/5200 mAh

Boyutlar (G x Y x D) 186 x 103 x 77 mm

Ağırlık (Ana ünite) 670 g

## 11 Sorun giderme

### Uyarı

- Asla ürünün muhafazasını çıkarmayın.

Garantinin geçerliliğini korumak için cihazı asla kendiniz tamir etmeye çalışmayın. Bu cihazı kullanırken sorunlarla karşılaşırsanız servis talep etmeden önce aşağıdaki noktaları kontrol edin. Sorun çözülmezse Philips web sayfasını [www.philips.com/support](http://www.philips.com/support) ziyaret edin. Philips ile iletişime geçtiğinizde cihazın yakında olduğundan ve model numarası ile seri numarasına ulaşabildiğinizden emin olun.

### Güç yok

- Acil durum radyosunun tamamen şarj olduğundan emin olun.
- Acil durum radyosunun USB soketinin doğru şekilde bağlandığından emin olun.

### Ses yok

- Acil durum radyosunun ses seviyesini ayarlayın.

### Acil durum radyosundan yanıt gelmiyor

- Acil durum radyosunu yeniden başlatın.

### Kötü radyo alımı

- Radyo parazitini önlemek için acil durum radyosunu diğer elektronik cihazlardan uzak tutun.
- Anteni tamamen uzatın ve konumunu ayarlayın.

### Alarm çalışmıyor

- Saati/alarmı doğru ayarlayın.

### Saat/alarm ayarı silindi

- Saati/alarmı sıfırlayın.

## 12 Bildirim

### Uyumluluk

Bu cihazda MMD Hong Kong Holding Limited tarafından açıkça onaylanmadan yapılan herhangi bir değişiklik ya da modifikasyon, kullanıcının ürünü çalıştırma yetkisini geçersiz kılabilir. İşbu belgeyle, TP Vision Europe B.V., ürünün 2014/53/EU RED Direktifi ve UK Radio Equipment Regulations SI 2017 No 1206 temel gereksinimlerine ve diğer ilgili hükümlerine uygun olduğunu beyan eder. Uyum Beyanı'nı şu adresten bulabilirsiniz: [www.philips.com/support](http://www.philips.com/support).



Bu ürün, Avrupa Topluluğunun radyo parazit gereksinimlerine uygundur.



Bu ürün geri dönüştürülebilir ve tekrar kullanılabilir olan yüksek kaliteli malzemeler ve bileşenler kullanılarak tasarlanmış ve üretilmiştir.



Bu sembol, ürünün ev atığı olarak atılmaması ve geri dönüşüm için uygun bir toplama tesisine teslim edilmesi gerektiği anlamına gelir. Yerel kurallara uyun ve ürünü ve şarj edilebilir pilleri asla normal evsel atıklarla birlikte atmayın.

Eski ürünlerin ve şarj edilebilir pillerin doğru şekilde elden çıkarılması, çevre ve insan sağlığı için olumsuz sonuçları önlemeye yardımcı olur.



Bu sembol, ürünün normal evsel atıklarla birlikte atılmayan 2023/1542 sayılı Avrupa Yönergesi kapsamında olan pilleri içerdiği anlamına gelir. Elektrikli ve elektronik ürünler ile piller için yerel toplama sistemleri hakkında bilgi edinin. Yerel kurallara uyun ve ürünü ve pilleri asla normal evsel atıklarla birlikte atmayın. Eski ürünlerin ve pillerin doğru şekilde elden çıkarılması, çevre ve insan sağlığı için olumsuz sonuçları önlemeye yardımcı olur.

### Entegre pillerin çıkarılması

Entegre pilleri çıkarırken entegre pili çıkarmadan önce ürünle güç bağlantısının kesildiğinden emin olun.

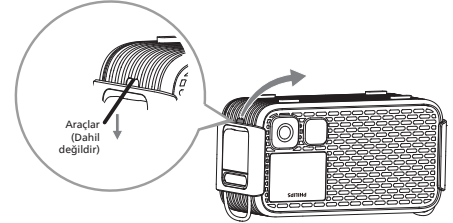

Dahili pil

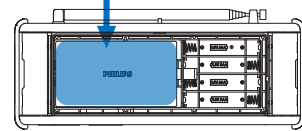

Sadece gösterim amaçlıdır



MMD Hong Kong Holding Limited. Tüm hakları saklıdır. Özellikler bildirim yapılmaksızın değiştirilebilir. Philips ve Philips Shield Emblem, Koninklijke Philips N.V. şirketinin tescilli ticari markalarıdır ve lisans altında kullanılmaktadır. Bu ürün, MMD Hong Kong Holding Limited Şirketi veya bağlı şirketlerinden biri tarafından üretilmiştir ve sorumluluğu altında satılmaktadır, MMD Hong Kong Holding Limited Şirketi, bu ürünle ilgili olarak garanti veren taraftır.

