

PHILIPS

Nødradio
TAR3500



Brugervejledning

Registrer dit produkt, og få støtte på:

www.philips.com/support

Indholdet

1	Vigtigt	2	7	Lyt til AM-radio	6
	Sikkerhed	2		Indstil AM-radiostationer	6
2	Din nødradio	2		Automatisk lagring af AM-radiostationer	6
	Indledning	2		Manuel lagring af AM-radiostationer	6
	Hvad er der i æsken	2		Vælg en forindstillet radiostation	6
	Oversigt over nødradioen	3			
3	Kom i gang	4	8	Lyt til WB-radio (kun Nordamerika)	7
	Oplad det indbyggede batteri	4		Indstil WB-radiostationer	7
	Installer batterier	4			
	Tænd/sluk eller skift til standby	5	9	Øvrige funktioner	7
	Justering af lydstyrke	5		Lommelygte	7
	Juster displayets lysstyrke	5		SOS	7
				Læselampe	7
4	Indstilling af ur	5		USB-A port til opladning af eksterne enheder	7
	Indstilling af uret	5		Hovedtelefonudgang	7
				Fabriksreset	7
5	Alarmindstilling	5	10	Produktspecifikationer	7
	Indstil alarmtid	5			
	Aktivering/deaktivering af alarmen	5	11	Fejlfinding	8
	Snooze alarmen	5			
	Stop alarmlyden	5	12	Varsel	8
6	Lyt til FM-radio	6			
	Indstil FM-radiostationer	6			
	Automatisk lagring af FM-radiostationer	6			
	Manuel lagring af FM-radiostationer	6			
	Vælg en forindstillet radiostation	6			

1 Vigtigt

Sikkerhed

- Læs disse instruktioner.
- Vær opmærksom på alle advarsler.
- Følg alle instruktioner.
- Ventilationsåbningerne må ikke blokeres.
- Må ikke installeres i nærheden af varmekilder såsom radiatorer, varmeapparater, ovne eller andre apparater (herunder forstærkere), der producerer varme.
- Hold dette produkt væk fra direkte sollys, åben ild eller varme.
- Produktet må ikke udsættes for dryp eller sprøjt.
- Placer dette produkt på en flad, hård og stabil overflade.
- Placer ingen farlige genstande på produktet (f.eks. genstande fyldt med væske, tændte stearinlys).
- Placer aldrig dette produkt på andet elektrisk udstyr.
- Brug kun ekstraudstyr/tilbehør, som er specificeret af producenten.
- Fjern aldrig kabinettet på dette produkt, henvis al service til kvalificeret servicepersonale. Service er påkrævet, hvis produktet er beskadiget på nogen måde, såsom hvis netledning eller stik er beskadiget, væske er spildt, eller genstande er faldet ind i apparatet, apparatet er udsat for regn eller fugt, ikke fungerer normalt, eller er blevet tabt.
- Et batteri (batteripakke eller installeret batteri) må ikke udsættes for overdreven varme såsom sollys, ild eller lignende.
- Eksplosionsfare, hvis batterierne udskiftes forkert. Udskiftning må kun ske med batteri af samme eller lignende type.
- Batterier i ekstreme høje eller lave temperaturer under brug, opbevaring eller transport samt lavt lufttryk i højder kan udgøre en sikkerhedsrisiko.
- Eksplosionsrisiko, hvis et batteri erstattes med en forkert type.
- Erstat ikke et batteri med en forkert type, som kan omgå en sikkerhedsfunktion (for eksempel visse typer lithiumbatterier).
- Installer alle batterier korrekt.
- At efterlade et batteri i omgivelser med ekstremt høj temperatur eller ekstremt lavt lufttryk kan føre til eksplosion eller lækage af brændbar væske eller gas.
- Batterier indeholder kemiske stoffer. De bør bortskaffes korrekt.
- Hvis du tror, at et batteri kan være blevet indtaget eller placeret i en del af kroppen, skal du søge lægehjælp omgående.
- Når du udskifter batterier, skal du altid holde alle nye og brugte batterier uden for børns rækkevidde. Sørg for, at batterirummet er helt sikkert, når du har udskiftet batteriet.
- Hvis batterirummet ikke kan lukkes helt, skal du stoppe brugen af produktet. Opbevares uden for børns rækkevidde, og kontakt producenten.
- Produktet må ikke udsættes for dryp eller sprøjt.
- Placer ingen farlige genstande på produktet (f.eks. genstande fyldt med væske, tændte stearinlys).
- Brug venligst produktet sikkert i et miljø med temperatur mellem 0 °C og 40 °C.
- For at undgå brandrisiko forsynes produktet kun af en ekstern strømkilde, hvis output overholder PS1 (med en udgangskapacitet på mindre end 15 W).
- Den effekt, som opladeren leverer, skal være mellem minimum 5 watt krævet af nødradioens udstyr og maksimum 15 watt for at opnå maksimal opladningshastighed.

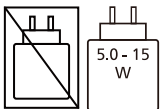

- Vær opmærksom på, at din enhed indeholder indbyggede lithiumbatterier. Opladningskapaciteten af lithiumbatterier vil falde over tid på grund af deres selvafladningsegenskaber. For at sikre levetiden af din enheds batteri anbefaler vi at oplade det indbyggede lithiumbatteri til omkring 50 % hver 6. måned, når enheden ikke er i brug.

2 Din nødradio

Tillykke med dit køb, og velkommen til Philips! For at kunne bruge den hjælp Philips tilbyder, bør du registrere dit produkt på www.philips.com/support.

Indledning

Med denne nødradio kan du:

- Lytte til FM/AM/WB (kun Nordamerika) radio
- Indstille et alarmur
- Oplade din mobilenhed via USB
- Brug den indbyggede lommelygte
- Brug læselampen
- Søge hjælp i nødsituationer

Hvad er der i æsken

Kontroller og identificer indholdet af pakken:

- Hovedenhed
- TYPE-C opladningskabel
- Håndrem
- Hurtig start-guide
- Sikkerhedsoversigt
- Garantikort

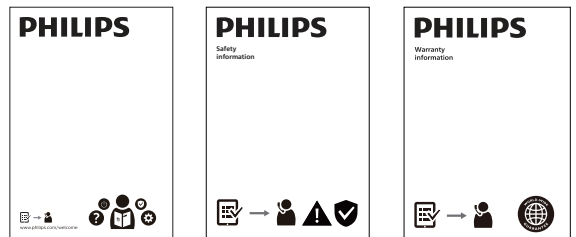
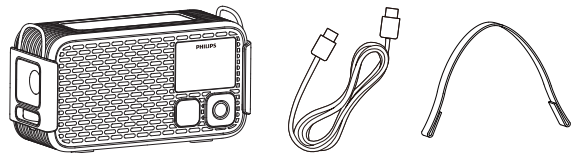

Bemærk

- Billeder, illustrationer og tegninger i denne brugervejledning er kun til reference. Det faktiske produkt kan variere i udseende.

Øversigt over nødradioen

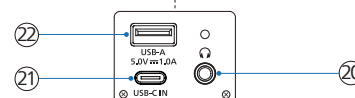
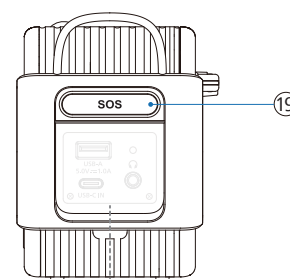
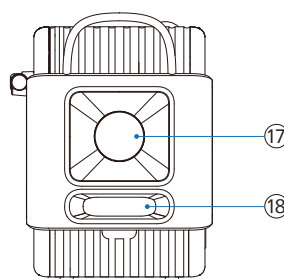
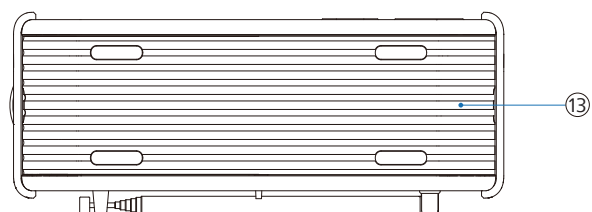
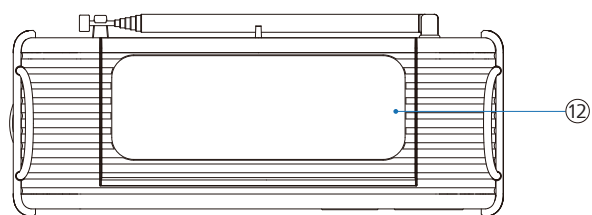
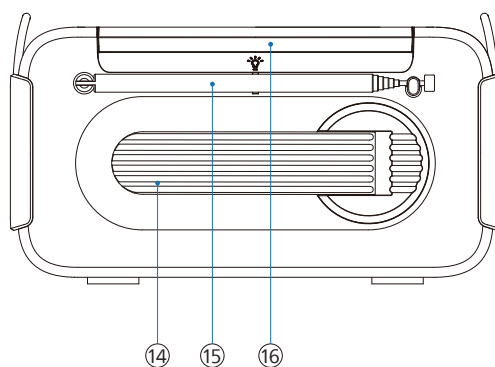
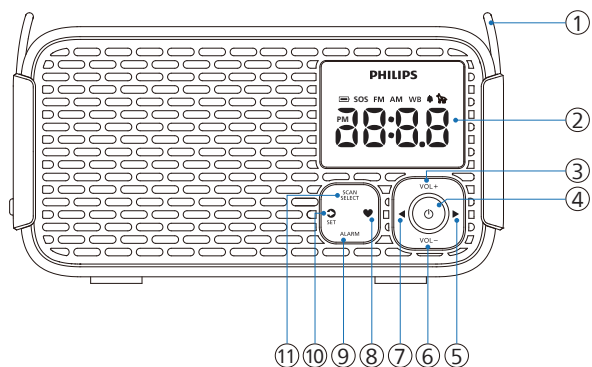

- ① **Remspænde**
 - Indsæt den medfølgende rem for nem transport
- ② **Skærmpanel**
 - Vis nuværende status
- ③ **VOL+**
 - Øg lydstyrken
- ④ **⏻**
 - Tænd/sluk, gå i standby-tilstand eller stop alarmer
- ⑤ **▶**
 - Kort tryk: Øg frekvensen (MHz)
 - Langt tryk: Autoscan opad for at søge efter en station
- ⑥ **VOL-**
 - Reducér lydstyrken
 - Juster displayets lysstyrke i standby-tilstand
- ⑦ **◀**
 - Kort tryk: Sænk frekvensen (MHz)
 - Langt tryk: Autoscan nedad for at søge efter en station
- ⑧ **♥**
 - Kort tryk: Vælg en forudindstillet station
 - Langt tryk: Gem den aktuelle station som en forudindstilling
- ⑨ **ALARM**
 - Kort tryk: Tænd eller sluk alarmer, eller stop alarmer
 - Langt tryk: Indtast alarminstillinger
- ⑩ **↻/SET**
 - Kort tryk: Skift mellem FM/AM/WB (kun Nordamerika) kilde
 - Kort tryk: Snooze alarmer i 10 min
 - Langt tryk: Gå ind i urindstillingsmodus

- ⑪ **SCAN/SELECT**
 - Scanner og gemmer radiostationer automatisk
 - Bekræft valg
- ⑫ **Solpanel**
- ⑬ **Batteridæksel**
- ⑭ **Håndsving**
 - Vind for at oplade det indbyggede Li-ion batteri
- ⑮ **Teleskopantenne**
 - Forbedr FM/AM/WB (kun Nordamerika) radiomodtagelse
- ⑯ **☀**
 - Læselampe
- ⑰ **Lommelygte**
- ⑱ **Lommelygteknop**
 - Tænd/sluk lommelygten og juster dens lysstyrke
- ⑲ **SOS**
 - Aktiver eller deaktiver SOS- og hundefløjtemodus
- ⑳ **🎧**
 - Hovedtelefonstik
- ㉑ **🔌**
 - Brug et USB-C kabel til at oplade nødradioen
- ㉒ **🔌**
 - Brug et USB kabel til at oplade en ekstern enhed

3 Kom i gang

Følg altid anvisningerne i dette afsnit i den angivne rækkefølge.

Oplad det indbyggede batteri



Nødradioen drives af et indbygget genopladeligt batteri.

Bemærk

- Et rødt batteriikon  vises, når batteriniveauet er lavt. Oplad venligst det indbyggede batteri så hurtigt som muligt.

USB-C opladning

Brug det medfølgende USB Type-C opladningskabel og tilslut det til en 5 V = 2 A strømforsyning (ikke inkluderet). Tilslut derefter kablet til nødradioen for at starte opladning.

- ↳ Når nødradioen oplades, vises opladningsikonet .
- ↳ Når nødradioen er fuldt opladet, slukkes opladningsikonet .

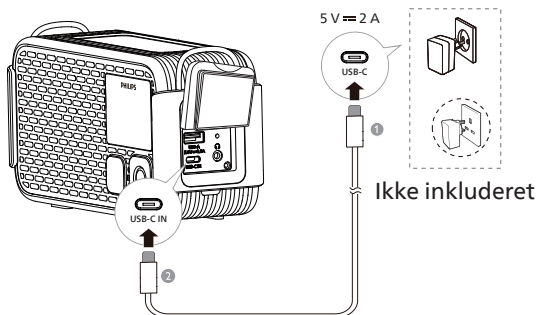

Bemærk

- Det tager cirka 3,5 timer at oplade fuldt ud.
- Når det er fuldt opladet, kan det afspille kontinuerligt i 60 timer (volumen indstillet til 5).

Solopladning

Placer produktet i direkte sollys for at starte solopladning. Ikonet for solopladning  vises.

I standby-tilstand:

- ↳ Displayet slukkes efter 10 sekunder, bortset fra solcelleopladningsikonet , som forbliver synligt.

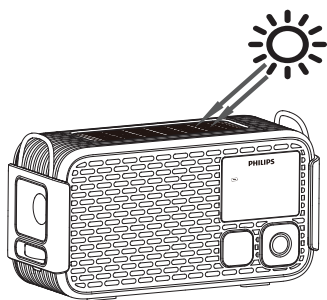

Advarsel

- Dæk ikke solpanelet under opladning.

Håndsvingopladning

Du kan oplade det indbyggede genopladelige batteri ved at dreje håndsvinggeneratoren, ikonet  vises.

Hvis i standby-tilstand:

- ↳ Displayet slukkes efter 10 sekunder, bortset fra ikonet .



Bemærk

- Brug kun solcelleopladning og håndsvingopladning i nødstilfælde.

Installer batterier

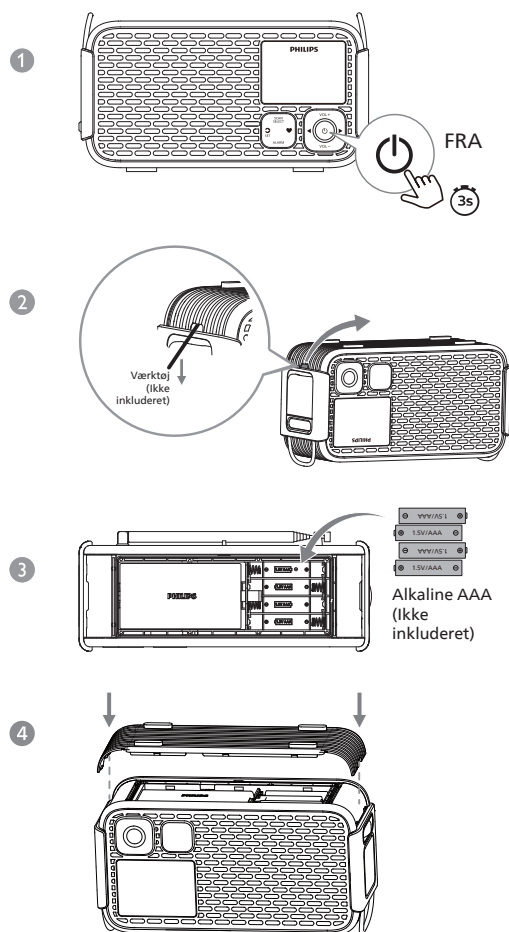

Forsigtig

- Risiko for eksplosion! Hold batterierne væk fra varme, sollys eller ild. Kassér aldrig batterier i ild.
- Batterier indeholder kemiske stoffer, og de skal derfor bortskaffes korrekt.
- For at forbedre brugseffekten anbefales det at bruge alkaline AAA-batterier.
- Bland ikke batterityper: f.eks. alkaline med carbonzink. Brug kun batterier af samme type til apparatet.



- 1 Hold  nede i 3 sekunder for at slukke for nødradioen.
- 2 Åbn batteridækslet på bunden af nødradioen med værktøj (ikke inkluderet), f.eks. en skruetrækker.
- 3 Indsæt 4 alkaline AAA-batterier med korrekt polaritet (+/-) som angivet.
- 4 Luk batteridækslet og tryk på kanterne af dækslet for at sikre, at det sidder ordentligt fast.

Tænd/sluk eller skift til standby

- Tryk på  for at tænde nødradioen.
↳ Nødradioen skifter til den sidst valgte kilde.
- Tryk på  for at skifte nødradioen til standby-tilstand.
↳ Tiden (hvis uret er indstillet) vises i 10 sekunder, hvorefter displayet slukkes, hvis enheden ikke oplades via USB C.
↳ Tryk på en hvilken som helst tast undtagen  for at aktivere displayet i 10 sekunder, når displayet er slukket.

Bemærk

- I enhver tilstand, hold  nede i 3 sekunder for direkte at slukke for nødradioen. Displayskærmen slukkes.

Justering af lydstyrke

Under afspilning, tryk på **VOL +/VOL -** for at justere volumen (volumeniveau: V00-V16).

Juster displayets lysstyrke

I standby-tilstand, tryk på **VOL -** for at vælge forskellige lysstyrkeniveauer eller slukke displayet.





- Høj
- Mellem
- Lav
- Fra

Bemærk

- Hvis du vælger fra-tilstand (display slukket), tændes displayet på medium lysstyrke, når en tast trykkes, og slukkes automatisk igen efter 10 sekunder.

4 Indstilling af ur

Indstilling af uret

- I tændt eller standby-tilstand, hold **SET** nede i 3 sekunder for at aktivere urindstillingsmodus, "24H" blinker.
- Tryk på / for at vælge <12H> eller <24H> tidsformat, og tryk derefter på **SET** for at bekræfte. Tiden vil blinke.
- Tryk på  for at indstille time og på  for at indstille minut. Tryk derefter på **SET** for at bekræfte.
↳ Klokkelættet er indstillet.

Bemærk









- Hvis ingen tast trykkes inden for 10 sekunder, afslutter nødradioen urindstillingsmodus uden at gemme.

5 Alarmindstilling

Indstil alarmtid

Bemærk

- Sørg for, at uret er indstillet korrekt.

- Hold **ALARM** nede i 3 sekunder for at aktivere alarmopsætningsmodus. Ikonet  og alarmtid vil blinke.
- Tryk på  for at indstille time og  for at indstille minut, og tryk derefter på **ALARM** for at bekræfte. Ikonet  og "bUZ" (alarmkilde) vil blinke.
- Tryk på / for at vælge alarmkilde: buzzer eller radio (FM), og tryk derefter på **ALARM** for at bekræfte.
 - Hvis radio (FM) er valgt som alarmkilde, vil ikonet  og radioens forudindstillede stationsnummer blinke. Tryk på / for at vælge en forudindstillet radiostation, og tryk derefter på **ALARM** for at bekræfte.
 - Standard alarmkilde er buzzer.

Tip

- Alarmens timeout er 60 minutter uden brugerinteraktion.
- Hvis radioalarm vælges uden en forudindstillet station, lyder buzzeren automatisk.
- Medmindre alarmen deaktiveres, er den som standard indstillet til at ringe hver dag.

Aktivering/deaktivering af alarmen

Tryk på **ALARM** for at aktivere eller deaktivere alarmtimeren.

↳ Når alarmtimeren er aktiveret, vises alarmikonet .

↳ Når alarmtimeren er deaktiveret, forsvinder alarmikonet .

Snooze alarmen

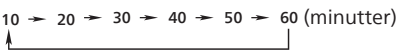
- Når alarmen lyder, tryk på **SET**.
↳ Alarmen vil blive udsat og ringer igen efter 10 minutter (standardindstilling). Ikonet for udsættelse  vil blinke.
 - Under alarmens udsættelsestid, tryk på **SET** for at vælge en anden udsættelsesvarighed (i minutter) for at alarmen ringer igen.

10 → 20 → 30 → 40 → 50 → 60 (minutter)
- Under alarmens udsættelsesperiode, tryk på  eller **ALARM** for at annullere udsættelsen.
↳ Alarmen stopper.

Stop alarmlyden

Når alarmen lyder, tryk på  eller **ALARM**.



↳ Alarmen stopper, men alarmindstillingen forbliver aktiv.

6 Lyt til FM-radio

Bemærk

- Hold nødradioen væk fra andre elektroniske enheder for at undgå radiostøj.
- For bedre modtagelse, træk teleskopantennen helt ud og juster dens position.

Indstil FM-radiostationer

- 1 Tryk på  for at tænde nødradioen.
- 2 Tryk på  for at vælge FM-tilstand.
- 3 Tryk på og hold  i 3 sekunder.
↳ Nødradioen tuner automatisk til en station med stærk modtagelse.
- 4 Gentag trin 3 for at tune til yderligere radiostationer.

For at tune ind på en station manuelt:
Tryk på  for at vælge en frekvens.

Bemærk

- Tuningsintervallet for nødradioen er 50 kHz. Hver gang du trykker på  , vil den viste frekvens på displayet stige eller falde med 50 kHz.



Automatisk lagring af FM-radiostationer

I FM-tilstand, tryk og hold **SCAN** i 3 sekunder.
↳ Radioen gemmer automatisk alle tilgængelige FM-stationer og udsender den første station.

Bemærk

- Du kan maksimalt gemme 20 FM-radiostationer.

Manuel lagring af FM-radiostationer

- 1 I FM-tilstand, tune til en FM-station.
- 2 Tryk og hold  nede i 3 sekunder for at aktivere programmeringstilstand.
↳ Forvalgsnummeret begynder at blinke.
- 3 Tryk på  for at vælge et nummer.
- 4 Tryk på **SELECT** for at bekræfte.
- 5 Gentag trin 2 til 4 for at gemme yderligere radiostationer.

Tip

- For at fjerne en forudindstillet station, gem en anden station på samme forudindstillede plads.

Vælg en forindstillet radiostation

Metode 1

I FM-tilstand, tryk på  for at vælge et forudindstillet nummer.

Metode 2



- 1 I FM-tilstand, tryk på .
- 2 Tryk på  for at vælge en forudindstillet radiostation.

7 Lyt til AM-radio

Bemærk

- Hold nødradioen væk fra andre elektroniske enheder for at undgå radiostøj.
- For bedre modtagelse, træk teleskopantennen helt ud og juster dens position.

Indstil AM-radiostationer

- 1 Tryk på  for at tænde nødradioen.
- 2 Tryk på  for at vælge AM-tilstand.
- 3 Tryk på og hold  i 3 sekunder.
↳ Nødradioen tuner til en station med stærk modtagelse automatisk.
- 4 Gentag trin 3 for at tune ind på flere radiostationer.

For at tune ind på en station manuelt:
Tryk på  for at vælge en frekvens.

Bemærk

- Tuningsnettet for nødradioen er 10 kHz. Nødradioens frekvens på displaypanelet vil stige/falde med 10 kHz ved at trykke på .



Automatisk lagring af AM-radiostationer

I AM-tilstand, tryk og hold **SCAN** i 3 sekunder.
↳ Nødradioen gemmer automatisk alle tilgængelige AM-stationer og udsender den første station.

Bemærk

- Du kan maksimalt gemme 20 AM-radiostationer.



Manuel lagring af AM-radiostationer

- 1 I AM-tilstand, tune til en AM-station.
- 2 Tryk og hold  nede i 3 sekunder for at aktivere programmeringstilstand.
↳ Forvalgsnummeret begynder at blinke.
- 3 Tryk på  for at vælge et nummer.
- 4 Tryk på **SELECT** for at bekræfte.
- 5 Gentag trin 2 til 4 for at gemme yderligere AM-stationer.

Tip

- Den forudindstillede station bekræftes automatisk efter 3 sekunder.

Vælg en forindstillet radiostation

I AM-tilstand, tryk på  for at vælge et forudindstillet nummer. Tryk igen for at gå til næste forudindstillede station, eller brug  til at vælge.

8 Lyt til WB-radio (kun Nordamerika)

Bemærk

- Hold nødradioen væk fra andre elektroniske enheder for at undgå radiostøj.
- For bedre modtagelse, træk teleskopantennen helt ud og juster dens position.
- Nordamerikanske lande inkluderer: USA, Canada og Mexico.

Indstil WB-radiostationer

- 1 Tryk på for at tænde nødradioen.
- 2 Tryk på for at vælge WB-tilstand.
- 3 Tryk på for at vælge en radiostation.
↳ Den aktuelle radiostation afspilles.

9 Øvrige funktioner

Lommelygte

Drej lommelygteknappen på siden for at tænde eller slukke lommelygten og justere dens lysstyrke.

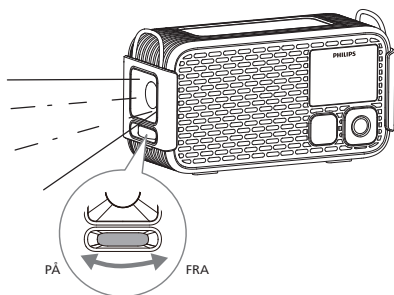

SOS

Når enheden er fanget, kan den udsende positionssignaler med minimal fysisk indsats, så redningshunde kan lokalisere personer.

Styrk **SOS** på siden af nødradioen for at aktivere eller deaktivere SOS- og hundefløjtemodus.

Når aktiveret:

- ↳ Der udsendes en sirenellyd.
- ↳ Lommelygten tænder og blinker.
- ↳ "SOS"-indikatoren lyser rødt, og ikonet vises på displayet.

Læselampe

Åbn eller luk topdækslet på nødradioen for at tænde eller slukke læselampen.

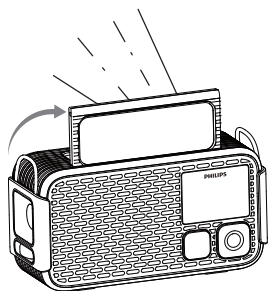

USB-A port til opladning af eksterne enheder

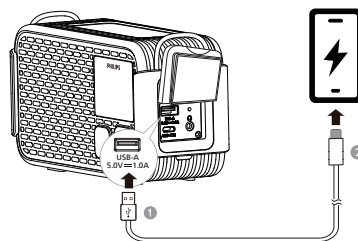

Du kan bruge denne nødradio til at oplade din mobiltelefon eller andre små enheder i nødstilfælde.

Tilslut standardenden af et USB-kabel (ikke inkluderet) til USB-A-porten på siden af nødradioen, og tilslut derefter den anden ende til opladningsporten på din enhed.

Hovedtelefonudgang

- 1 Tilkobl et par hovedtelefoner/øretelefoner til hovedtelefonstikket på siden af dit radioapparat.
- 2 Tryk på **VOL +/VOL -** for at justere lydstyrken.

Fabriksreset

- 1 I standby-tilstand, tryk på **VOL -** for at indstille displayets lysstyrke til "Lav".
- 2 Tryk på og hold i 3 sekunder.
↳ Firmwareversionen vises.
- 3 Tryk på , og alle tegn og ikoner på displayet vil lyse op.
- 4 Tryk på igen for at gendanne alle radioindstillinger til fabriksindstillingerne.
↳ [---] vises på skærmen.

10 Produktspecifikationer

Bemærk

- Produktoplysningerne kan ændres uden forudgående varsel.

Forstærker

Nominel udgangseffekt 3 W RMS (THD 10 %)

Tuner

Frekvensområde (FM) 87,5-108 MHz

Tuningnet 50 kHz

Frekvensområde (AM) 520-1710 kHz

Tuningnet 10 kHz

Følsomhed
- Mono, 26 dB S/N-forhold < 22 dBf

Samlet harmonisk forvrængning < 10 %

Signal til støj-forhold > 50 dBA

Generelle oplysninger

USB-C indgangsport 5 V \equiv 2 A

USB-A udgangsport 5,0 V \equiv 1,0 A

Lithiumbatteri 3,65 V/5200 mAh

Mål (B x H x D) 186 x 103 x 77 mm

Vægt (hovedenhed) 670 g

11 Fejlfinding



Advarsel

- Fjern aldrig enhedens kabinet.

For at opretholde garantien, forsøg aldrig at reparere enheden selv. Hvis du oplever problemer under brugen af denne enhed, bør du kontrollere følgende punkter, inden du anmoder om reparation. Hvis problemet fortsætter, gå til Philips' hjemmeside www.philips.com/support. Når du kontakter Philips, skal du sørge for, at enheden er i nærheden, og at modelnummeret og serienummeret er tilgængelige.

Ingen strøm

- Sørg for, at nødradioen er fuldt opladet.
- Sørg for, at USB-stikket på nødradioen er korrekt tilsluttet.

Ingen lyd

- Juster volumen på nødradioen.

Ingen reaktion fra nødradioen

- Genstart nødradioen.

Dårligt radiosignal

- Hold nødradioen væk fra andre elektroniske enheder for at undgå radiostøj.
- Stræk fuldt ud og justér positionen af antennen.

Alarmen virker ikke

- Indstil uret/alarmen korrekt.

Ur-/alarmindstilling er slettet

- Nulstil uret/alarmen.

12 Varsel

Overensstemmelse

Eventuelle ændringer eller modifikationer foretaget på denne enhed, som ikke er udtrykkeligt godkendt af MMD Hong Kong Holding Limited, kan ugyldiggøre brugerens tilladelse til at betjene produktet. Hermed erklærer TP Vision Europe B.V., at dette produkt overholder de væsentlige krav og andre relevante bestemmelser i RED-direktiv 2014/53/EU og UK Radio Equipment Regulations SI 2017 No 1206. Du kan finde Overensstemmelseserklæringen på www.philips.com/support.



Dette produkt overholder Det Europæiske Fællesskabs radiointerferenskrav.



Dette produkt er designet og fremstillet med materialer og komponenter af høj kvalitet, som kan genbruges og genanvendes.



Dette symbol betyder, at produktet ikke må bortskaffes som husholdningsaffald, men skal afleveres på et passende indsamlingssted til genbrug. Følg de lokale regler, og bortskaf aldrig produktet og genopladelige batterier sammen med normalt husholdningsaffald. Korrekt bortskaffelse af gamle produkter og genopladelige batterier hjælper med at forebygge negative konsekvenser for miljøet og den menneskelige sundhed.



Dette symbol betyder, at produktet indeholder batterier dækket af europæisk forordning 2023/1542, som ikke kan bortskaffes med almindeligt husholdningsaffald. Informer dig selv om det lokale separate indsamlingssystem for elektriske og elektroniske produkter og batterier. Følg de lokale regler, og bortskaf aldrig produktet og batterierne sammen med almindeligt husholdningsaffald. Korrekt bortskaffelse af gamle produkter og batterier hjælper med at forhindre negative konsekvenser for miljøet og menneskers sundhed.

Fjernelse af de integrerede batterier

Sørg for, at produktet er afbrudt fra strømmen, før de integrerede batterier fjernes.

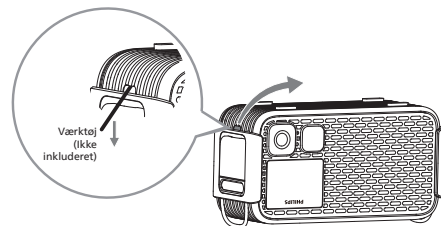

Integreret batteri

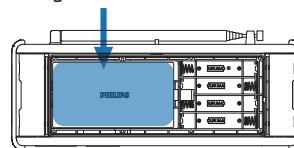

Kun til illustration



MMD Hong Kong Holding Limited. Alle rettigheder forbeholdes. Specifikationerne kan ændres uden varsel.

Philips og Philips Shield Emblem er registrerede varemærker tilhørende Koninklijke Philips N.V. og er brugt under licens. Dette produkt er blevet fremstillet af og solgt under ansvar af MMD Hong Kong Holding Limited eller en af dennes aliasser, og MMD Hong Kong Holding Limited er garant i forhold til dette produkt.

