

PHILIPS

Hitni radio TAR3500



Uputstvo za korišćenje

Registrujte svoj proizvod i koristite podršku na:

www.philips.com/support

Sadržaji

1	Važno	2	7	Slušanje AM radija	6
	Bezbednost	2		Traženje AM radio stanice	6
2	Vaš hitni radio	2		Automatsko pamćenje AM radio stanica	6
	Uvod	2		Ručno pamćenje AM radio stanica	6
	Šta je u paketu	2		Odaberite zapamćenu radio stanicu	6
	Pregled hitnog radija	3			
3	Prvi koraci	4	8	Slušajte WB radio (samo Severna Amerika)	7
	Napunite ugrađenu bateriju	4		Traženje WB radio stanice	7
	Instaliranje baterija	4			
	Uključivanje/isključivanje ili prelazak u režim čekanja	5	9	Ostale funkcije	7
	Podешavanje jačine zvuka	5		Baterijska lampa	7
	Podesite osvetljenje displeja	5		SOS	7
				Svetlo za čitanje	7
4	Podешavanje vremena	5		USB-A priključak za punjenje drugih uređaja	7
	Podешavanje sata	5		Izlaz za slušalice	7
				Fabričko resetovanje	7
5	Podешavanje alarma	5	10	Specifikacije proizvoda	7
	Podesite vreme alarma	5			
	Aktivacija/deaktivacija budilnika	5	11	Rešavanje problema	8
	Odgodite alarm	5			
	Zaustavite zvuk alarma	5	12	Napomena	8
6	Slušanje FM radija	6			
	Traženje FM radio stanice	6			
	Automatsko pamćenje FM radio stanica	6			
	Ručno pamćenje FM radio stanica	6			
	Odaberite zapamćenu radio stanicu	6			

1 Važno

Bezbednost

- Pročitajte ova uputstva.
- Pazite na sva upozorenja.
- Pratite sva uputstva.
- Nemojte zatvarati otvore za ventilaciju.
- Nemojte uređaj postavljati blizu izvora toplote kao što su radijatori, grejalice, peći ili drugi aparati (uključujući pojačavače) koji proizvode toplotu.
- Držite ovaj proizvod dalje od direktne sunčeve svetlosti, otvorenog plamena ili toplote.
- Proizvod ne sme biti izložen kapanju ili prskanju.
- Postavite ovaj proizvod na ravnu, čvrstu i stabilnu površinu.
- Ne stavljajte nikakve izvore opasnosti na proizvod (npr. predmete ispunjene tečnošću, upaljene sveće).
- Nikada ne postavljajte ovaj proizvod na drugu električnu opremu.
- Koristite samo priključke/pribor odobrene od strane proizvođača.
- Nikada ne uklanjajte kućište ovog proizvoda, sve servisne radove prepustite kvalifikovanom servisu. Servis je potreban kada je proizvod na bilo koji način oštećen, na primer: kada je kabl ili utikač oštećen, prolivena je tečnost ili su predmeti pali u uređaj, uređaj je bio izložen kiši ili vlazi, ne radi normalno, ili je pao.
- Baterija (paket baterija ili ugrađena baterija) se ne sme izlagati prekomernoj toploti kao npr. sunčevom svetlu, vatri i sl.
- U slučaju nestručne zamene baterije postoji opasnost od eksplozije. Zamenite je samo istim ili ekvivalentnim tipom baterije.
- Baterija kod ekstremno visokih ili niskih temperatura tokom upotrebe, skladištenja ili transporta i niskog pritiska vazduha na velikoj visini može predstavljati opasnosti po sigurnost.
- Postoji opasnost od eksplozije ako se baterija zameni pogrešnom vrstom.
- Nemojte vršiti zamenu baterije pogrešnom vrstom koja može onesposobiti zaštitu (na primer, neke vrste litijskih baterija).
- Sve baterije instalirajte ispravno.
- Držanje baterije na ekstremno visokoj temperaturi okoline koja može dovesti do eksplozije ili curenja zapaljive tečnosti ili plina.
- Baterije sadrže hemijske supstance. Treba ih pravilno odložiti.
- Ako sumnjate da je baterija progutana ili da se nalazi u bilo kojem delu tela odmah potražite pomoć lekara.
- Svaki put kada menjate baterije, držite i nove i stare baterije na mestu nedostupnom deci. Proverite da li je odeljak za bateriju potpuno bezbedan nakon zamene baterije.
- Ako se odeljak za baterije ne može potpuno zatvoriti, prekinite korišćenje proizvoda. Držite izvan doseg a dece i kontaktirajte proizvođača.
- Proizvod ne sme biti izložen kapanju ili prskanju.
- Ne stavljajte izvore opasnosti na proizvod (npr. predmete ispunjene tečnošću, upaljene sveće).
- Koristite proizvod bezbedno u okruženju sa temperaturama između 0 °C i 40 °C.
- Da biste izbegli rizik od požara, proizvod se napaja isključivo spoljnim izvorom napajanja čiji izlaz mora biti u skladu sa PS1 (sa izlaznom snagom manjom od 15 W).
- Snaga koju isporučuje punjač mora biti između minimalnih 5 W potrebnih za opremu hitnog radija i maksimalnih 15 W kako bi se postigla maksimalna brzina punjenja.

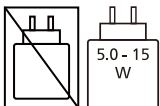

- Imajte na umu da vaš uređaj ima ugrađene litijumske baterije. Kapacitet punjenja litijumskih baterija se vremenom smanjuje zbog samopražnjenja. Kako biste osigurali dugovečnost baterije vašeg uređaja, **preporučujemo punjenje ugrađene litijumske baterije na oko 50% svakih 6 meseci kada se uređaj ne koristi.**

2 Vaš hitni radio

Čestitamo Vam na kupovini, i dobrodošli u Philips! Za potpuno iskorišćenje podrške koju nudi Philips, registrujte svoj proizvod na www.philips.com/support.

Uvod

Pomoću ovog hitnog radija možete:

- Slušajte FM/AM/WB radio (samo Severna Amerika)
- Podesite alarm
- Puniti svoj mobilni uređaj putem USB-a
- Koristite ugrađenu baterijsku lampu
- Koristite svetlo za čitanje
- Zatražite pomoć u hitnim situacijama

Šta je u paketu

Proverite i prepoznajte sadržaj vašeg paketa:

- Glavna jedinica
- TYPE-C punjački kabl
- Traka za ruku
- Kratko uputstvo
- Sigurnosni list
- Garantni list

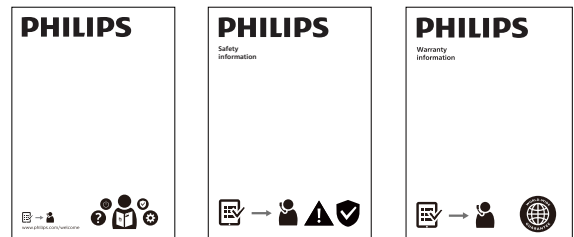
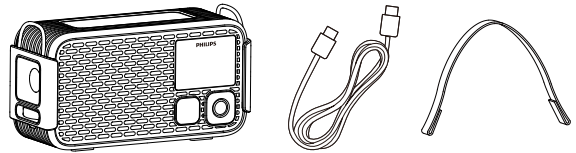

Beleška

- Slike, ilustracije i crteži u ovom uputstvu za upotrebu služe samo kao referenca. Stvarni proizvod može izgledati drugačije.

Pregled hitnog radija

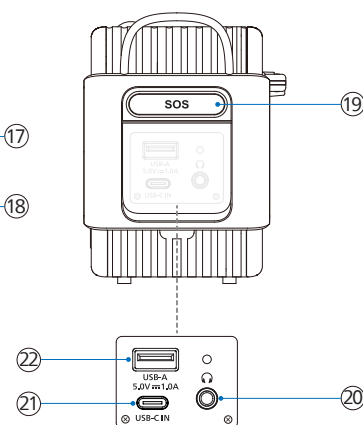
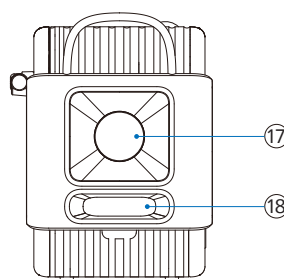
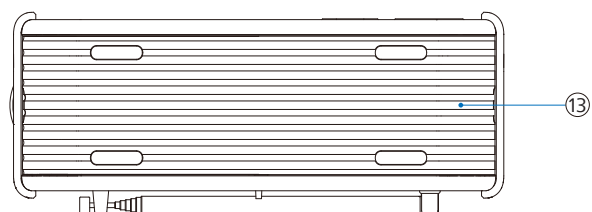
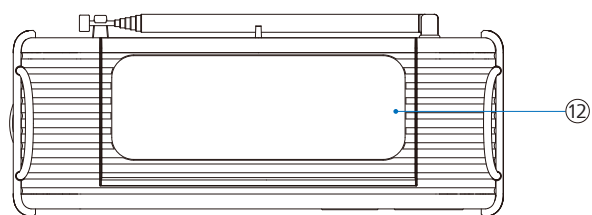
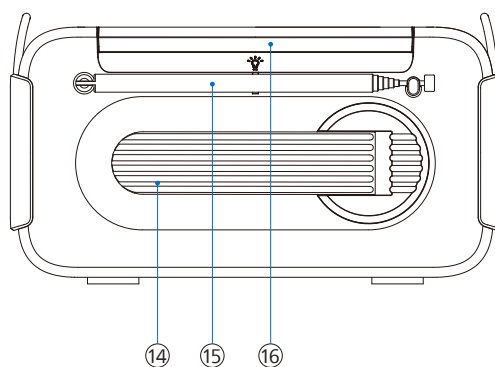
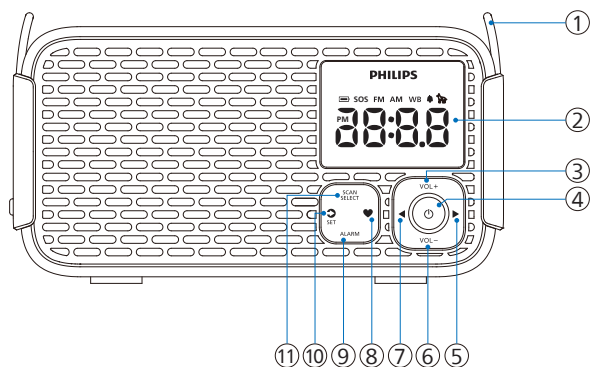

① Kopča traka za ruku

- Ubacite priloženu traku za jednostavno nošenje

② Displej

- Prikaz trenutnog statusa

③ VOL+

- Pojačavanje zvuka

④

- Uključivanje/isključivanje, prelazak u režim čekanja ili zaustavljanje alarma

⑤

- Kratko pritisnite: Povećajte frekvenciju (MHz)
- Dugi pritisak: Automatsko skeniranje naviše za traženje stanice

⑥ VOL-

- Smanjivanje zvuka
- Podesite osvetljenje ekrana u režimu čekanja

⑦

- Kratko pritisnite: Smanjite frekvenciju (MHz)
- Dugi pritisak: Automatsko skeniranje naniže za traženje stanice

⑧

- Kratko pritisnite: Izaberite unapred podešenu stanicu
- Dugi pritisak: Sačuvajte trenutnu stanicu kao unapred podešenu

⑨ ALARM

- Kratko pritisnite: Uključite ili isključite alarm, ili ga zaustavite
- Dugi pritisak: Uđite u podešavanja alarma

⑩

- Kratko pritisnite: Prebacite izvor na FM/AM/WB (samo Severna Amerika)
- Kratko pritisnite: Odložite alarm na 10 minuta
- Dugi pritisak: Uđite u režim podešavanja vremena

⑪ SCAN/SELECT

- Automatsko skeniranje i pamćenje radio stanica
- Potvrdite izbor

⑫ Solarni panel

⑬ Poklopac odeljka za baterije

⑭ Ručna poluga

- Namotajte za punjenje ugrađene Li-ion battery

⑮ Teleskopska antena

- Poboljšajte prijem FM/AM/WB radija (samo Severna Amerika)

⑯

- Svetlo za čitanje

⑰ Baterijska lampa

⑱ Taster za baterijsku lampu

- Uključite/isključite baterijsku lampu i podesite osvetljenje

⑲ SOS

- Omogućite ili onemogućite SOS i mod zvižduka za pse

⑳

- Utičnica za slušalice

㉑

- Koristite USB-C kabl za punjenje hitnog radija

㉒

- Koristite USB kabl za punjenje spoljnog uređaja

3 Prvi koraci

Uvek pratite redosledom uputstva u ovom poglavlju.

Napunite ugrađenu bateriju



Hitni radio se napaja ugrađenom punjivom baterijom.

Beleška

- Pojavljuje se crvena ikona baterije  kada je nivo baterije nizak. Molimo da što pre napunite ugrađenu bateriju.

USB-C punjenje

Koristite priloženi USB Type-C punjački kabl i povežite ga sa 5 V = 2 A adapterom za napajanje (nije uključen). Zatim povežite kabl sa hitnim radijom da započnete punjenje.

- ↳ Kada se hitni radio puni, pojavice se ikona punjenja .
- ↳ Kada je hitni radio potpuno napunjen, ikona punjenja  će se ugasiti.

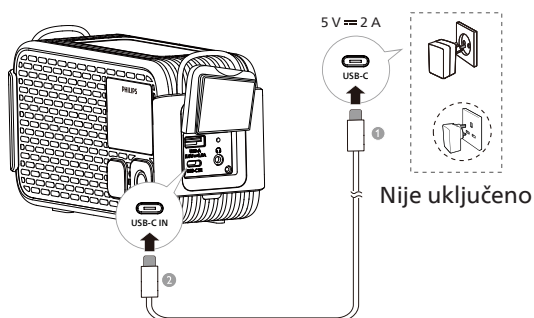

Beleška

- Potpuno punjenje traje oko 3,5 sata.
- Kada je potpuno napunjen, može kontinuirano raditi 60 sati (jačina zvuka podešena na 5).

Solarno punjenje

Postavite proizvod na direktnu sunčevu svetlost da biste započeli solarno punjenje. Pojaviće se ikona solarnog punjenja .

U režimu čekanja:

- ↳ Ekran će se ugasiti nakon 10 sekundi, osim ikone solarnog punjenja  koja će ostati vidljiva.

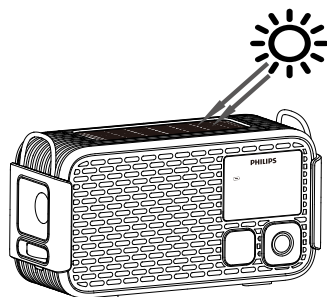

Upozorenje

- Ne pokrivajte solarni panel tokom punjenja.

Punjenje ručnom polugom

Možete puniti ugrađenu punjivu bateriju rotiranjem ručne poluge generatora, prikazana je ikona .

Ako ste u režimu čekanja:

- ↳ Ekran će se ugasiti nakon 10 sekundi osim ikone .

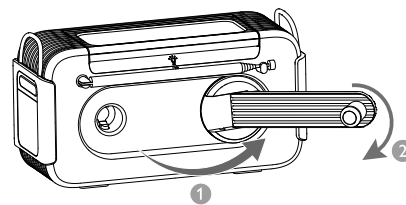

Beleška

- Solarno punjenje i punjenje ručnom polugom koristite samo u hitnim situacijama.

Instaliranje baterija

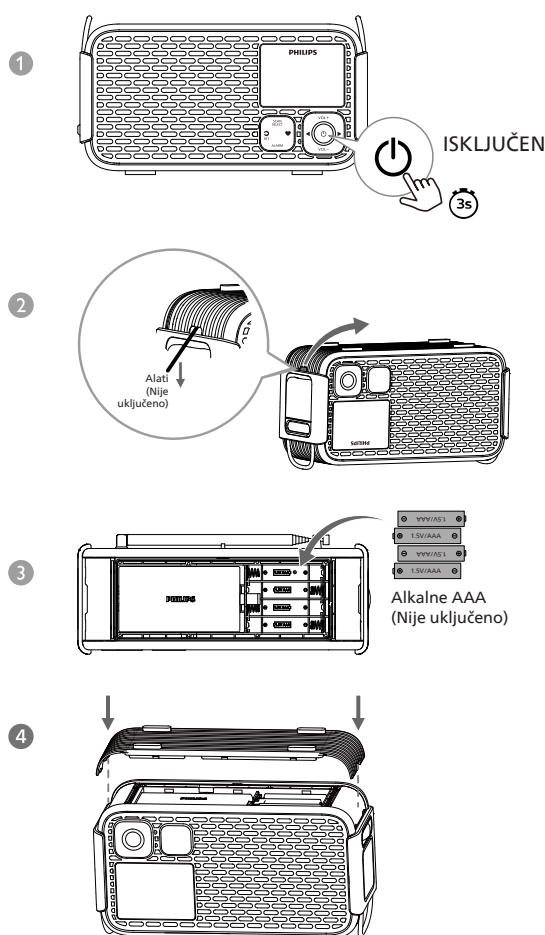

! Opaz

- Rizik od eksplozije! Ne izlažite baterije toploti, sunčevoj svetlosti ili vatri. Nikada ne bacajte baterije u vatru.
- Baterije sadrže hemijske supstance, pa ih morate pravilno odlagati.
- Za poboljšanje performansi, preporučuje se korišćenje alkalnih AAA baterija.
- Nemojte mešati tipove baterija: npr. alkalne i cink-ugljenične baterije. Za uređaj koristite samo baterije istog tipa.



- 1 Pritisnite i držite  3 sekunde da isključite hitni radio.
- 2 Otvorite poklopac baterije na donjoj strani hitnog radija pomoću alata (nije uključen), na primer odvijača itd.
- 3 Umetnite 4 alkalne AAA baterije sa pravilnom polarnošću (+/-) kao što je naznačeno.
- 4 Zatvorite poklopac baterije i pritisnite ivice poklopca da se čvrsto učvrsti.

Uključivanje/isključivanje ili prelazak u režim čekanja

- Pritisnite  da uključite hitni radio.
↳ Hitni radio se prebacuje na poslednji izabrani izvor.
- Pritisnite  da prebacite hitni radio u režim čekanja.
↳ Vreme (ako je sat podešen) će biti prikazano 10 sekundi, zatim će ekran biti isključen ako uređaj nije u USB-C punjenju.
↳ Pritisnite bilo koji taster osim  da aktivirate ekran na 10 sekundi kada je svetlo ekrana isključeno.

Beleška

- U bilo kom režimu, pritisnite i držite  3 sekunde da direktno isključite hitni radio. Ekran će se isključiti.

Podešavanje jačine zvuka

Dok slušate, pritisnite **VOL +/VOL -** za podešavanje jačine zvuka (nivo zvuka: V00-V16).

Podesite osvetljenje displeja

U režimu čekanja, pritisnite **VOL -** za izbor različitog nivoa osvetljenja ili isključivanje ekrana.





- Visoko
- Srednjim
- Nisko
- Isključen

Beleška

- Ako izaberete Isključivanja režim (ekran isključen), ekran će se upaliti srednjim osvetljenjem kada se pritisne bilo koji taster, a zatim se automatski ponovo ugasi nakon 10 sekundi.

4 Podešavanje vremena

Podešavanje sata

- 1 U režimu uključenog ili čekanja, pritisnite i držite **SET** 3 sekunde da aktivirate režim podešavanja vremena, „24H“ će treptati.
- 2 Pritisnite /  da izaberete format <12H> ili <24H>, zatim pritisnite **SET** da potvrdite. Vreme će treptati.
- 3 Pritisnite  da podesite sate i pritisnite  da podesite minute. Zatim pritisnite **SET** da potvrdite.
↳ Vreme je podešeno.

Beleška









- Ako se nijedan taster ne pritisne u roku od 10 sekundi, hitni radio će izaći iz režima podešavanja vremena bez čuvanja.

5 Podešavanje alarma

Podesite vreme alarma

Beleška

- Proverite da li je sat ispravno podešen.



- 1 Pritisnite i držite **ALARM** 3 sekunde da aktivirate režim podešavanja alarma. Ikona  i vreme alarma će treptati.
- 2 Pritisnite  za podešavanje sata i  za podešavanje minuta, a zatim pritisnite **ALARM** da potvrdite. Ikona  i „bUZ“ (izvor alarma) će treptati.
- 3 Pritisnite /  da izaberete izvor alarma: zvučnik ili radio (FM), zatim pritisnite **ALARM** da potvrdite.
 - Ako je radio (FM) izabran kao izvor alarma, ikona  i broj unapred podešene radio stanice će treptati. Pritisnite /  da izaberete unapred podešenu radio stanicu, zatim pritisnite **ALARM** da potvrdite.
 - Podrazumevani izvor alarma je zvučnik.

Savet

- Vreme trajanja alarma je 60 minuta kada nema interakcije korisnika.
- Ako je radio alarm izabran bez unapred podešene stanice, zvučnik se automatski oglašava.
- Osim ako alarm nije deaktiviran, podrazumevano je podešen da zvoni svakog dana.

Aktivacija/deaktivacija budilnika

Pritisnite **ALARM** da aktivirate ili deaktivirate tajmer alarma.

- ↳ Kada je tajmer alarma aktiviran, pojavljuje se ikona alarma .
- ↳ Kada je tajmer alarma deaktiviran, ikona alarma  nestaje.

Odgodite alarm

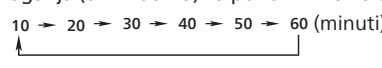
- 1 Kada se alarm oglasi, pritisnite **SET**.
↳ Alarm će se odložiti i ponovo oglasiti nakon 10 minuta (podrazumevano podešavanje). Ikona odlaganja  će treptati.
- Tokom perioda odlaganja alarma, pritisnite **SET** da izaberete drugo trajanje odlaganja (u minutima) za ponovni zvuk alarma.

10 → 20 → 30 → 40 → 50 → 60 (minuti)
- 2 Tokom perioda odlaganja alarma, pritisnite  ili **ALARM** da otkažete odlaganje.
↳ Alarm će prestati.

Zaustavite zvuk alarma

Kada alarm zvoni, pritisnite  ili **ALARM**.





- ↳ Alarm će prestati, ali podešavanje alarma će ostati aktivno.



6 Slušanje FM radija

Beleška



- Držite hitni radio dalje od drugih elektronskih uređaja kako biste izbegli radio smetnje.
- Za bolji prijem, potpuno izvucite i podesite položaj teleskopske antene.

Traženje FM radio stanice

- 1 Pritisnite  da uključite hitni radio.
- 2 Pritisnite  da izaberete FM režim.
- 3 Pritisnite i držite   3 sekunde.
↳ Hitni radio automatski pronalazi stanicu sa jakim prijemom.
- 4 Ponovite Korak 3 da se podesite na dodatne radio stanice.

Ručno pronalaženje stanica:
Pritisnite   da izaberete frekvenciju.

Beleška

- Korak podešavanja frekvencije hitnog radija je 50 kHz. Svaki put kada pritisnete  , frekvencija prikazana na ekranu će se smanjiti ili povećati za 50 kHz.



Automatsko pamćenje FM radio stanica

U FM režimu, pritisnite i držite **SCAN** 3 sekunde.
↳ Radio automatski čuva sve dostupne FM stanice i emituje prvu stanicu.

Beleška

- Aparat može zapamtiti do 20 FM radio stanica.

Ručno pamćenje FM radio stanica

- 1 U FM režimu, podesite se na FM radio stanicu.
- 2 Pritisnite i držite  3 sekunde da biste aktivirali režim programiranja.
↳ Memorisani broj svetluca.
- 3 Pritisnite   da izaberete broj.
- 4 Pritisnite **SELECT** da potvrdite.
- 5 Ponovite Korake 2 do 4 da sačuvate dodatne radio stanice.



Savet

- Da biste uklonili unapred podešenu stanicu, sačuvajte drugu stanicu na istoj unapred podešenoj lokaciji.

Odaberite zapamćenu radio stanicu

Metod 1
U FM režimu, pritisnite  za odabir memorisanog broja.

Metod 2
1 U FM režimu, pritisnite .





- 2 Pritisnite   da izaberete unapred podešenu radio stanicu.



7 Slušanje AM radija

Beleška

- Držite hitni radio dalje od drugih elektronskih uređaja kako biste izbegli radio smetnje.
- Za bolji prijem, potpuno izvucite i podesite položaj teleskopske antene.

Traženje AM radio stanice

- 1 Pritisnite  da uključite hitni radio.
- 2 Pritisnite  da izaberete AM režim.
- 3 Pritisnite i držite   3 sekunde.
↳ Hitni radio se automatski podešava na stanicu sa jakim prijemom.
- 4 Ponovite korak 3 da biste pronašli još radio stanica.

Ručno pronalaženje stanica:
Pritisnite   da izaberete frekvenciju.

Beleška

- Korak podešavanja frekvencije hitnog radija je 10 kHz. Frekvencija hitnog radija na ekranu će se smanjiti/povećati za 10 kHz pritiskom na .



Automatsko pamćenje AM radio stanica

U AM režimu, pritisnite i držite **SCAN** 3 sekunde.
↳ Hitni radio automatski čuva sve dostupne AM stanice i emituje prvu stanicu.

Beleška

- Aparat može zapamtiti do 20 AM radio stanica.



Ručno pamćenje AM radio stanica

- 1 U AM režimu, podesite se na AM radio stanicu.
- 2 Pritisnite i držite  3 sekunde da biste aktivirali režim programiranja.
↳ Memorisani broj svetluca.
- 3 Pritisnite   da izaberete broj.
- 4 Pritisnite **SELECT** da potvrdite.
- 5 Ponovite Korake 2 do 4 da sačuvate dodatne AM stanice.

Savet

- Unapred podešena stanica se automatski potvrđuje nakon 3 sekunde.

Odaberite zapamćenu radio stanicu



U AM režimu, pritisnite  da izaberete unapred podešen broj. Pritisnite ponovo da predete na sledeću unapred podešenu stanicu, ili koristite   za izbor.

8 Slušajte WB radio (samo Severna Amerika)

Beleška

- Držite hitni radio dalje od drugih elektronskih uređaja kako biste izbegli radio smetnje.
- Za bolji prijem, potpuno izvucite i podesite položaj teleskopske antene.
- Severniameričke zemlje uključuju: Sjedinjene Američke Države, Kanadu i Meksiko.

Traženje WB radio stanice

- 1 Pritisnite  da uključite hitni radio.
- 2 Pritisnite  da izaberete WB režim.
- 3 Pritisnite  da izaberete radio stanicu.
↳ Trenutna radio stanica se reprodukuje.

9 Ostale funkcije

Baterijska lampa

Rotirajte taster za baterijsku lampu sa strane da biste uključili/isključili lampu i podesili osvetljenje.

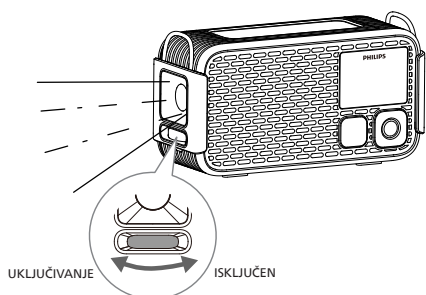

SOS

Kada je uvučen, uređaj može emitovati signale pozicioniranja uz minimalan fizički napor, omogućavajući psima spasilačke službe da lociraju osoblje.
Pritisnite **SOS** sa strane hitnog radija da omogućite ili onemogućite SOS i mod zvižduka za pse.
Kada je omogućeno:
↳ Oglašavaće se sirena.
↳ Baterijska lampa će se uključiti i treptati.
↳ Indikator „SOS“ će svetleti crveno, a ikona  će se pojaviti na ekranu.

Svetlo za čitanje

Otvorite ili zatvorite gornji poklopac hitnog radija da biste uključili ili isključili svetlo za čitanje.

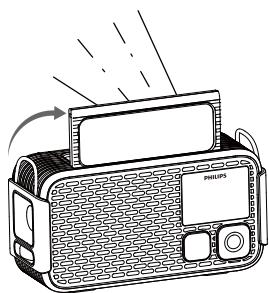

USB-A priključak za punjenje drugih uređaja

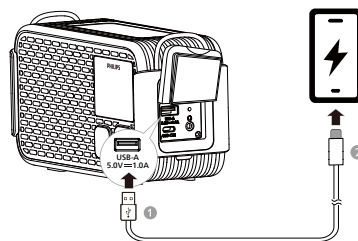



Ovaj hitni radio možete koristiti za punjenje mobilnog telefona ili drugih malih uređaja u hitnim situacijama.
Povežite standardni kraj USB kabla (nije uključen) sa USB-A priključkom sa strane hitnog radija, a drugi kraj povežite sa priključkom za punjenje na svom uređaju.

Izlaz za slušalice

- 1 Povežite par slušalica ili bubica sa priključkom za slušalice  sa strane vašeg radija.
- 2 Pritisnite **VOL +/VOL -** da biste podesili jačinu zvuka.

Fabričko resetovanje

- 1 U režimu čekanja, pritisnite **VOL -** da podesite osvetljenje ekrana na „Nisko“.
- 2 Pritisnite i držite  3 sekunde.
↳ Verzija firmvera će biti prikazana.
- 3 Pritisnite  i svi karakteri i ikone na ekranu će se osvetliti.
- 4 Pritisnite  ponovo da vratite sve postavke radija na fabričke.
↳ Na ekranu će biti prikazano [--:--].

10 Specifikacije proizvoda

Beleška

- Informacije o aparatu se mogu menjati bez prethodnog obaveštenja.

Pojačalo

Nazivna izlazna snaga 3 W RMS (THD 10 %)

Radio

Opseg podešavanja (FM) 87,5 - 108 MHz

Korak podešavanja 50 kHz

Opseg podešavanja (AM) 520 - 1710 kHz

Korak podešavanja 10 kHz

Osetljivost
- Mono, 26 dB odnos signal/šum < 22 dBf

Ukupno harmoničko izobličenje < 10 %

Odnos signala i buke > 50 dBA

Opšte informacije

USB-C ulaz 5 V \equiv 2 A

USB-A izlaz 5,0 V \equiv 1,0 A

Litijumska baterija 3,65 V/5200 mAh

Dimenzije (Š x V x D) 186 x 103 x 77 mm

Težina (glavne jedinice) 670 g

11 Rešavanje problema



Upozorenje

- Nikada ne uklanjajte kućište uređaja.

Da ne biste izgubili garanciju, nikada ne popravljajte uređaj sami. Ako naidete na problem pri korišćenju aparata, proverite sledeće pre nego ga odnesete u servis. Ako problem i dalje postoji, idite na veb stranicu kompanije Philips www.philips.com/support. Kada kontaktirate kompaniju Philips, pobrinite se da vam je uređaj u blizini i da možete pročitati broj modela i serijski broj.

Ne uključuje se

- Proverite da li je hitni radio potpuno napunjen.
- Uverite se da je USB priključak hitnog radija pravilno povezan.

Nema zvuka

- Podesite jačinu zvuka na hitnom radiju.

Nema odgovora sa hitnog radija

- Restartujte hitni radio.

Slab radio prijem

- Držite hitni radio dalje od drugih elektronskih uređaja kako biste izbegli radio smetnje.
- U potpunosti izvucite i prilagodite poziciju antene.

Alarm ne radi

- Podesite časovnik/alarm ispravno.

Obrisana podešavanja časovnika/alarma

- Resetujte časovnik/alarm.

12 Napomena

Saglasnost

Sve promene ili izmene napravljene na ovom uređaju koje nisu izričito odobrene od strane kompanije MMD Hong Kong Holding Limited mogu uzrokovati ukidanje dozvole korisniku za korišćenje ovog proizvoda. Ovim, TP Vision Europe B.V. izjavljuje da je ovaj proizvod usaglašen sa osnovnim zahtevima i drugim važnim odredbama RED direktive 2014/53/EU i propisa UK o radio opremi SI 2017 br. 1206. Deklaraciju o usaglašenosti možete pronaći na www.philips.com/support.



Ovaj proizvod je usklađen sa zahtevima radio smetnji Evropske zajednice.



Vaš aparat je osmišljen i proizveden od visokokvalitetnih materijala i delova, koji se mogu reciklirati i ponovo koristiti.



Ovaj simbol znači da se proizvod ne sme bacati kao kućni otpad i treba ga odneti u odgovarajuću ustanovu za prikupljanje i reciklažu. Pridržavajte se lokalnih pravila i nikada ne odlažite proizvod i punjive baterije sa običnim kućnim otpadom.

Pravilno odlaganje starih proizvoda i punjivih baterija pomaže u sprečavanju negativnih posledica na životnu sredinu i ljudsko zdravlje.



Ovaj simbol znači da proizvod sadrži baterije obuhvaćene Evropskom direktivom 2023/1542 koje se ne smeju odlagati sa običnim kućnim otpadom. Informišite se o lokalnom sistemu za odvojeno sakupljanje električnih i elektronskih proizvoda i baterija. Sledite lokalnih pravila i nikada ne bacajte proizvod i baterije sa uobičajenim kućnim otpadom. Pravilno odlaganje starih proizvoda i baterija pomaže u sprečavanju negativnih posledica po životnu sredinu i zdravlje ljudi.

Uklanjanje ugrađenih baterija

Uverite se da je proizvod isključen iz napajanja prije uklanjanja ugrađene baterije.

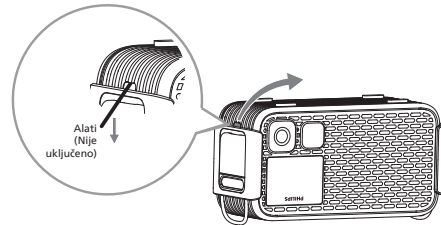

Ugrađena baterija

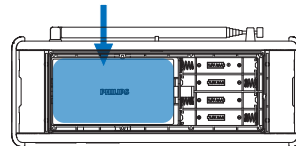

Samo za ilustraciju



MMD Hong Kong Holding Limited. Sva prava zadržana. Specifikacije su podložne promeni bez obaveštenja.

Philips i Philips Shield Emblem su registrovani zaštitni znaci kompanije Koninklijke Philips N.V. i koriste se pod licencom. Ovaj proizvod je izrađen i prodaje se pod odgovornošću kompanije MMD Hong Kong Holding Limited ili jedne od njenih filijala, i kompanija MMD Hong Kong Holding Limited je garant u vezi ovog proizvoda.

