

PHILIPS

Nødradio
TAR3500



Brukerhåndbok

Registrer produktet og få brukerstøtte på:
www.philips.com/support

Innhold

1 Viktig	2	7 Lytt til AM-radio	6
Sikkerhet	2	Still inn AM-radiostasjoner	6
2 Din nødradio	2	Lagre AM-radiostasjoner automatisk	6
Introduksjon	2	Lagre AM-radiostasjoner manuelt	6
Innhold i esken	2	Velg en forhåndsinnstilt radiostasjon	6
Oversikt over nødradioen	3	8 Lytt til WB-radio (kun Nord-Amerika)	7
3 Kom i gang	4	Still inn WB-radiostasjoner	7
Lade det innebygde batteriet	4	9 Andre funksjoner	7
Sett inn batteriene	4	Lommelykt	7
Slå på/av eller bytt til hvilemodus	5	SOS	7
Juster volumet	5	Leselys	7
Juster skjermens lysstyrke	5	USB-A-port for utladning	7
4 Klokkeinnstilling	5	Utgang for hodetelefoner	7
Stille inn klokken	5	Fabrikktilbakestilling	7
5 Alarminnstilling	5	10 Produktspesifikasjoner	7
Still inn alarmtid	5	11 Feilsøking	8
Aktivere/deaktivere alarmtimer	5	12 Merknad	8
Utsette alarmen	5		
Stopp alarmlyden	5		
6 Lytt til FM-radio	6		
Still inn FM-radiostasjoner	6		
Lagre FM-radiostasjoner automatisk	6		
Lagre FM-radiostasjoner manuelt	6		
Velg en forhåndsinnstilt radiostasjon	6		

1 Viktig

Sikkerhet

- Les disse instruksjonene.
- Ta hensyn til alle advarslene.
- Følg alle instruksjoner.
- Ikke blokker noen av ventilasjonsåpningene.
- Ikke installer nær varmekilder, som radiatorer, ovner eller andre apparater (inkludert forsterkere) som produserer varme.
- Hold dette produktet unna direkte sollys, åpne flammer eller varme.
- Apparatet skal ikke utsettes for drypp eller søl.
- Plasser dette produktet på en flat, hard og stabil overflate.
- Ikke plasser noen farekilder på produktet (f.eks. væskefylte gjenstander, tent lys).
- Plasser aldri dette produktet på annet elektrisk utstyr.
- Bruk kun utstyr/tilbehør som angitt av produsenten.
- Fjern aldri dekslet på dette produktet; all service skal utføres av kvalifisert servicepersonell. Service kreves dersom produktet har blitt skadet på noen måte, for eksempel: strømledning eller plugg er skadet, væske har blitt sølt, gjenstander har falt inn i apparatet, apparatet har blitt utsatt for regn eller fuktighet, fungerer ikke normalt, eller har blitt mistet.
- Et batteri (batteripakke eller installert batteri) skal ikke utsettes for overdreven varme, som sollys, ild eller lignende.
- Eksplosjonsfare hvis batteriene byttes feil. Skift kun ut batteriet med samme eller tilsvarende type.
- Bruk, lagring eller transport av batterier i ekstremt høye eller lave temperaturer, samt lavt lufttrykk i høye høyder, kan utgjøre en sikkerhetsrisiko.
- Risiko for eksplosjon dersom et batteri erstattes med feil type.
- Ikke erstatt et batteri med en feil type, da dette kan oppheve en sikkerhetsmekanisme (for eksempel visse typer litiumbatterier).
- Installer alle batterier korrekt.
- Å etterlate et batteri i omgivelser med ekstrem varme eller lavt lufttrykk kan føre til eksplosjon eller lekkasje av brennbar væske eller gass.
- Batterier inneholder kjemiske stoffer. De bør kastes på riktig måte.
- Ta øyeblikkelig kontakt med lege hvis du mistenker at batteriet er blitt svelget eller befinner seg inne i kroppen.
- Hold alltid alle nye og brukte batterier utenfor barns rekkevidde ved bytte av batteri. Pass på at batterirommet er helt lukket etter at du har byttet batteriet.
- Hvis batterirommet ikke kan lukkes ordentlig, må bruk av produktet opphøre. Oppbevar det utilgjengelig for barn og kontakt produsenten.
- Dette produktet skal ikke utsettes for drypp eller sprut.
- Ikke plasser mulige fare på apparatet (f.eks. væskefylte objekter, tente stearinlys).
- Bruk produktet på en trygg måte i et miljø med temperatur mellom 0 °C og 40 °C.
- For å unngå brannrisiko, skal produktet kun forsynes med ekstern strøm som er i samsvar med PS1 (med utgangseffekt under 15 W).
- Strømmen levert av laderen må være mellom minimum 5 W (krav til nødradioen) og maksimum 15 W for å oppnå maksimal ladningshastighet.

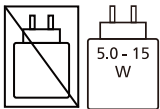

- Vær oppmerksom på at enheten inneholder innebygde Lithium-batteri. På grunn av sin tendens til selvutlading vil Lithium-batteri etter hvert miste noe av ladekapasiteten. Vi anbefaler at du lader det integrerte litiumbatteriet til ca. 50 % hver 6. måned når enheten ikke er i bruk, for å forlenge batteriets levetid.

2 Din nødradio

Gratulerer med kjøpet, og velkommen til Philips! For å dra full nytte av støtten som Philips tilbyr registrerer du produktet ditt på www.philips.com/support.

Introduksjon

Med denne nødradioen kan du

- Lytte til FM/AM/WB-radio (kun Nord-Amerika)
- Still en alarm
- Lad mobilen via USB
- Bruk den innebygde lommelykten
- Bruk leselyset
- Be om hjelp i nødstilfeller

Innhold i esken

Sjekk og identifiser innholdet i pakken:

- Hovedenheten
- TYPE-C-ladekabel
- Håndstropp
- Hurtigstartveiledning
- Sikkerhetsark
- Garantikort

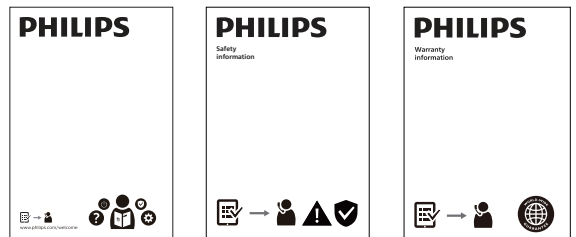
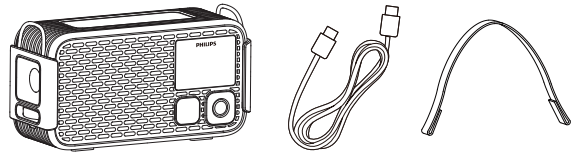

Merk

- Bilder, illustrasjoner og tegninger i denne brukerhåndbok er kun til referanse. Faktisk produkt kan avvike i utseende.

Oversikt over nødradioen

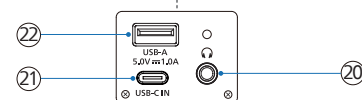
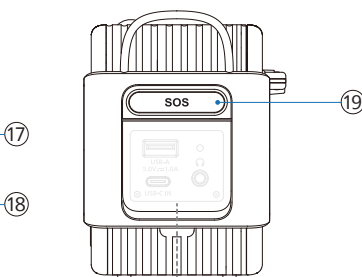
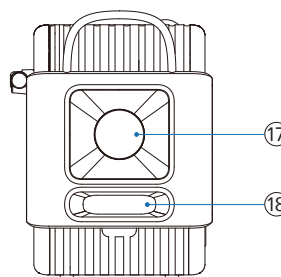
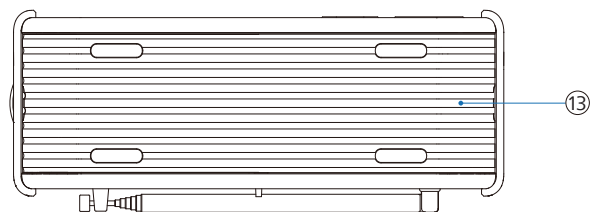
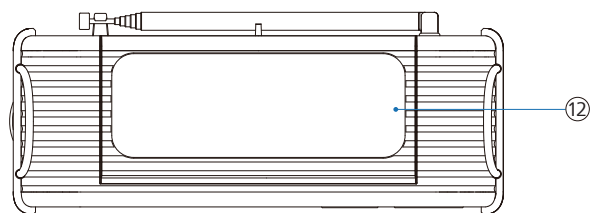
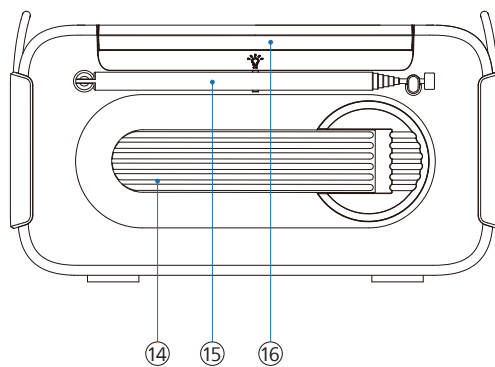
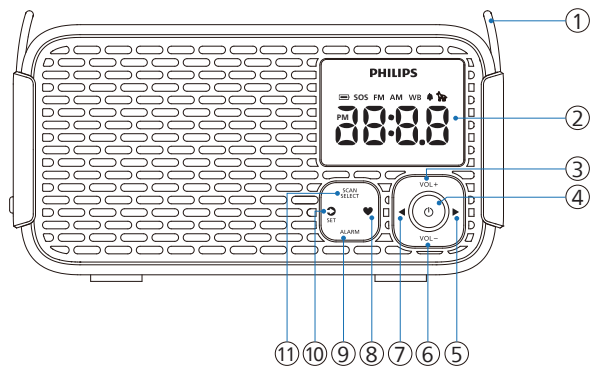

- ① **Håndstroppspenne**
 - Sett inn den medfølgende stroppen for enkel transport
- ② **Displaypanel**
 - Vis gjeldende status
- ③ **VOL+**
 - Øk lydstyrken
- ④ **⏻**
 - Slå på/av, gå i hvilemodus eller stopp alarmen
- ⑤ **▶**
 - Kort trykk: Still opp frekvensen (MHz)
 - Langt trykk: Automatisk søk oppover for å finne en kanal
- ⑥ **VOL-**
 - Senk lydstyrken
 - Juster skjermens lysstyrke i hvilemodus
- ⑦ **◀**
 - Kort trykk: Still ned frekvensen (MHz)
 - Langt trykk: Automatisk søk nedover for å finne en kanal
- ⑧ **♥**
 - Kort trykk: Velg en forhåndsinnstilt kanal
 - Langt trykk: Lagre nåværende kanal som forhåndsinnstilling
- ⑨ **ALARM**
 - Kort trykk: Slå alarmen på eller av, eller stopp alarmen
 - Langt trykk: Gå inn i alarminnstillinger
- ⑩ **↻/SET**
 - Kort trykk: Bytt kilde til FM/AM/WB (kun Nord-Amerika)
 - Kort trykk: Slumre alarmen i 10 minutter
 - Langt trykk: Gå inn i klokkeinnstillingsmodus

- ⑪ **SCAN/SELECT**
 - Skann og lagre radiostasjoner automatisk
 - Bekreft valg
- ⑫ **Solcellepanel**
- ⑬ **Deksel til batterirommet**
- ⑭ **Håndsveiv**
 - Vind for å lade det innebygde Li-ion battery
- ⑮ **Teleskopantenne**
 - Forbedre FM/AM/WB-radioens mottak (kun Nord-Amerika)
- ⑯ **🔦**
 - Leselys
- ⑰ **Lommelykt**
- ⑱ **Lommelyktknapp**
 - Slå lommelykten på/av og juster lysstyrken
- ⑲ **SOS**
 - Aktiver eller deaktiver SOS- og fløytemodus
- ⑳ **🎧**
 - Hodetelefonkontakt
- ㉑ **🔌**
 - Bruk en USB-C-kabel for å lade nødradioen
- ㉒ **🔌**
 - Bruk en USB-kabel for å lade en ekstern enhet

3 Kom i gang

Følg alltid instruksjonene i dette kapitlet i rekkefølge.

Lade det innebygde batteriet

Nørdradioen drives av et innebygd oppladbart batteri.

Merk

- Et rødt batteriikon  vises når batterinivået er lavt. Vennligst lad det innebygde batteriet så snart som mulig.

USB-C-lading

Bruk den medfølgende USB Type-C-ladekabelen og koble den til en 5 V = 2 A strømadapter (ikke inkludert). Koble deretter kabelen til nørdradioen for å starte ladingen.

↳ Når nørdradioen lades, vil ladeikonet  vises.

↳ Når nørdradioen er fulladet, vil ladeikonet  slukke.

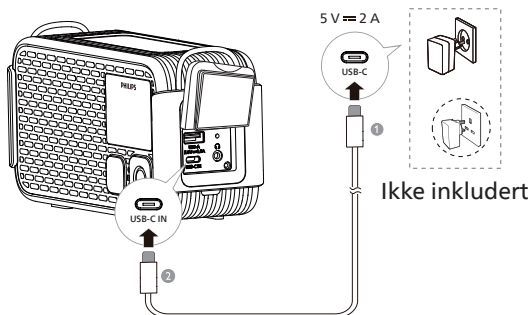

Merk

- Det tar omtrent 3,5 timer å fullade.
- Når den er fulladet, kan den spille kontinuerlig i 60 timer (volum satt til 5).

Solcellelading

Plasser produktet i direkte sollys for å starte solcellelading. Solcelleladeikonet  vil vises.

I hvilemodus:

↳ Skjermen slås av etter 10 sekunder, bortsett fra solcelleladeikonet , som forblir synlig.

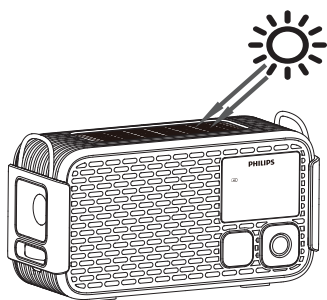

Advarsel

- Ikke dekk til solcellepanelet når du lader.

Lading med håndveiv

Du kan lade det innebygde oppladbare batteriet ved å rotere håndveivgeneratoren, ikonet  vises.

Hvis i hvilemodus:

↳ Skjermen slås av etter 10 sekunder, bortsett fra ikonet .

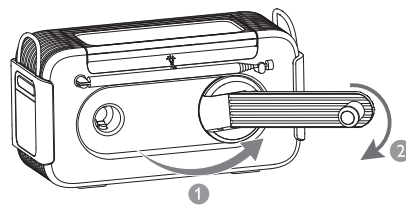

Merk

- Bruk kun solcellelading og håndveivlading i nødstilfeller.

Sett inn batteriene

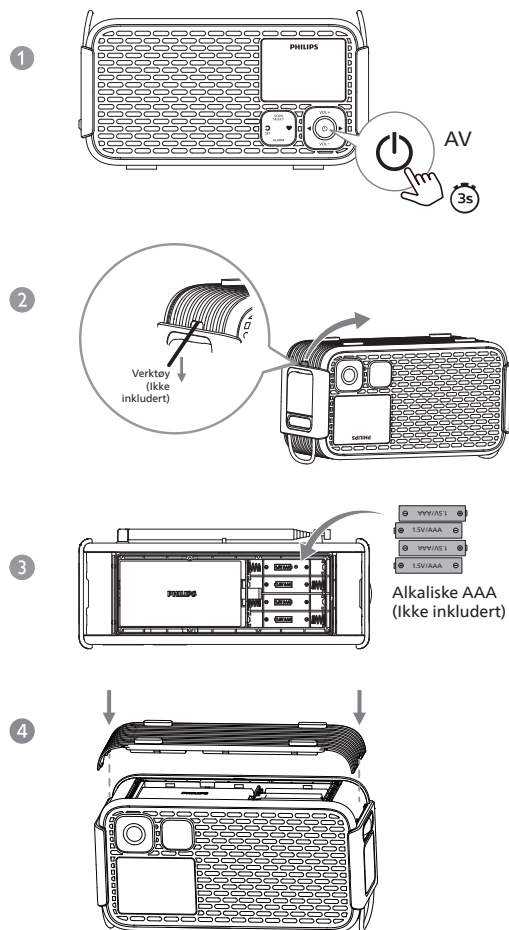

Forsiktig

- Eksplosjonsfare! Hold batteriene borte fra varme, solskinn eller ild. Kast aldri batteriene i en brann.
- Batterier inneholder kjemiske stoffer, så de bør kastes på riktig måte.
- For å forbedre brukseffekten anbefales det å bruke alkaliske AAA-batterier.
- Ikke bland batterityper, f.eks. alkaliske batterier med kullsink. Bruk kun batterier av samme type til settet.



- 1 Trykk og hold  i 3 sekunder for å slå av nørdradioen.
- 2 Åpne batteridekselet på bunnen av nørdradioen med verktøy (ikke inkludert), for eksempel en skrutrekker.
- 3 Sett inn 4 alkaliske AAA-batterier med korrekt polaritet (+/-) som angitt.
- 4 Lukk batteridekselet og trykk på kantene for å sikre at det sitter godt.

Slå på/av eller bytt til hvilemodus

- Trykk  for å slå på nødradioen.
↳ Nødradioen bytter til sist valgte kilde.
- Trykk  for å bytte nødradioen til hvilemodus.
↳ Klokken (hvis satt) vises i 10 sekunder, deretter slås skjermen av når enheten ikke lades via USB-C.
↳ Trykk på hvilken som helst tast unntatt  for å aktivere skjermen i 10 sekunder når lysindikatoren er av.

Merk

- I alle moduser, trykk og hold  i 3 sekunder for å slå av nødradioen direkte. Skjermen slås av.

Juster volumet

Under lytting, trykk **VOL +/VOL -** for å justere volum (volumnivå: V00-V16).

Juster skjermens lysstyrke

I hvilemodus, trykk **VOL -** for å velge forskjellige lysnivåer eller slå av skjermen.





- Høy
- Middels
- Lav
- Av

Merk

- Hvis du velger Av-modus (skjermen er slått av), vil skjermen lyse med middels lysstyrke når en tast trykkes, og slås automatisk av igjen etter 10 sekunder.

4 Klokkeinnstilling

Stille inn klokken

- I på- eller hvilemodus, trykk og hold **SET** i 3 sekunder for å aktivere klokkeinnstillingsmodus, "24H" vil blinke.
- Trykk /  for å velge to select <12H> eller <24H> tidsformat, og trykk **SET** for å bekrefte. Klokken vil blinke.
- Trykk  for å stille time og  for å stille minutt. Deretter trykk **SET** for å bekrefte.
↳ Tiden er nå stilt inn.

Merk









- Hvis ingen tast trykkes innen 10 sekunder, vil nødradioen gå ut av klokkeinnstillingsmodus uten å lagre.

5 Alarminnstilling

Still inn alarmtid

Merk

- Sørg for at klokken er korrekt innstilt.



- Trykk og hold **ALARM** i 3 sekunder for å aktivere alarmoppsettmodus. Ikonet  og alarmtiden vil blinke.
- Trykk på  for å stille inn time og  for å stille inn minutt, og trykk deretter **ALARM** for å bekrefte. Ikonet  og "bUZ" (alarmkilde) vil blinke.
- Trykk /  for å velge alarmkilde: sommer eller radio (FM), og trykk **ALARM** for å bekrefte.
 - Hvis radio (FM) er valgt som alarmkilde, vil ikonet  og forhåndsinnstilt radiokanal blinke. Trykk /  for å velge en forhåndsinnstilt radiokanal, og trykk **ALARM** for å bekrefte.
 - Standard alarmkilde er sommer.

Tips



- Alarmen vil stoppe automatisk etter 60 minutter uten brukerinteraksjon.
- Hvis radioalarm velges uten forhåndsinnstilt kanal, vil summeren automatisk aktiveres.
- Med mindre alarmen deaktiveres, er den satt til å ringe hver dag som standard.

Aktivere/deaktivere alarmtimer

Trykk **ALARM** for å aktivere eller deaktivere alarmtimeren.

- ↳ Når alarmtimeren er aktivert, vises alarmikonet .
- ↳ Når alarmtimeren er deaktivert, forsvinner alarmikonet .

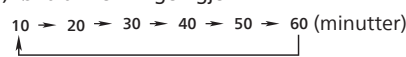
Utsette alarmen

- Når alarmen går, trykker du på **SET**.
↳ Alarmen vil slumre og ringe igjen etter 10 minutter (standardinnstilling). Slumreikonet  vil blinke.
 - Under slumreperioden, trykk **SET** for å velge en annen slumretid (i minutter) før alarmen ringer igjen.
 10 → 20 → 30 → 40 → 50 → 60 (minutter)
- Under slumreperioden, trykk  eller **ALARM** for å avbryte slumre.
↳ Alarmen vil stoppe.

Stopp alarmlyden

Når alarmen ringer, trykk  eller **ALARM**.



- ↳ Alarmen vil stoppe, men alarminnstillingen forblir aktiv.

6 Lytt til FM-radio

Merk



- Hold nødradioen unna andre elektroniske enheter for å unngå radiostøy.
- For bedre mottak, trekk ut teleskopantennen helt og juster posisjonen.

Still inn FM-radiostasjoner

- 1 Trykk  for å slå på nødradioen.
- 2 Trykk på  for å velge FM-modus.
- 3 Trykk på og hold inne  i tre sekunder.
↳ Nødradioen tuner automatisk til en stasjon med godt mottak.
- 4 Gjenta trinn 3 for å stille inn flere radiokanaler.

Slik stiller du inn på en stasjon manuelt:
Trykk  for å velge en frekvens.

Merk

- Justeringssteg for nødradioen er 50 kHz. Hver gang du trykker / , vil frekvensen på skjermen øke eller redusere med 50 kHz.

Lagre FM-radiostasjoner automatisk



I FM-modus, trykk og hold **SCAN** i 3 sekunder.

↳ Radioen lagrer automatisk alle tilgjengelige FM-stasjoner og spiller den første stasjonen.

Merk

- Du kan lagre maksimalt 20 FM-radiostasjoner.

Lagre FM-radiostasjoner manuelt

- 1 Still inn en FM-radiostasjon i FM-modus.
- 2 Hold inne  i 3 sekunder for å aktivere programmeringsmodus.
↳ Det forhåndsinnstilte nummeret begynner å blinke.
- 3 Trykk /  for å velge et nummer.
- 4 Trykk på **SELECT** for å bekrefte.
- 5 Gjenta trinn 2 til 4 for å lagre flere radiokanaler.

Tips



- For å fjerne en forhåndsinnstilt stasjon, lagre en annen stasjon på samme forhåndsinnstilling.

Velg en forhåndsinnstilt radiostasjon

Metode 1

I FM-modus trykker du på  for å velge et forhåndsinnstilt nummer.

Metode 2





- 1 I FM-modus, trykk .
- 2 Trykk /  for å velge en forhåndsinnstilt radiokanal.



7 Lytt til AM-radio

Merk



- Hold nødradioen unna andre elektroniske enheter for å unngå radiostøy.
- For bedre mottak, trekk ut teleskopantennen helt og juster posisjonen.

Still inn AM-radiostasjoner

- 1 Trykk  for å slå på nødradioen.
- 2 Trykk på  for å velge AM-modus.
- 3 Trykk på og hold inne /  i tre sekunder.
↳ Nødradioen stiller inn på en stasjon med godt mottak automatisk.
- 4 Gjenta Trinn 3 for å stille inn flere radiostasjoner.

Slik stiller du inn på en stasjon manuelt:
Trykk /  for å velge en frekvens.

Merk

- Innstilling grid for nødradioen er 10 kHz. Frekvensen på nødradioens skjerm vil øke eller redusere med 10 kHz ved å trykke / .

Lagre AM-radiostasjoner automatisk



I AM-modus, trykk og hold **SCAN** i 3 sekunder.

↳ Nødradioen lagrer automatisk alle tilgjengelige AM-stasjoner og spiller den første stasjonen.

Merk

- Du kan lagre maksimalt 20 AM-radiostasjoner.



Lagre AM-radiostasjoner manuelt

- 1 Still inn en AM-radiostasjon i AM-modus.
- 2 Hold inne  i 3 sekunder for å aktivere programmeringsmodus.
↳ Det forhåndsinnstilte nummeret begynner å blinke.
- 3 Trykk /  for å velge et nummer.
- 4 Trykk på **SELECT** for å bekrefte.
- 5 Gjenta trinn 2 til 4 for å lagre flere AM-stasjoner.

Tips

- Forhåndsinnstilt stasjon bekrefte automatisk etter 3 sekunder.

Velg en forhåndsinnstilt radiostasjon



I AM-modus, trykk  for å velge et forhåndsinnstilt nummer. Trykk igjen for å gå til neste forhåndsinnstilte stasjon, eller bruk /  for å velge.

8 Lytt til WB-radio (kun Nord-Amerika)

Merk

- Hold nødradioen unna andre elektroniske enheter for å unngå radiostøy.
- For bedre mottak, trekk ut teleskopantennen helt og juster posisjonen.
- Nordamerikanske land inkluderer: USA, Canada og Mexico.

Still inn WB-radiostasjoner

- 1 Trykk  for å slå på nødradioen.
- 2 Trykk på  for å velge WB-modus.
- 3 Trykk  for å velge en radiokanal.
↳ Den valgte radiokanalen spilles.

9 Andre funksjoner

Lommelykt

Vri lommelyktnappen på siden for å slå lommelykten på/av og justere lysstyrken.

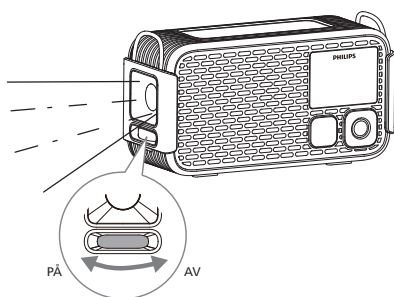

SOS

Når du er fanget, kan enheten sende posisjonssignaler med minimal fysisk innsats, slik at redningshunder kan lokalisere personer. Trykk **SOS** på siden av nødradioen for å aktivere eller deaktivere SOS- og fløytemodus.

Når aktivert:

- ↳ En sirenelyd vil bli sendt ut.
- ↳ Lommelykten slås på og blinker.
- ↳ "SOS"-indikatoren vil lyse rødt, og ikonet  vises på skjermen.

Leselys

Åpne eller lukk topplokket på nødradioen for å slå leselyset på eller av.

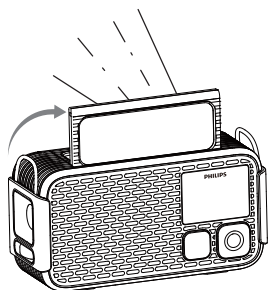

USB-A-port for utlading

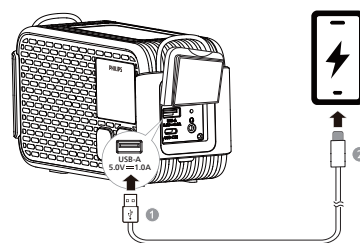



Du kan bruke nødradioen til å lade mobiltelefon eller andre små enheter i nødtilfeller.

Koble den standard USB-enden (ikke inkludert) til USB-A-porten på siden av nødradioen, og koble deretter den andre enden til ladeporten på enheten.

Utgang for hodetelefoner

- 1 Koble til et par hodetelefoner/øretelefoner til hodetelefonkontakten  på siden av radioen.
- 2 Trykk på **VOL +/VOL -** for å justere volumet.

Fabrikktilbakestilling

- 1 I hvilemodus, trykk **VOL -** for å sette skjermens lysstyrke til "Lav".
- 2 Trykk på og hold inne  i tre sekunder.
↳ Fastvareversjonen vil bli vist.
- 3 Trykk , og alle tegn og ikoner på skjermen vil lyse opp.
- 4 Trykk  igjen for å gjenopprette alle radioinnstillinger til fabrikkstandard.
↳ [---] vises på skjermen.

10 Produktspesifikasjoner

Merk

- Produktinformasjon kan endres uten forvarsel.

Forsterker

Nominell utgangseffekt 3 W RMS (THD 10 %)

Tuner

Tuning-område (FM) 87,5 - 108 MHz

Innstilling grid 50 kHz

Tuning-område (AM) 520 - 1710 kHz

Innstilling grid 10 kHz

Sensitivitet

- Mono, 26 dB S/N-forhold < 22 dBf

Total harmonisk distorsjon < 10 %

Signal-til-støy-forhold > 50 dBA

Generell informasjon

USB-C Inn-port 5 V \equiv 2 A

USB-A Ut-port 5,0 V \equiv 1,0 A

Lithium-batteri 3,65 V/5200 mAh

Mål (B x H x D) 186 x 103 x 77 mm

Vekt (Hovedenheten) 670 g

11 Feilsøking



Advarsel

- Aldri fjern kassen til dette produktet.

For å opprettholde garantien må du aldri prøve å reparere enheten selv. Hvis du får problemer når du bruker denne enheten, må du sjekke følgende punkter før du ber om service. Hvis problemet fortsatt ikke er løst, kan du gå til Philips webside www.philips.com/support. Når du kontakter Philips, må du sjekke at enheten er i nærheten og at modellnummeret og serienummeret er tilgjengelige.

Ingen strøm

- Sørg for at nødradioen er fulladet.
- Sørg for at USB-kontakten på nødradioen er korrekt tilkoblet.

Ingen lyd

- Juster volumet på nødradioen.

Ingen respons fra nødradioen

- Start nødradioen på nytt.

Dårlig radiomottak

- Hold nødradioen unna andre elektroniske enheter for å unngå radiostøy.
- Trekk antennen helt ut og juster antennens posisjon.

Alarmen fungerer ikke

- Still inn klokken/alarmen riktig.

Klokke-/alarminnstillingene er slettet

- Still klokken/klokkealarmen på nytt.

12 Merknad

Samsvar

Eventuelle endringer eller modifikasjoner av denne enheten som ikke er uttrykkelig godkjent av MMD Hong Kong Holding Limited, kan oppheve brukerens rett til å bruke produktet. TP Vision Europe B.V. erklærer herved at produktet er i samsvar med de grunnleggende kravene og andre relevante bestemmelser i RED-direktiv 2014/53/EU og UK Radio Equipment Regulations SI 2017 No. 1206. Du kan finne samsvarserklæringen på www.philips.com/support.



Dette produktet er i samsvar med EFs krav til radiointerferens.



Dette produktet er designet og produsert med materialer og komponenter av høy kvalitet som kan resirkuleres og gjenbrukes.



Dette symbolet betyr at produktet ikke kan kastes som husholdningsavfall, og at det skal leveres til et egnet innsamlingsanlegg for resirkulering. Følg lokale regler og aldri kast produktet og oppladbare batterier sammen med vanlig husholdningsavfall.

Riktig avhending av gamle produkter og oppladbare batterier bidrar til å unngå negative konsekvenser for miljøet og mennesker.



Det aktuelle produktet inneholder batterier som er underlagt EU-forordning 2023/1542 og skal ikke kastes sammen med vanlig husholdningsavfall, som angitt med dette skiltet. Sett deg inn i det lokale systemet for separat innsamling av elektriske og elektroniske produkter og batterier. Følg lokale regler og aldri kast produktet og batterier sammen med vanlig husholdningsavfall. Riktig avhending av gamle produkter og batterier bidrar til å unngå negative konsekvenser for miljøet og mennesker.

Ta ut de innebygde batteriene

Før du tar ut det innebygde batteriet, må du forsikre deg om at produktet er slått av.

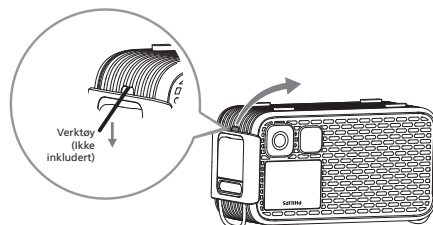

Integrert batteri

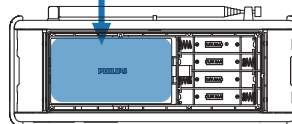

Kun for illustrasjon



MMD Hong Kong Holding Limited. Med enerett. Spesifikasjoner kan endres uten forvarsel.
Philips og Philips Shield Emblem er registrerte varemerker for Koninklijke Philips N.V. og er under lisens.
Dette produktet er produsert av og selges under MMD Hong Kong Holding Limited eller et av dets tilknyttede selskaper, og MMD Hong Kong Holding Limited er garantist når det gjelder dette produktet.

