

PHILIPS

Төтенше жағдайларға
арналған радио
TAR3500



Пайдаланушы нұсқаулығы

Мына веб-сайтта өніміңізді тіркеп, қолдау алыңыз:

www.philips.com/support

Мазмұны

1	Маңызды	2	7	АМ радиосын тыңдау	6
	Қауіпсіздік	2		АМ радиостанцияларына баптау	6
2	Төтенше жағдайларға арналған радио	2		АМ радиостанцияларын автоматты түрде сақтау	6
	Кіріспе	2		АМ радиостанцияларын қолмен сақтау	6
	Қорапта не бар	2		Алдын ала орнатылған радиостанцияны таңдау	6
	Төтенше жағдайларға арналған радиоға шолу	3			
3	Жұмысты бастау	4	8	WB радиосын тыңдау (тек Солтүстік Америка үшін)	7
	Кіріктірілген батареяны зарядтау	4		WB радиостанцияларына баптау	7
	Батареяларды орнату	4			
	Қосу/өшіру немесе күту режиміне ауысу	5	9	Басқа мүмкіндіктер	7
	Дыбыс деңгейін реттеу	5		Жыпылықтағыш жарық	7
	Дисплей жарықтығын реттеу	5		SOS	7
				Оқу шамы	7
4	Сағатты орнату	5		Зарядтау үшін USB-A порты	7
	Сағат орнату	5		Құлаққап шығысы	7
				Зауыттық параметрлерге ысыру	7
5	Оятқышты орнату	5	10	Өнімнің техникалық сипаттамалары	7
	Оятқыш уақытын орнату	5			
	Оятқыш таймерін қосу/өшіру	5	11	Ақаулықтарды жою	8
	Оятқыш дыбысын кейін ойнату	5			
	Дабыл дыбысын тоқтату	5	12	Ескертпе	8
6	FM радиосын тыңдау	6			
	FM радиостанцияларына баптау	6			
	FM радиостанцияларын автоматты түрде сақтау	6			
	FM радиостанцияларын қолмен сақтау	6			
	Алдын ала орнатылған радиостанцияны таңдау	6			

1 Маңызды

Қауіпсіздік

- Осы нұсқауларды оқып шығыңыз.
- Барлық ескертулерді ескеріңіз.
- Барлық нұсқауларды орындаңыз.
- Ешбір желдету саңылауларын бұғаттамаңыз.
- Ешбір жылу көздерінің жанында орнатпаңыз мысалы, радиаторлардың, жылытқыштардың, плиталардың немесе жылу тудыратын басқа құрылғылардың (соның ішінде, зорайтқыштардың).
- Бұл өнімді тікелей күн сәулесінен, ашық оттан немесе жылу көздерінен алыс ұстаңыз.
- Өнімге су тамшыламауы немесе шашырамауы тиіс.
- Бұл өнімді тегіс, қатты және тұрақты бетке қойыңыз.
- Өнімнің үстіне қауіпті заттарды қоймаңыз (мысалы, сұйықтық толтырылған заттар, жанып тұрған шамдар).
- Бұл өнімді ешқашан басқа электр жабдықтарының үстіне қоймаңыз.
- Тек өндіруші көрсеткен тіркемелерді/қосалқы құралдарды пайдаланыңыз.
- Бұл өнімнің корпусын ешқашан ашпаңыз, барлық жөндеу жұмыстарын білікті қызмет көрсету мамандарына тапсырыңыз. Өнім қандай да бір түрде зақымдалған жағдайда, мысалы, қуат сымы немесе ашасы зақымдалса, құрылғыға сұйықтық төгілсе немесе оған заттар түсіп кетсе, құрылғы жаңбырдың немесе ылғалдың әсеріне ұшыраса, қалыпты жұмыс істемесе немесе құлап кетсе, техникалық қызмет көрсету қажет.
- Батарея (батарея жинағы немесе орнатылған батарея) күн сәулесі, от немесе соған ұқсас шамадан тыс қызу әсеріне ұшырамауы тиіс.
- Батареялар дұрыс емес ауыстырылса, жарылыс қаупі бар. Тек бірдей немесе баламалы түрмен ауыстырыңыз.
- Пайдалану, сақтау немесе тасымалдау кезінде өте жоғары немесе төмен температуралардағы және жоғары биіктік пен төмен ауа қысымындағы батарея қауіпсіздікке қатер төндіруі мүмкін.
- Батарея дұрыс емес түрімен ауыстырылған жағдайда жарылыс қаупі бар.
- Батареяны батареяның қате түрімен ауыстырмаңыз, ол қауіпсіздікті жоюы мүмкін (мысалы, кейбір литий батареяларының түрлері).
- Барлық батареяларды дұрыс орнатыңыз.
- Батареяны өте жоғары температурада немесе өте төмен ауа қысымында қалдыру оның жарылуына немесе жанғыш сұйықтықтың не газдың ағып кетуіне әкелуі мүмкін.
- Батареяның құрамында химиялық заттар бар. Оларды тиісінше тастау керек.
- Батарея жұтылды немесе дененің кез келген бөлігінің ішіне салынды деп күдіктенсеңіз, дереу медициналық көмекке жүгініңіз.
- Батареяларды ауыстырғанда әрқашан барлық жаңа және пайдаланылған батареяларды балалардан аулақ ұстаңыз. Батареяны ауыстырудан кейін батареялар бөлімі толығымен қорғалғанына көз жеткізіңіз.
- Батареялар бөлімін толығымен қорғау мүмкін болмаса, өнімді пайдалануды тоқтатыңыз. Балалардан аулақ ұстаңыз және өндірушіге хабарласыңыз.
- Бұл өнімге су тамшыламауы немесе шашырамауы тиіс.
- Өнімнің үстіне қауіпті заттарды қоймаңыз (мысалы, сұйықтық толтырылған заттар, жанып тұрған шамдар).
- Өнімді температурасы 0 °C және 40 °C аралығындағы ортада қауіпсіз пайдаланыңыз.
- Өрт қаупін болдырмау үшін өнім тек PS1 талаптарына сәйкес келетін (шығыс қуаты 15 Вт-тан аз) сыртқы қуат көзі арқылы қуаттандырылады.
- Зарядтағыш беретін қуат төтенше жағдайларға арналған радио жабдығына қажетті ең аз 5 Вт пен ең жоғары зарядтау жылдамдығына жету үшін ең көп 15 Вт аралығында болуы тиіс.

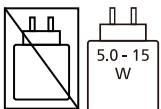

- Құрылғыңызда кірістірілген литий батареялары бар екенін ескеріңіз. Литий батареяларының зарядтау сыйымдылығы олардың өздігінен разрядталу сипатына байланысты уақыт өте келе азаяды. Құрылғы батареясы ұзақ қызмет етуі үшін құрылғы пайдаланылмаған кезде, кірістірілген литий батареясын әр 6 ай сайын шамамен 50%-ға дейін зарядтауды ұсынамыз.

2 Төтенше жағдайларға арналған радио

Сатып алуыңызбен құттықтаймыз және Philips компаниясына қош келдіңіз! Philips ұсынатын қолдаудың толық артықшылығын пайдалану үшін өніміңізді www.philips.com/support бетінде тіркеңіз.

Кіріспе

Осы төтенше жағдайларға арналған радио арқылы сіз:

- FM/AM/WB (тек Солтүстік Америка үшін) радиосын тыңдай аласыз
- Дабыл орната аласыз
- USB арқылы мобильді құрылғыңызды зарядтай аласыз
- Кіріктірілген шамды пайдалана аласыз
- Оқу шамын пайдалана аласыз
- Төтенше жағдайда көмек сұрай аласыз

Қорапта не бар

Орауыштың құрамын тексеріңіз және идентификациялаңыз:

- Негізгі блок
- TYPE-C зарядтау кабелі
- Қол бауы
- Қысқаша бастау нұсқаулығы
- Қауіпсіздік парағы
- Кепілдік картасы

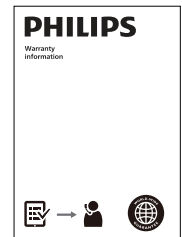
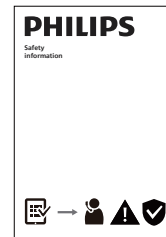
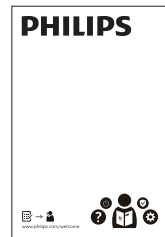
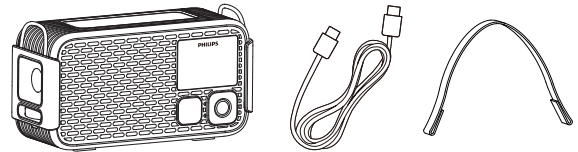

Ескертпе

- Осы пайдаланушы нұсқаулығында көрсетілген кескіндер, иллюстрациялар мен сызбалар тек анықтама ретінде берілген. Нақты өнімнің сыртқы көрінісі өзгеше болуы мүмкін.

Төтенше жағдайларға арналған радиоға шолу

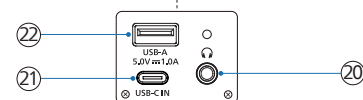
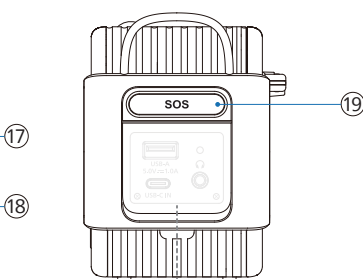
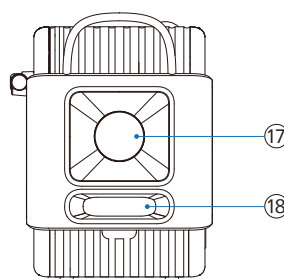
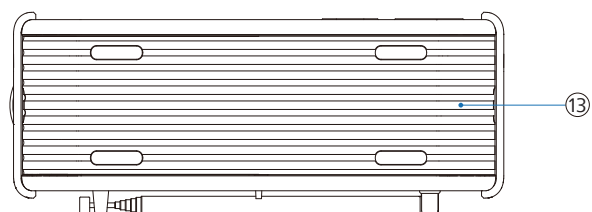
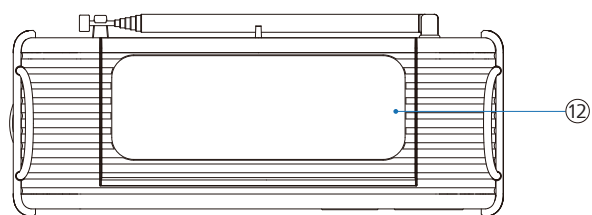
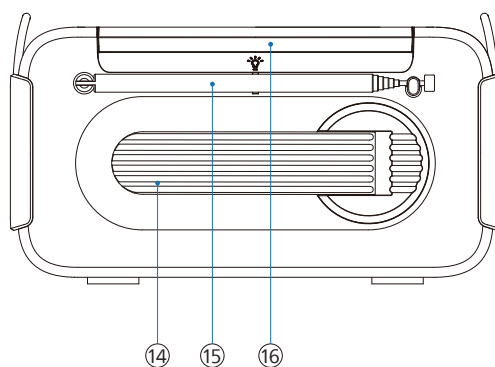
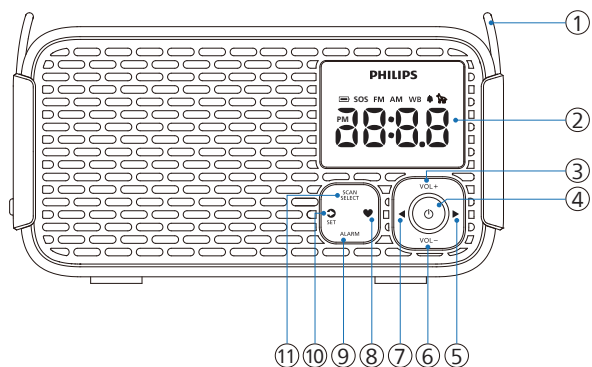

① Қол бауының бекіткіші

- Оңай алып жүру үшін жинақтағы бауды орнатыңыз

② Дисплей тақтасы

- Ағымдағы күйді көру

③ VOL +

- Дыбыс деңгейін арттыру

④

- Қосу/өшіру, күту режиміне өту немесе дабылды тоқтату

⑤

- Қысқа басу: Жилікті (МГц) жоғарылату
- Ұзақ басу: Станцияны іздеу үшін жоғары қарай автоматты сканерлеу

⑥ VOL –

- Дыбыс деңгейін азайту
- Күту режимінде дисплей жарықтығын реттеу

⑦

- Қысқа басу: Жилікті (МГц) төмендету
- Ұзақ басу: Станцияны іздеу үшін төмен қарай автоматты сканерлеу

⑧

- Қысқа басу: Алдын ала орнатылған станцияны таңдау
- Ұзақ басу: Ағымдағы станцияны алдын ала орнатылған станция ретінде сақтау

⑨ ALARM

- Қысқа басу: Дабылды қосу немесе өшіру, не дабылды тоқтату
- Ұзақ басу: Оятқышты орнатуға кіріңіз

⑩

- Қысқа басу: FM/AM/WB (тек Солтүстік Америка үшін) көздері арасында ауысу
- Қысқа басу: Оятқыш дыбысын 10 минутқа кейін ойнату
- Ұзақ басу: Сағат параметрлерін орнату режиміне кіру

⑪ SCAN/SELECT

- Радиостанцияларды автоматты түрде сканерлеу және сақтау
- Таңдауды растау

⑫ Күн панелі

⑬ Батарея бөлімінің қақпағы

⑭ Қол генераторы

- Кірістірілген литий-ионды батареяны зарядтау үшін айналдырыңыз.

⑮ Телескопиялық антенна

- FM/AM/WB (тек Солтүстік Америка үшін) радиосының қабылдауын жақсарту

⑯

- Оқу шамы

⑰ Жыпылықтағыш жарық

⑱ Шам жарықтығын жарық

- Шамды қосу/өшіру және оның жарықтығын жарық

⑲ SOS

- SOS және ит ысқырығы режимін қосу немесе өшіру

⑳

- Құлаққап ұясы

㉑

- Төтенше жағдайларға арналған радионы зарядтау үшін USB-C кабелін пайдаланыңыз

㉒

- Сыртқы құрылғыны зарядтау үшін USB кабелін пайдаланыңыз

3 Жұмысты бастау

Осы тараудағы нұсқауларды әрқашан ретпен орындаңыз.

Кіріктірілген батареяны зарядтау



Төтенше жағдайларға арналған радио кіріктірілген қайта зарядталатын батареямен жұмыс істейді.

Ескертпе

- Батарея деңгейі төмен болғанда қызыл батарея белгішесі  көрсетіледі. Кіріктірілген батареяны мүмкіндігінше тезірек зарядтаңыз.

USB-C арқылы зарядтау

Жинақтағы USB Type-C зарядтау кабелін пайдаланып, оны 5 V = 2 A қуат адаптеріне (жинаққа кірмейді) қосыңыз. Содан кейін зарядтауды бастау үшін кабельді төтенше жағдайларға арналған радиоға қосыңыз.

- Төтенше жағдайларға арналған радио зарядталып жатқанда, зарядтау белгішесі  көрсетіледі.
- Төтенше жағдайларға арналған радио толық зарядталғанда, зарядтау белгішесі  өшеді.

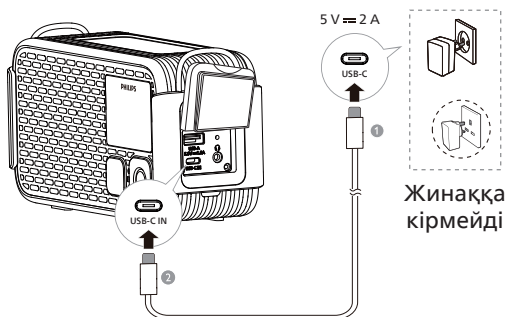

Ескертпе

- Толық зарядтауға шамамен 3,5 сағат қажет.
- Толық зарядталған кезде үздіксіз 60 сағат жұмыс істей алады (дыбыс деңгейі 5-ке орнатылған).

Күннен зарядтау

Күн арқылы зарядтауды бастау үшін өнімді тікелей күн сәулесіне қойыңыз. Күн арқылы зарядтау белгішесі  көрсетіледі. Күту режимінде:

- Дисплей 10 секундтан кейін өшеді, тек күн арқылы зарядтау белгішесі  көрініп тұрады.



Ескерту

- Зарядтау кезінде күн панелін жаппаңыз.

Қол генераторымен зарядтау

Кіріктірілген қайта зарядталатын батареяны қол генераторын айналдыру арқылы зарядтауға болады,  белгішесі көрсетіледі. Егер күту режимінде болса:

- Белгішесінен басқа дисплей 10 секундтан кейін өшеді.

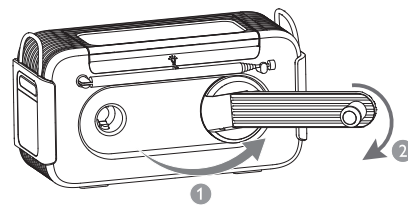

Ескертпе

- Тек шұғыл жағдайда күн панелі арқылы және қол генераторымен зарядтауды қолданыңыз.

Батареяларды орнату

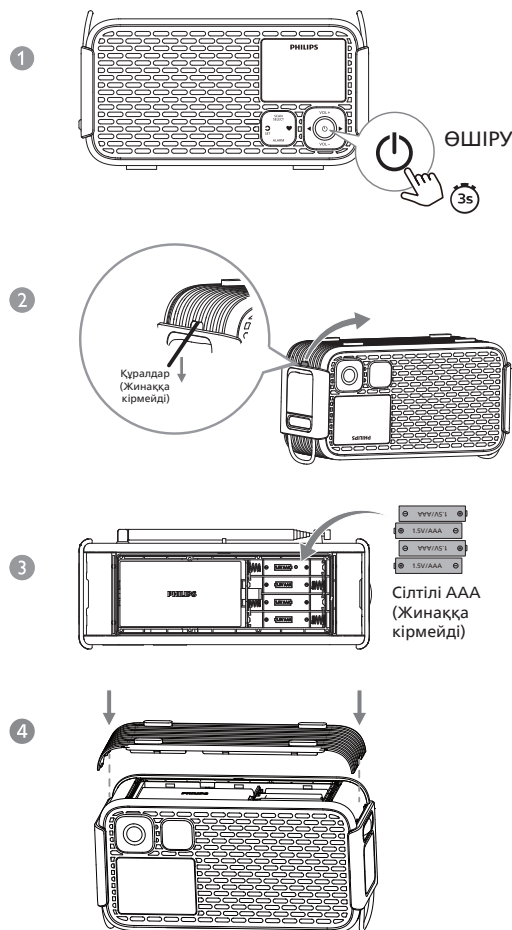

Сақтық ескерту

- Жарылыс қаупі! Батареяларды ыстықтан, күн сәулесінен және оттан алшақ ұстаңыз. Батареяларды ешқашан отқа тастамаңыз.
- Батареялардың құрамында химиялық заттар бар, сондықтан оларды тиісінше тастау керек.
- Пайдалану әсерін жақсарту үшін сілтілі AAA батареяларын пайдалану ұсынылады.
- Батарея түрлерін араластырмаңыз: мысалы, сілтілі батареяны көміртекті мырыш батареясымен. Жинақ үшін тек бір типті батареяларды пайдаланыңыз.



- Төтенше жағдайларға арналған радионы өшіру үшін  түймесін 3 секунд басып тұрыңыз.
- Бұрауыш сияқты құралдарды (жинаққа кірмейді) пайдаланып, төтенше жағдайларға арналған радионың төменгі жағындағы батарея қақпағын ашыңыз.
- Көрсетілгендей дұрыс полярлықпен (+/-) 4 сілтілі AAA батареясын салыңыз.
- Батарея қақпағын жабыңыз және оның мықтап бекітілгеніне көз жеткізу үшін шеттерін басыңыз.

Қосу/өшіру немесе күту режиміне ауысу

- Төтенше жағдайларға арналған радионы қосу үшін  түймесін басыңыз.
 - ↳ Төтенше жағдайларға арналған радио соңғы таңдалған кезге ауысады.
- Төтенше жағдайларға арналған радионы күту режиміне ауыстыру үшін  түймесін басыңыз.
 - ↳ Уақыт (егер сағат орнатылған болса) 10 секунд көрсетіледі, содан кейін құрылғы USB-C арқылы зарядталмаса, дисплей өшеді.
 - ↳ Дисплей жарығы өшірулі кезде дисплейді 10 секундқа белсендіру үшін  түймесінен басқа кез келген түймені басыңыз.

Ескертпе

- Кез келген режимде төтенше жағдайларға арналған радионы тікелей өшіру үшін  түймесін 3 секунд басып тұрыңыз. Дисплей экраны өшеді.

Дыбыс деңгейін реттеу

Тыңдау кезінде дыбыс деңгейін реттеу үшін **VOL +/-VOL** - түймелерін басыңыз (дыбыс деңгейі: V00-V16).

Дисплей жарықтығын реттеу

Күту режимінде дисплей жарықтығының әртүрлі деңгейін таңдау немесе дисплей экранын өшіру үшін **VOL** - түймесін басыңыз.





- Жоғары
- Орташа
- Төмен
- Өшіру

Ескертпе

- Егер Өшірулі режимі (дисплей өшірулі) таңдалса, кез келген түйме басылғанда дисплей орташа жарықтықпен жанады, содан кейін 10 секундтан соң қайтадан автоматты түрде өшеді.

4 Сағатты орнату

Сағат орнату

- 1 Қуат қосұлы немесе күту режимінде сағатты орнату режимін іске қосу үшін **SET** түймесін 3 секунд басып тұрыңыз, «24H» жыпылықтайды.
- 2 <12H> немесе <24H> сағат пішімін таңдау үшін  /  түймесін басыңыз, содан кейін растау үшін **SET** түймесін басыңыз. Уақыт жыпылықтайды.
- 3 Сағатты орнату үшін  түймесін, ал минутты орнату үшін  түймесін басыңыз. Содан кейін растау үшін **SET** түймесін басыңыз.
 - ↳ Уақыт орнатылды.

Ескертпе









- Егер 10 секунд ішінде ешбір түйме басылмаса, төтенше жағдайларға арналған радио параметрлерді сақтамай, сағатты орнату режимінен шығады.

5 Оятқышты орнату

Оятқыш уақытын орнату

Ескертпе

- Сағаттың дұрыс орнатылғанына көз жеткізіңіз.



- 1 Дабылды орнату режимін іске қосу үшін **ALARM** түймесін 3 секунд басып тұрыңыз.  белгішесі мен дабыл уақыты жыпылықтайды.
- 2 Сағатты орнату үшін  түймесін, минутты орнату үшін  түймесін басыңыз, содан кейін растау үшін **ALARM** түймесін басыңыз.  белгішесі мен «bUZ» (дабыл көзі) жыпылықтайды.
- 3 Дабыл көзін таңдау үшін  /  түймесін басыңыз: зуммер немесе радио (FM), содан кейін растау үшін **ALARM** түймесін басыңыз.
 - Егер радио (FM) дабыл көзі ретінде таңдалса,  белгішесі мен алдын ала орнатылған радиостанция нөмірі жыпылықтайды. Алдын ала орнатылған радиостанцияны таңдау үшін  /  түймесін басыңыз, содан кейін растау үшін **ALARM** түймесін басыңыз.
 - Әдепкі дабыл көзі — зуммер.

Кеңес

- Пайдаланушы әрекеті болмаса, дабылдың тоқтау уақыты 60 минут.
- Егер радио дабылы алдын ала орнатылған станциясыз таңдалса, зуммер автоматты түрде дыбыс шығарады.
- Егер дабыл өшірілмесе, ол әдепкі бойынша күн сайын соғылады.

Оятқыш таймерін қосу/өшіру

Дабыл таймерін қосу немесе өшіру үшін **ALARM** түймесін басыңыз.

- ↳ Дабыл таймері қосылған кезде  дабыл белгішесі көрсетіледі.
- ↳ Дабыл таймері өшірілген кезде  дабыл белгішесі жоғалады.

Оятқыш дыбысын кейін ойнату

- 1 Дабыл дыбысы шыққанда **SET** түймесін басыңыз.
 - ↳ Дабыл кейінге қалдырылады және 10 минуттан кейін қайта соғылады (әдепкі параметр). Кейінге қалдыру белгішесі  жыпылықтайды.
- Дабылды кейінге қалдыру кезінде қайта соғу аралығын (минутпен) өзгерту үшін **SET** түймесін басыңыз.

10 → 20 → 30 → 40 → 50 → 60 (минут)

- 2 Дабылды кейінге қалдыру кезеңінде кейінге қалдыруды болдырмау үшін  немесе **ALARM** түймесін басыңыз.
 - ↳ Дабыл тоқтайды.

Дабыл дыбысын тоқтату

Дабыл дыбысы шыққанда  немесе **ALARM** түймесін басыңыз.

- ↳ Оятқыш тоқтайды, бірақ оятқышты орнату белсенді күйінде қалады.

6 FM радиосын тыңдау

Ескертпе

- Радио кедергілерін болдырмау үшін төтенше жағдайларға арналған радионы басқа электрондық құрылғылардан алыс ұстаңыз.
- Жақсырақ қабылдау үшін телескопиялық антеннаны толық созып, оның орнын реттеңіз.

FM радиостанцияларына баптау

- 1 Төтенше жағдайларға арналған радионы қосу үшін түймесін басыңыз.
- 2 FM режимін таңдау үшін түймесін басыңыз.
- 3 түймесін 3 секунд басып тұрыңыз.
↳ Төтенше жағдайларға арналған радио күшті қабылдауы бар станцияға автоматты түрде бапталады.
- 4 Қосымша радиостанцияларды баптау үшін 3-қадамды қайталаңыз.

Станцияны қолмен баптау үшін:
Жиілікті таңдау үшін түймесін басыңыз.

Ескертпе

- Төтенше жағдайларға арналған радионың баптау қадамы 50 кГц. түймесін әр басқан сайын дисплейдегі жиілік 50 кГц-ке азаяды немесе көбейеді.

FM радиостанцияларын автоматты түрде сақтау

FM режимінде **SCAN** түймесін 3 секунд басып тұрыңыз.
↳ Радио барлық қолжетімді FM радиостанцияларын автоматты түрде сақтайды және бірінші станцияны таратады.

Ескертпе

- Ең көбі 20 FM радиостанциясын сақтауға болады.

FM радиостанцияларын қолмен сақтау

- 1 FM режимінде FM радиостанциясына баптаңыз.
- 2 Бағдарламалау режимін іске қосу үшін түймесін 3 секунд басып тұрыңыз.
↳ Алдын ала орнатылған сан жыпылықтай бастайды.
- 3 Нөмірді таңдау үшін түймесін басыңыз.
- 4 Растау үшін **SELECT** пернесін басыңыз.
- 5 Қосымша радиостанцияларды сақтау үшін 2–4 қадамдарды қайталаңыз.

Кеңес

- Алдын ала орнатылған станцияны жою үшін сол алдын ала орнату орнына басқа станцияны сақтаңыз.

Алдын ала орнатылған радиостанцияны таңдау

1-әдіс
FM режимінде алдын ала орнатылған нөмірді таңдау үшін түймесін басыңыз.

2-әдіс

1 FM режимінде түймесін басыңыз.

2 Алдын ала орнатылған радиостанцияны таңдау үшін түймесін басыңыз.

7 AM радиосын тыңдау

Ескертпе

- Радио кедергілерін болдырмау үшін төтенше жағдайларға арналған радионы басқа электрондық құрылғылардан алыс ұстаңыз.
- Жақсырақ қабылдау үшін телескопиялық антеннаны толық созып, оның орнын реттеңіз.

AM радиостанцияларына баптау

- 1 Төтенше жағдайларға арналған радионы қосу үшін түймесін басыңыз.
- 2 AM режимін таңдау үшін түймесін басыңыз.
- 3 түймесін 3 секунд басып тұрыңыз.
↳ Төтенше жағдайларға арналған радио күшті қабылдауы бар станцияға автоматты түрде бапталады.
- 4 Тағы басқа радиостанцияларды баптау үшін 3-қадамды қайталаңыз.

Станцияны қолмен баптау үшін:
Жиілікті таңдау үшін түймесін басыңыз.

Ескертпе

- Төтенше жағдайларға арналған радионың баптау торы 10 кГц. Көрсеткіш тақтасындағы төтенше жағдайларға арналған радио жиілігі түймелерін басқанда 10 кГц төмендейді/жоғарлайды.

AM радиостанцияларын автоматты түрде сақтау

AM режимінде **SCAN** түймесін 3 секунд басып тұрыңыз.
↳ Төтенше жағдайларға арналған радио барлық қолжетімді AM радиостанцияларын автоматты түрде сақтайды және бірінші станцияны таратады.

Ескертпе

- Ең көбі 20 AM радиостанциясын сақтауға болады.

AM радиостанцияларын қолмен сақтау

- 1 AM режимінде AM радиостанциясына баптаңыз.
- 2 Бағдарламалау режимін іске қосу үшін түймесін 3 секунд басып тұрыңыз.
↳ Алдын ала орнатылған сан жыпылықтай бастайды.
- 3 Нөмірді таңдау үшін түймесін басыңыз.
- 4 Растау үшін **SELECT** пернесін басыңыз.
- 5 Қосымша AM радиостанцияларын сақтау үшін 2–4 қадамдарды қайталаңыз.

Кеңес

- Алдын ала орнатылған станция 3 секундтан кейін автоматты түрде расталады.

Алдын ала орнатылған радиостанцияны таңдау

AM режимінде алдын ала орнатылған нөмірді таңдау үшін түймесін басыңыз. Келесі алдын ала орнатылған станцияға өту үшін оны қайта басыңыз немесе таңдау жасау үшін түймесін пайдаланыңыз.

8 WB радиосын тыңдау (тек Солтүстік Америка үшін)

Ескертпе

- Радио кедергілерін болдырмау үшін төтенше жағдайларға арналған радионы басқа электрондық құрылғылардан алыс ұстаңыз.
- Жақсырақ қабылдау үшін телескопиялық антеннаны толық созып, оның орнын реттеңіз.
- Солтүстік Америка елдеріне мыналар кіреді: Америка Құрама Штаттары, Канада және Мексика.

WB радиостанцияларына баптау

- 1 Төтенше жағдайларға арналған радионы қосу үшін түймесін басыңыз.
- 2 WB режимін таңдау үшін түймесін басыңыз.
- 3 Радиостанцияны таңдау үшін түймесін басыңыз.
↳ Ағымдағы радиостанция ойнатылады.

9 Басқа мүмкіндіктер

Жыпылықтағыш жарық

Шамды қосу немесе өшіру және оның жарықтығын жарық үшін бүйірдегі шам реттегішін бұраңыз.

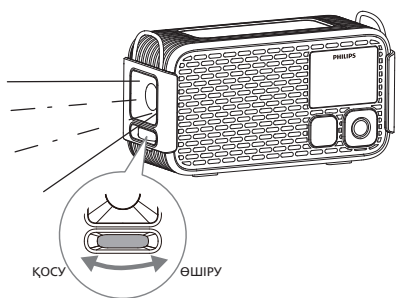

SOS

Қамалып қалған жағдайда бұл құрылғы аз физикалық күш жұмсап, іздестіру-құтқару иттеріне адамдарды табуға мүмкіндік беретін орналасу сигналдарын шығара алады.

SOS және ит ысқырығы режимін қосу немесе өшіру үшін төтенше жағдайларға арналған радионың бүйіріндегі **SOS** түймесін басыңыз.

- Қосылған кезде:
- ↳ Сирена дыбысы шығарылады.
 - ↳ Жыпылықтағыш жарық жанады және жыпылықтайды.
 - ↳ «SOS» индикаторы қызыл түспен жанады және дисплейде белгішесі көрсетіледі.

Оқу шамы

Оқу шамын қосу немесе өшіру үшін төтенше жағдайларға арналған радионың жоғарғы қақпағын ашыңыз немесе жабыңыз.

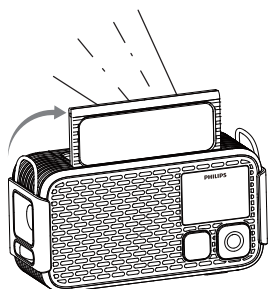

Зарядтау үшін USB-A порты

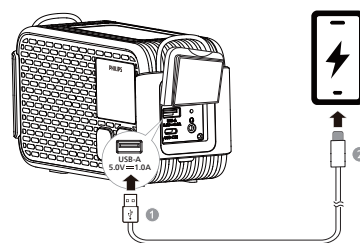

Төтенше жағдайда осы төтенше жағдайларға арналған радионы ұялы телефоныңызды немесе басқа шағын құрылғыларды зарядтау үшін пайдалана аласыз.

USB кабелінің (жинаққа кірмейді) стандартты ұшын төтенше жағдайларға арналған радионың бүйіріндегі USB-A портына қосыңыз, содан кейін екінші ұшын құрылғыңыздың зарядтау портына қосыңыз.

Құлаққап шығысы

- 1 Құлаққапты/құлақ ішілік құлаққапты радионың бүйіріндегі құлаққап ұясына қосыңыз.
- 2 Дыбыс деңгейін реттеу үшін **VOL +/-VOL** - түймесін басыңыз.

Зауыттық параметрлерге ысыру

- 1 Күту режимінде дисплей жарықтығын «Төмен» күйіне орнату үшін **VOL** - түймесін басыңыз.
- 2 Басып, 3 секунд бойы ұстап тұрыңыз.
↳ Микробағдарлама нұсқасы көрсетіледі.
- 3 түймесін басыңыз, дисплей экранындағы барлық таңбалар мен белгішелер жанады.
- 4 Барлық радио параметрлерін зауыттық әдепкі параметрлерге қайтару үшін түймесін қайта басыңыз.
↳ Экранда [---] көрсетіледі.

10 Өнімнің техникалық сипаттамалары

Ескертпе

- Өнім туралы ақпарат алдын ала ескертусіз өзгертілуі мүмкін.

Зорайтқыш

Номиналды шығыс қуаты 3 W RMS (THD 10%)

Баптау

Баптау ауқымы (FM) 87,5 - 108 МГц

Баптау торы 50 кГц

Баптау ауқымы (AM) 520 - 1710 кГц

Баптау торы 10 кГц

Сезімталдық
- Моно, 26 дБ S/N коэффициенті < 22 дБф

Жалпы гармониялық бұрмалану < 10%

Сигнал-бұрмалану арақатынасы > 50 дБА

Жалпы ақпарат

USB-C кіріс порты 5 V \equiv 2 A

USB-A шығыс порты 5,0 V \equiv 1,0 A

Литий батареясы 3,65 V/5200 mAh

Өлшемдері (Е x Б x Д) 186 x 103 x 77 мм

Салмағы (негізгі блок) 670 г

11 Ақаулықтарды жою



Ескерту

- Өнімнің корпусын ешқашан алмаңыз.

Кепілдікті жарамды күйде ұстау үшін өнімді ешқашан өз бетіңізше жөндеуге тырыспаңыз. Осы құрылғыны пайдалану кезінде мәселелер орын алса, қызмет көрсетуді сұрау алдында келесі тұстарды тексеріңіз. Мәселе шешілмесе, Philips веб-бетіне www.philips.com/support өтіңіз. Philips компаниясына хабарласқанда, құрылғының маңайда болуын және үлгі нөмірі мен сериялық нөмірдің қолжетімді болуын қамтамасыз етіңіз.

Қуат жоқ

- Төтенше жағдайларға арналған радионың толық зарядталғанына көз жеткізіңіз.
- Төтенше жағдайларға арналған радионың USB ұясы дұрыс қосылғанына көз жеткізіңіз.

Дыбыс жоқ

- Төтенше жағдайларға арналған радиодағы дыбыс деңгейін реттеңіз.

Төтенше жағдайларға арналған радиодан жауап жоқ

- Төтенше жағдайларға арналған радионы қайта іске қосыңыз.

Радио қабылдауы нашар

- Радио кедергілерін болдырмау үшін төтенше жағдайларға арналған радионы басқа электрондық құрылғылардан алыс ұстаңыз.
- Антеннаны толықтай созып, оның орналасу күйін реттеңіз.

Оятқыш жұмыс істемейді

- Сағатты/оятқышты дұрыс орнату.

Сағат/оятқышты орнату жойылды

- Сағатты/оятқышты бастапқы қалпына келтіру.

12 Ескертпе

Талаптарға сәйкестік

MMD Hong Kong Holding Limited компаниясы тарапынан тікелей мақұлданбастан, осы құрылғыға енгізілген өзгерістер немесе модификациялар пайдаланушыны өнімді пайдалану құқығынан айыруы мүмкін. Осы арқылы TP Vision Europe B.V. бұл өнімнің RED Directive 2014/53/EU және UK Radio Equipment Regulations SI 2017 No 1206 негізгі талаптары мен басқа да тиісті ережелеріне сәйкес келетінін мәлімдейді. Сәйкестік декларациясын www.philips.com/support сайтынан таба аласыз.



Бұл өнім Еуропалық қоғамдастықтың радио кедергілерге қойылатын талаптарына сай.



Бұл өнім қайта өңдеуге және қайта пайдалануға болатын жоғары сапалы материалдар мен компоненттерден әзірленген.



Бұл таңба өнімді тұрмыстық қоқыс ретінде тастауға болмайтынын, қайта өңдеу үшін тиісті жинау пунктіне апару керек екенін білдіреді. Жергілікті ережелерді сақтаңыз және өнім мен қайта зарядталатын батареяларды қалыпты тұрмыстық қоқыспен бірге ешқашан қоқысқа лақтырмаңыз. Ескі өнімдер мен қайта зарядталатын батареяларды қоқысқа дұрыс лақтыру қоршаған ортаға және адамдардың денсаулығына теріс салдарларды болдырмауға көмектеседі.



Бұл таңба өнімде 2023/1542 Еуропалық регламентпен қамтылған батареялардың бар екенін білдіреді, оларды әдеттегі тұрмыстық қалдықтармен бірге тастауға болмайды. Электр және электрондық өнімдер мен батареяларды бөлек жинаудың жергілікті жүйесі туралы ақпарат алыңыз. Жергілікті ережелерді сақтаңыз және өнім мен батареяларды ешқашан қалыпты тұрмыстық қоқыспен бірге қоқысқа лақтырмаңыз. Ескі өнімдер мен батареяларды қоқысқа дұрыс лақтыру қоршаған ортаға және адам денсаулығына теріс салдарларды болдырмауға көмектеседі.

Кіріктірілген батареяларды шығару

Кіріктірілген батареяны шығармас бұрын өнімнің қуаттан ажыратылғанына көз жеткізіңіз.

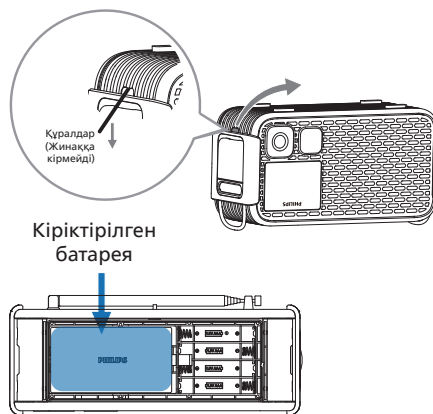

Тек сурет ретінде



MMD Hong Kong Holding Limited. Барлық құқықтар қорғалған. Техникалық сипаттамалары ескертусіз өзгеруі мүмкін.

Philips және Philips Shield Emblem Koninklijke Philips N.V. компаниясының тіркелген сауда белгілері болып табылады және лицензия бойынша пайдаланылады. Бұл өнімді MMD Hong Kong Holding Limited немесе оның аффилиаттарының бірі өндірген және солардың жауапкершілігі бойынша сатылады әрі MMD Hong Kong Holding Limited осы өнімге қатысты кепілдік беруші болып табылады.

