

PHILIPS

Radio za hitne slučajeve TAR3500



Uputstvo za upotrebu

Registrujte svoj proizvod i dobijte podršku na:

www.philips.com/support

Sadržaj

1	Bitno	2	7	Slušajte AM radio	6
	Sigurnost	2		Podesite na AM radio stanice	6
2	Vaš radio za hitne slučajeve	2		Pohranite AM radio stanice automatski	6
	Uvod	2		Pohranite AM radio stanice ručno	6
	Šta je u kutiji	2		Odaberite unaprijed postavljenu radio stanicu	6
	Pregled radija za hitne slučajeve	3			
3	Započnimo	4	8	Slušanje WB radija (samo Sjeverna Amerika)	7
	Napunite ugrađenu bateriju	4		Podesite na WB radio stanice	7
	Stavite baterije	4			
	Uključivanje/isključivanje ili prebacivanje u stanje pripravnosti	5	9	Ostale funkcije	7
	Podešavanje jačine zvuka	5		Baterijska lampa	7
	Podesite svjetlinu prikaza	5		SOS	7
				Lampa za čitanje	7
4	Postavljanje sata	5		USB-A priključak za izlazno punjenje	7
	Postavljanje sata	5		Izlaz za slušalice	7
				Fabričko resetovanje	7
5	Postavke alarma	5	10	Specifikacije proizvoda	7
	Postavite vrijeme alarma	5			
	Aktivirajte/deaktivirajte mjerača vremena alarma	5	11	Rešavanje problema	8
	Odgodite alarm	5			
	Zaustavljanje zvuka alarma	5	12	Obavještenje	8
6	Slušajte FM radio	6			
	Podesite na FM radio stanice	6			
	Pohranite FM radio stanice automatski	6			
	Pohranite FM radio stanice ručno	6			
	Odaberite unaprijed postavljenu radio stanicu	6			

1 Bitno

Sigurnost

- Pročitajte ova uputstva.
- Pazite na sva upozorenja.
- Pratite sva uputstva.
- Nemojte blokirati otvore za ventilaciju.
- Nemojte uređaj postavljati blizu izvora toplote kao što su radijatori, grijalice, peći ili drugi aparati (uključujući pojačavače) koji proizvode toplotu.
- Držite ovaj proizvod dalje od direktne sunčeve svjetlosti, otvorenog plamena ili izvora toplote.
- Proizvod ne smije biti izložen kapanju ili prskanju tečnosti.
- Postavite ovaj proizvod na ravnu, čvrstu i stabilnu površinu.
- Ne postavljajte nikakav izvor opasnosti na proizvod (npr. posude napunjene tečnošću, upaljene svijeće).
- Nikada ne stavljajte proizvod na drugu električnu opremu.
- Koristite samo one priključke/dodatke koje je odobrio proizvođač.
- Nikada ne uklanjajte kućište ovog proizvoda, sve servisiranje prepustite kvalifikovanom servisnom osoblju. Servisiranje je potrebno kada je proizvod oštećen na bilo koji način, kao što je oštećen kabl za napajanje ili utikač, kada je tečnost prolivena ili su predmeti upali u uređaj, kada je uređaj bio izložen kiši ili vlazi, kada ne radi normalno ili kada je pao.
- Baterija (paket baterija ili ugrađena baterija) ne smije biti izložena prekomjernoj toploti kao što su sunčeva svjetlost, vatra i slično.
- Opasnost od eksplozije ako se baterije nepravilno zamijene. Zamijenite je samo istim ili ekvivalentnim tipom baterije.
- Baterija u ekstremno visokim ili niskim temperaturama tokom upotrebe, pohrane ili prevoza i nizak pritisak zraka na visokoj nadmorskoj visini mogu predstavljati sigurnosnu opasnost.
- Postoji opasnost od eksplozije ako se baterija zamijeni neispravnim tipom.
- Nemojte zamjenjivati bateriju neispravnom vrstom koja može pobijediti zaštitu (primjerice neke litijumske baterije).
- Pravilno postavite sve baterije.
- Ostavljanje baterije u okruženju s ekstremno visokom temperaturom ili izuzetno niskim pritiskom zraka može dovesti do eksplozije ili istjecanja zapaljive tečnosti ili plina.
- Baterije sadrže hemijske supstance. Treba ih pravilno odložiti.
- Ako sumnjate da je baterija progutana ili da se nalazi u bilo kojem dijelu tijela, odmah potražite pomoć doktora.
- Svaki put kada mijenjate baterije, držite i nove i stare baterije na mestu nedostupnom djeci. Pobrinite sa da je dio za batetriju potpuno zatvoreno nakon promjene baterije.
- Ako se mjesto za baterije ne može potpuno zatvoriti, prekinite upotrebu proizvoda. Držite izvan dosega djece i kontaktirajte proizvođača.
- Ovaj proizvod ne smije biti izložen kapanju ili prskanju.
- Nemojte stavljati nikakav izvor opasnosti na proizvod (npr. predmeti ispunjeni tekućinom, zapaljene svijeće).
- Molimo koristite proizvod sigurno u okolišu s temperaturom između 0 °C i 40 °C.
- Kako bi se izbjegao rizik od požara, proizvod se napaja isključivo vanjskim izvorom napajanja čiji izlaz mora biti u skladu sa PS1 (sa izlaznim kapacitetom manjim od 15 W).
- Snaga koju isporučuje punjač mora biti između minimalno 5 W potrebnih za opremu radija za hitne slučajeve i maksimalno 15 W kako bi se postigla najveća brzina punjenja.

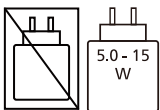

- Imajte na umu da vaš uređaj ima ugrađene litijumske baterije. Kapacitet punjenja litijumskih baterija se vremenom smanjuje zbog samopražnjenja. Kako biste osigurali dugovječnost baterije vašeg uređaja, **preporučujemo punjenje ugrađene litijumske baterije na oko 50 % svakih 6 mjeseci kada se uređaj ne koristi.**

2 Vaš radio za hitne slučajeve

Čestitamo Vam na kupovini i dobrodošli u kompaniju Philips! Za potpuno iskorištenje podrške koju nudi Philips, registrujte svoj proizvod na www.philips.com/support.

Uvod

S ovim radiom za hitne slučajeve možete:

- Slušanje FM/AM/WB (samo Sjeverna Amerika) radija
- Postavljanje alarma
- Punjenje mobilnog uređaja putem USB-a
- Korištenje ugrađene lampe
- Korištenje lampe za čitanje
- Traženje pomoći u hitnim slučajevima

Šta je u kutiji

Provjerite i prepoznajte sadržaj vašeg paketa:

- Glavna jedinica
- Type-C kabl za punjenje
- Ručni remen
- Kratki vodič
- Sigurnosni list
- Garantni list

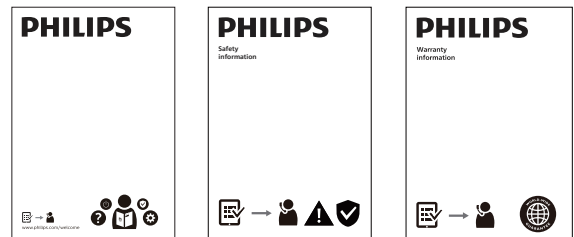
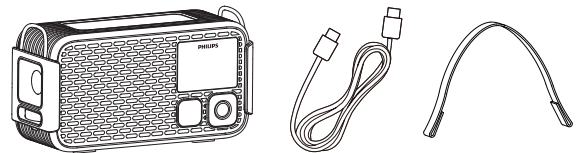

Napomena

- Slike, ilustracije i crteži prikazani u ovom uputstvu za upotrebu samo su za referencu. izgled stvarnog proizvoda može biti drugačiji.

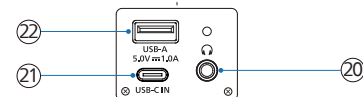
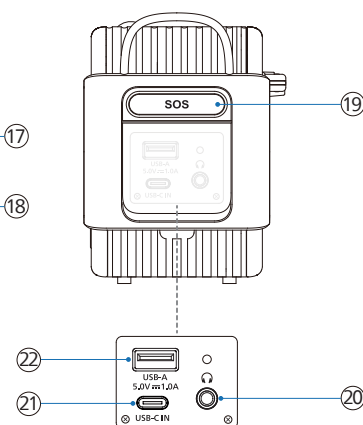
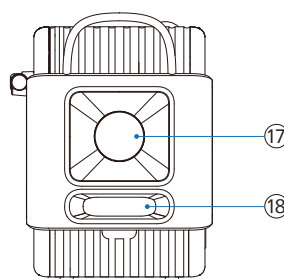
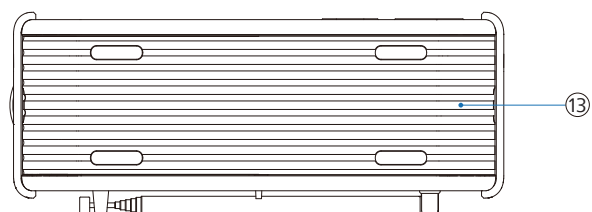
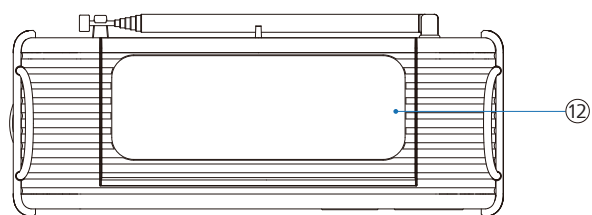
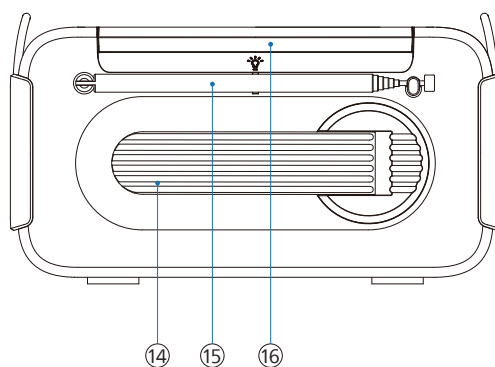
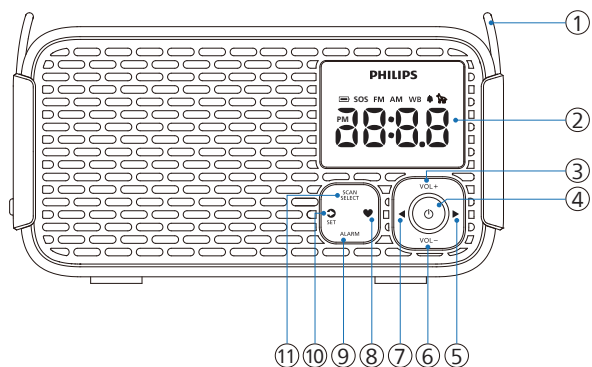

- ① **Kopča za ručnu traku**
 - Umetnite isporučenu traku za jednostavno nošenje
- ② **Displej**
 - Prikaži trenutni status
- ③ **VOL +**
 - Pojačavanje zvuka
- ④ **⏻**
 - Uključivanje/isključivanje napajanja, ulazak u stanje pripravnosti ili zaustavljanje alarma
- ⑤ **▶**
 - Kratki pritisak: Podešavanje frekvencije prema gore (MHz)
 - Dugi pritisak: Automatsko pretraživanje prema gore za traženje stanice
- ⑥ **VOL -**
 - Smanjivanje zvuka
 - Podesite svjetlinu prikaza u stanju pripravnosti
- ⑦ **◀**
 - Kratki pritisak: Podešavanje frekvencije prema dolje (MHz)
 - Dugi pritisak: Automatsko pretraživanje prema dolje za traženje stanice
- ⑧ **♥**
 - Kratki pritisak: Odaberite unaprijed postavljenu stanicu
 - Dugi pritisak: Pohranjivanje trenutne stanice kao unaprijed postavljene
- ⑨ **ALARM**
 - Kratki pritisak: Uključivanje ili isključivanje alarma ili zaustavljanje alarma
 - Dugi pritisak: Ulazak u postavke alarma
- ⑩ **↻/SET**
 - Kratki pritisak: Prebacivanje između FM/AM/WB (samo Sjeverna Amerika) izvora
 - Kratki pritisak: Odgoda alarma na 10 min
 - Dugi pritisak: Ulazak u način postavljanja sata

- ⑪ **SCAN/SELECT**
 - Skenirajte i pohranite radio stanice automatski.
 - Potvrdite odabir
- ⑫ **Solarni panel**
- ⑬ **Poklopac dio za bateriju**
- ⑭ **Ručna poluga**
 - Namotajte za punjenje ugrađene Li-ion battery.
- ⑮ **Teleskopska antena**
 - Poboljšanje prijema FM/AM/WB (samo Sjeverna Amerika) radija
- ⑯ **☀**
 - Lampa za čitanje
- ⑰ **Baterijska lampa**
- ⑱ **Dugme baterijska lampa**
 - Uključivanje/isključivanje lampe i podešavanje njene svjetline
- ⑲ **SOS**
 - Omogućavanje ili onemogućavanje SOS i režima zviždaljke za pse
- ⑳ **🎧**
 - Priključak za slušalice
- ㉑ **🔌**
 - Koristite USB-C kabl za punjenje radija za hitne slučajeve
- ㉒ **🔌**
 - Koristite USB kabl za punjenje vanjskog uređaja

3 Započnimo

Uvijek redom pratite uputstva u ovom poglavlju.

Napunite ugrađenu bateriju



Radio za hitne slučajeve se napaja putem ugrađene punjive baterije.

Napomena

- Crvena ikona baterije  pojavljuje se kada je nivo baterije nizak. Molimo napunite ugrađenu bateriju što je prije moguće.

USB-C punjenje

Koristite isporučeni USB Type-C kabl za punjenje i povežite ga sa 5 V = 2 A adapterom za napajanje (nije isporučeno). Zatim povežite kabl sa radiom za hitne slučajeve kako biste započeli punjenje.

- ↳ Kada se radio za hitne slučajeve puni, pojavit će se ikona punjenja .
- ↳ Kada je radio za hitne slučajeve potpuno napunjen, ikona punjenja  će se isključiti.

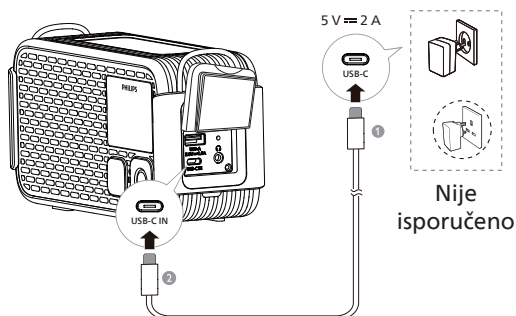

Napomena

- Potrebno je oko 3,5 sata za potpuno punjenje.
- Kada je potpuno napunjen, može neprekidno reproducirati 60 sati (jačina zvuka postavljena na 5).

Solarno punjenje

Postavite proizvod na direktnu sunčevu svjetlost kako biste započeli solarno punjenje. Pojavit će se ikona solarnog punjenja .

U stanju pripravnosti:

- ↳ Ekran će se isključiti nakon 10 sekundi, osim ikone solarnog punjenja , koja će ostati vidljiva.

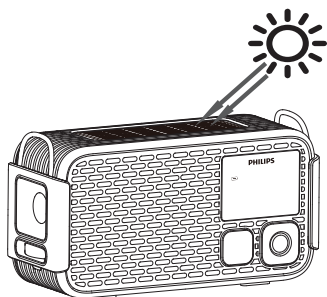

Upozorenje

- Ne pokrivajte solarnu ploču tokom punjenja.

Punjenje ručnom polugom

Ugrađenu punjivu bateriju možete puniti okretanjem ručnog poluga generatora, prikazuje se ikona .

Ako je u stanju pripravnosti:

- ↳ Ekran će se isključiti nakon 10 sekundi osim ikone .

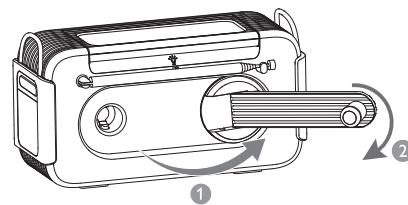

Napomena

- Solarno punjenje i punjenje pomoću ručnog poluga generatora koristite samo u hitnim slučajevima.

Stavite baterije

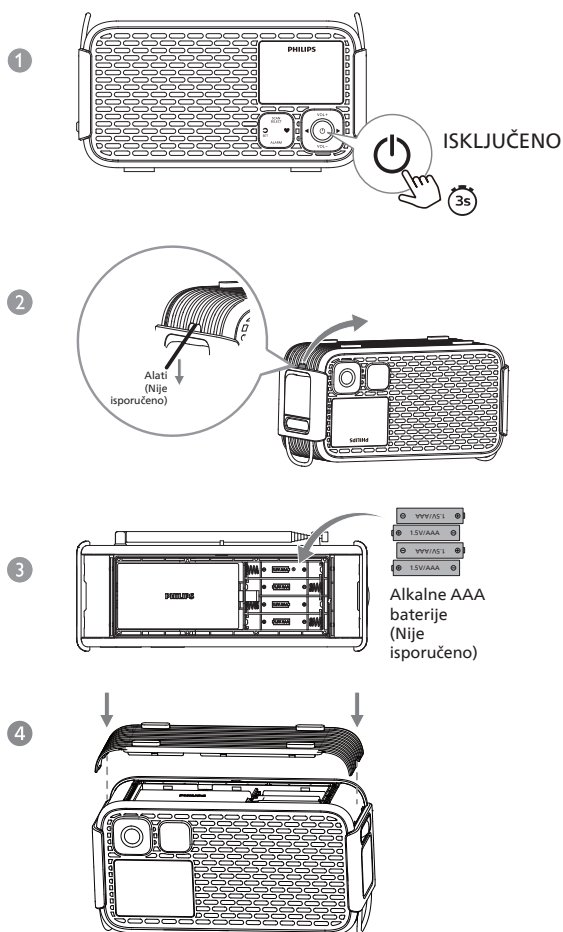

! Opaz

- Rizik od eksplozije! Baterije držite dalje od toplote, sunčeve svjetlosti ili vatre. Nikada nemojte da bacate baterije u vatru.
- Baterije sadrže hemijske supstance i zato treba da se pravilno odlažu.
- Za poboljšanje efekta korištenja preporučuje se upotreba alkalnih AAA baterija.
- Nemojte miješati tipove baterija: npr. alkalne sa cink-ugljeničnim. Koristite samo baterije istog tipa u setu.



- 1 Pritisnite i držite  3 sekunde da isključite radio za hitne slučajeve.
- 2 Otvorite poklopac baterije na dnu radija za hitne slučajeve pomoću alata (nije isporučeno), na primjer odvijača itd.
- 3 Umetnite 4 alkalne AAA baterije sa pravilnim polaritetom (+/-) kako je naznačeno.
- 4 Zatvorite poklopac baterije i pritisnite ivice poklopca baterije kako biste bili sigurni da je čvrsto pričvršćen.

Uključivanje/isključivanje ili prebacivanje u stanje pripravnosti

- Pritisnite  da uključite radio za hitne slučajeve.
↳ Radio za hitne slučajeve se prebacuje na posljednji odabrani izvor.
- Pritisnite  da prebacite radio za hitne slučajeve u stanje pripravnosti.
↳ Vrijeme (ako je sat postavljen) će biti prikazano 10 sekundi, zatim će se ekran isključiti kada uređaj nije na USB-C punjenju.
↳ Pritisnite bilo koju tipku osim tipke  da aktivirate ekran na 10 sekundi kada je osvijetljenje ekrana isključeno.

Napomena

- U bilo kojem režimu, pritisnite i držite  3 sekunde da direktno isključite radio za hitne slučajeve. Ekran će se isključiti.

Podešavanje jačine zvuka

Tokom slušanja pritisnite **VOL +/VOL -** za podešavanje jačine zvuka (nivo jačine zvuka: V00-V16).

Podesite svjetlinu prikaza

U stanju pripravnosti pritisnite **VOL -** da odaberete različite nivoe svjetline ili isključite ekran.





- Visoko
- Srednje
- Nisko
- ISKLJUČENO

Napomena

- Ako odaberete režim Isključeno (ekran isključen), ekran će zasvijetliti srednjom svjetlinom kada se pritisne bilo koja tipka, a zatim će se automatski ponovo isključiti nakon 10 sekundi.

4 Postavljanje sata

Postavljanje sata

- 1 U uključenom ili stanju pripravnosti, pritisnite i držite **SET** 3 sekunde da aktivirate način postavljanja sata, „24H“ treperi.
- 2 Pritisnite /  da odaberete format sata <12H> ili <24H>, zatim pritisnite **SET** za potvrdu. Vrijeme će treperiti.
- 3 Pritisnite  za podešavanje sata i pritisnite  za podešavanje minuta. Zatim pritisnite **SET** za potvrdu.
↳ Vrijeme je postavljeno.

Napomena









- Ako nijedna tipka nije pritisnuta u roku od 10 sekundi, radio za hitne slučajeve će izaći iz režima postavljanja sata bez spremanja.

5 Postavke alarma

Postavite vrijeme alarma

Napomena



- Provjerite da li je sat pravilno postavljen.

- 1 Pritisnite i držite **ALARM** 3 sekunde da aktivirate režim postavljanja alarma. Ikona  i vrijeme alarma će treperiti.
- 2 Pritisnite  za postavljanje sata i pritisnite  za postavljanje minuta, zatim pritisnite **ALARM** za potvrdu. Ikona  i „bUZ“ (izvor alarma) će treperiti.
- 3 Pritisnite /  da odaberete izvor alarma: zujalica ili radio (FM), zatim pritisnite **ALARM** za potvrdu.
 - Ako je radio (FM) odabran kao izvor alarma, ikona  i broj unaprijed postavljene radio stanice će treperiti. Pritisnite /  da odaberete unaprijed postavljenu radio stanicu, zatim pritisnite **ALARM** za potvrdu.
 - Zadani izvor alarma je zujalica.

Savjet

- Vrijeme automatskog isključivanja alarma je 60 minuta ako nema korisničke interakcije.
- Ako je odabran radio alarm bez unaprijed postavljene stanice, zujalica će se automatski oglasiti.
- Osim ako alarm nije deaktiviran, podrazumijevano je postavljen da zvoni svaki dan.

Aktivirajte/deaktivirajte mjerača vremena alarma

Pritisnite **ALARM** za aktiviranje ili deaktiviranje tajmera alarma.
↳ Kada je tajmer alarma aktiviran, pojavljuje se ikona alarma .
↳ Kada je tajmer alarma deaktiviran, ikona alarma  nestaje.

Odgodite alarm

- 1 Kada se alarm ogласи pritisnite **SET**.
↳ Alarm će biti odgode i ponovo će se ogласiti nakon 10 minuta (zadana postavka). Ikona odgode  će treperiti.
- Tokom vremena odgode alarma, pritisnite **SET** da odaberete drugačije trajanje odgode (u minutama) prije ponovnog oglašavanja alarma.

10 → 20 → 30 → 40 → 50 → 60 (minuta)

- 2 Tokom perioda odgode alarma, pritisnite  ili **ALARM** da otkažete odgodu.
↳ Alarm će se zaustaviti.

Zaustavljanje zvuka alarma





Kada se alarm ogласи, pritisnite  ili **ALARM**.
↳ Alarm će se zaustaviti, ali će postavka alarma ostati aktivna.



6 Slušajte FM radio

Napomena



- Držite radio za hitne slučajeve dalje od drugih elektronskih uređaja kako biste izbjegli radio smetnje.
- Za bolji prijem potpuno izvucite i podesite položaj teleskopske antene.

Podesite na FM radio stanice

- 1 Pritisnite  da uključite radio za hitne slučajeve.
- 2 Pritisnite  da odaberete FM režim.
- 3 Pritisnite i držite   3 sekunde.
↳ Radio za hitne slučajeve automatski podešava stanicu sa jakim prijemom.
- 4 Ponovite korak 3 za podešavanje dodatnih radio stanica.

Da biste ručno podesili na stanicu:
Pritisnite   da odaberete frekvenciju.

Napomena

- Korak podešavanja radija za hitne slučajeve je 50 kHz. Svaki put kada pritisnete  , frekvencija prikazana na ekranu će se smanjiti ili povećati za 50 kHz.



Pohranite FM radio stanice automatski

U FM režimu pritisnite i držite **SCAN** 3 sekunde.
↳ Radio automatski pohranjuje sve dostupne FM radio stanice i emituje prvu stanicu.

Napomena

- Možete pohraniti maksimalni 20 FM radio stanica

Pohranite FM radio stanice ručno

- 1 U FM režimu podesite FM radio stanicu.
- 2 Pritisnite i držite  3 sekunde da aktivirate režim programiranja.
↳ Unaprijed postavljeni broj počinje treperiti.
- 3 Pritisnite   da odaberete broj.
- 4 Pritisnite **SELECT** da potvrdite.
- 5 Ponovite korake 2 do 4 za pohranjivanje dodatnih radio stanica.

Savjet

- Za uklanjanje unaprijed postavljene stanice pohranite drugu stanicu na isto mjesto unaprijed postavljene stanice.

Odaberite unaprijed postavljenu radio stanicu

Metoda 1
U FM režimu pritisnite  da odaberete unaprijed postavljeni broj.

Metoda 2





- 1 U FM režimu pritisnite .
- 2 Pritisnite   da odaberete unaprijed postavljenu radio stanicu.



7 Slušajte AM radio

Napomena



- Držite radio za hitne slučajeve dalje od drugih elektronskih uređaja kako biste izbjegli radio smetnje.
- Za bolji prijem potpuno izvucite i podesite položaj teleskopske antene.

Podesite na AM radio stanice

- 1 Pritisnite  da uključite radio za hitne slučajeve.
- 2 Pritisnite  da odaberete AM režim.
- 3 Pritisnite i držite   3 sekunde.
↳ Radio za hitne slučajeve automatski podešava stanicu sa jakim prijemom.
- 4 Ponovite korak 3 da biste podesili više radio stanica.

Da biste ručno podesili na stanicu:
Pritisnite   da odaberete frekvenciju.

Napomena

- Korak podešavanja radija za hitne slučajeve je 10 kHz. Frekvencija radija za hitne slučajeve na ekranu će se smanjiti/povećati za 10 kHz pritiskom na  .



Pohranite AM radio stanice automatski

U AM režimu pritisnite i držite **SCAN** 3 sekunde.
↳ Radio za hitne slučajeve automatski pohranjuje sve dostupne AM radio stanice i emituje prvu stanicu.

Napomena

- Možete pohraniti maksimalni 20 AM radio stanica



Pohranite AM radio stanice ručno

- 1 U AM režimu podesite AM radio stanicu.
- 2 Pritisnite i držite  3 sekunde da aktivirate režim programiranja.
↳ Unaprijed postavljeni broj počinje treperiti.
- 3 Pritisnite   da odaberete broj.
- 4 Pritisnite **SELECT** da potvrdite.
- 5 Ponovite korake 2 do 4 za pohranjivanje dodatnih AM radio stanica.

Savjet

- Unaprijed postavljena stanica se automatski potvrđuje nakon 3 sekunde.

Odaberite unaprijed postavljenu radio stanicu

U AM režimu pritisnite  da odaberete unaprijed postavljeni broj. Ponovo pritisnite da pređete na sljedeću unaprijed postavljenu stanicu ili koristite   za odabir.

8 Slušanje WB radija (samo Sjeverna Amerika)

Napomena

- Držite radio za hitne slučajeve dalje od drugih elektronskih uređaja kako biste izbjegli radio smetnje.
- Za bolji prijem potpuno izvucite i podesite položaj teleskopske antene.
- Sjevernoameričke zemlje uključuju: Sjedinjene Američke Države, Kanadu i Meksiko.

Podesite na WB radio stanice

- 1 Pritisnite da uključite radio za hitne slučajeve.
- 2 Pritisnite da odaberete WB režim.
- 3 Pritisnite da odaberete radio stanicu.
↳ Trenutna radio stanica se reproducira.

9 Ostale funkcije

Baterijska lampa

Okrenite dugme lampe sa strane da uključite ili isključite lampu i podesite njenu svjetlinu.

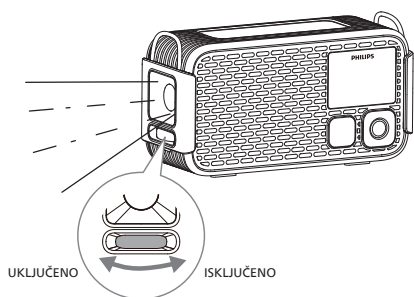

SOS

Kada ste zarobljeni, ova jedinica može emitovati signale za pozicioniranje uz minimalan fizički napor, omogućavajući psima tragačima i spasionicima da lociraju osobe.

Pritisnite **SOS** sa strane radija za hitne slučajeve da omogućite ili onemogućite SOS i režim zviždaljke za pse.

Kada je omogućeno:

- ↳ Emitovat će se zvuk sirene.
- ↳ Lampa će se uključiti i treptati.
- ↳ „SOS“ indikator će svijetliti crveno, a ikona će se pojaviti na ekranu.

Lampa za čitanje

Otvorite ili zatvorite gornji poklopac na radiju za hitne slučajeve da uključite ili isključite lampu za čitanje.

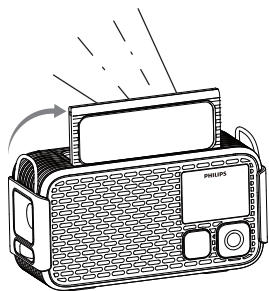

USB-A priključak za izlazno punjenje

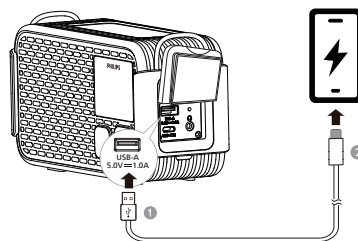

Možete koristiti ovaj radio za hitne slučajeve za punjenje mobilnog telefona ili drugih malih uređaja u hitnim slučajevima. Izlaz za slušalice Povežite kraj standardne veličine USB kabla (nije uključen) na USB-A priključak sa strane radija za hitne slučajeve, zatim povežite drugi kraj na priključak za punjenje vašeg uređaja.

Izlaz za slušalice

- 1 Povežite par slušalica/earphone slušalica na priključak za slušalice sa strane vašeg radija.
- 2 Pritisnite **VOL +/VOL -** za podešavanje jačine zvuka.

Fabričko resetovanje

- 1 U stanju pripravnosti pritisnite **VOL -** da postavite svjetlinu ekrana na „Nisko“.
- 2 Pritisnite i držite 3 sekunde.
↳ Verzija firmvera će biti prikazana.
- 3 Pritisnite i svi znakovi i ikone na ekranu će zasvijetliti.
- 4 Ponovo pritisnite da vratite sve postavke radija na tvornički zadane postavke.
↳ [---] je prikazano na ekranu.

10 Specifikacije proizvoda

Napomena

- Informacije o proizvodu se mogu mijenjati bez prethodnog obavještenja.

Pojačalo

Nazivna izlazna snaga 3 W RMS (THD 10 %)

Podešivač

Opseg podešavanja (FM) 87,5 - 108 MHz

Rešetka za Podešavanje 50 kHz

Opseg podešavanja (AM) 520 - 1710 kHz

Rešetka za Podešavanje 10 kHz

Osjetljivost
- Mono, 26 dB S/N odnos < 22 dBf

Ukupno harmoničko distorzija < 10 %

Odnos signala i buke > 50 dBA

Opšte informacije

USB-C ulazni priključak 5 V \equiv 2 A

USB-A izlazni priključak 5,0 V \equiv 1,0 A

Litijumska baterija 3,65 V/5200 mAh

Dimenzije (Š x V x D) 186 x 103 x 77 mm

Težina (glavna jedinica) 670 g

11 Rešavanje problema



Upozorenje

- Nikada ne uklanjajte kućište ovog uređaja.

Da bi garancija bila važeća, nikada nemojte sami da popravljate uređaj. Ako naidete na probleme pri korištenju ovog uređaja, provjerite sljedeće prije nego što odnesete u servis. Ako problem i dalje nije riješen, posetite Philips veb-stranicu www.philips.com/support. Kada stupite u kontakt sa kompanijom Philips, vodite računa da se uređaj nalazi u blizini i da su vam dostupni broj modela i serijski broj.

Ne uključuje se

- Provjerite da li je radio za hitne slučajeve potpuno napunjen.
- Provjerite da li je USB utičnica radija za hitne slučajeve pravilno povezana.

Bez zvuka

- Podesite jačinu zvuka na radiju za hitne slučajeve.

Nema odgovora od radija za hitne slučajeve

- Ponovo pokrenite radio za hitne slučajeve.

Loš radio prijem.

- Držite radio za hitne slučajeve dalje od drugih elektronskih uređaja kako biste izbjegli radio smetnje.
- Potpuno izvucite i podesite položaj antene.

Alarm ne radi

- Postavite sat/alarm ispravno.

Postavljanje sata/alarma je obrisano

- Resetirajte sat/alarm.

12 Obavještenje

Usklađenost

Sve promjene ili modifikacije napravljene na ovom uređaju koje nisu izričito odobrene od strane kompanije MMD Hong Kong Holding Limited mogu uzrokovati ukidanje dozvole korisniku na upotrebu ovog proizvoda. Ovim putem TP Vision Europe B.V. izjavljuje da je ovaj proizvod usklađen sa osnovnim zahtjevima i drugim relevantnim odredbama RED Direktive 2014/53/EU i UK Propisa o radio opremi SI 2017 br. 1206. Izjavu o usklađenosti možete pronaći na www.philips.com/support.



Ovaj proizvod je usklađen sa zahtjevima radio interferencije Evropske zajednice.



Ovaj proizvod je dizajniran i proizveden od visokokvalitetnih materijala i komponenti, koji se mogu reciklirati i ponovo koristiti.



Ovaj simbol označava da se proizvod ne smije odlagati kao kućni otpad i da treba da se preda u odgovarajući centar za recikliranje. Slijedite lokalna pravila i nikada ne odlažite proizvod i punjive baterije u normalni otpad iz domaćinstva. Pravilno odlaganje starih proizvoda i punjivih baterija pomaže u prevenciji negativnih posljedica na okolinu i ljudsko zdravlje.



Ovaj simbol znači da proizvod sadrži baterije obuhvaćene Evropskom direktivom 2023/1542 koje se ne smeju odlagati sa običnim kućnim otpadom. Informišite se o lokalnom sistemu za odvojeno sakupljanje električnih i elektronskih proizvoda i baterija. Poštujte lokalne zakone i nikada ne odlažite proizvod i baterije sa običnim kućnim otpadom. Pravilno odlaganje starih proizvoda i punjivih baterija pomaže u sprječavanju negativnih posljedica po okolinu i ljudsko zdravlje.

Uklanjanje ugrađenih baterija

Prije uklanjanja ugrađene baterije provjerite da li je proizvod isključen iz napajanja.

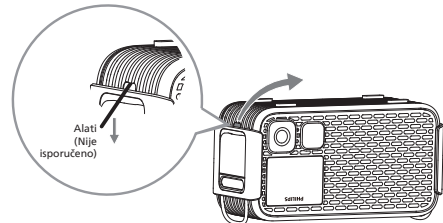

Ugrađena baterija

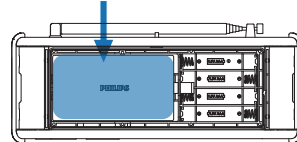

Samo za ilustraciju



MMD Hong Kong Holding Limited. Sva prava zadržana. Specifikacije su podložne promjeni bez obavještenja.

Philips i Philips Shield Emblem su registrovani zaštitni znaci kompanije Koninklijke Philips N.V. i koriste se pod licencom. Ovaj proizvod je izrađen i prodaje se pod odgovornošću kompanije MMD Hong Kong Holding Limited ili jedne od njenih filijala, i kompanija MMD Hong Kong Holding Limited je garant u vezi ovog proizvoda.

