

PHILIPS

Hätäradio TAR3500



Käyttöopas

Rekisteröi tuotteesi tukipalvelua varten osoitteessa:

www.philips.com/support

Sisältö

1	Tärkeää	2	7	AM-radion kuunteleminen	6
	Turvallisuus	2		AM-radioasemille virittäminen	6
2	Hätäradiosi	2		AM-radioasemien automaattinen tallentaminen	6
	Johdanto	2		AM-radioasemien manuaalinen tallentaminen	6
	Pakkauksen sisältö	2		Esiviritetyn radioaseman valitseminen	6
	Hätäradion yleiskatsaus	3			
3	Aloitus	4	8	Kuuntele WB-radio (vain Pohjois-Amerikka)	7
	Lataa sisäänrakennettu akku	4		WB-radioasemille virittäminen	7
	Asenna paristot	4			
	Kytke päälle/pois tai vaihda valmiustilaan	5	9	Muut ominaisuudet	7
	Säädä äänenvoimakkuutta	5		Taskulamppu	7
	Näytön kirkkauden säätäminen	5		SOS	7
				Lukuvalo	7
4	Kellon asetus	5		USB-A-portti uloslatausta varten	7
	Kellon asettaminen	5		Kuulokelähtö	7
				Tehdasasetuksille palautus	7
5	Herätyskellon asettaminen	5	10	Tuotespesifikaatiot	7
	Herätyskellon ajan asettaminen	5			
	Herätysajastimen aktivoiminen/deaktivoiminen	5	11	Vianmääritys	8
	Herätyskellon torkuttaminen	5			
	Pysäytä hälytyksen ääni	5	12	Huomioitavaa	8
6	FM-radion kuunteleminen	6			
	FM-radioasemille virittäminen	6			
	FM-radioasemien automaattinen tallentaminen	6			
	FM-radioasemien manuaalinen tallentaminen	6			
	Esiviritetyn radioaseman valitseminen	6			

1 Tärkeää

Turvallisuus

- Lue nämä ohjeet.
- Noudata kaikkia varoituksia.
- Noudata kaikkia ohjeita.
- Älä tuki tuuletusaukkoja.
- Älä asenna lämpölähteiden, kuten lämpöpattereiden, lämmittimien, uunien tai muiden lämpöä kehittävien laitteiden lähelle (mukaan lukien vahvistimet).
- Pidä tämä tuote poissa suorasta auringonvalosta, avotulelta tai lämmöltä.
- Tuotetta ei saa altistaa valumiselle tai roiskeille.
- Aseta tämä tuote tasaiselle, kovalle ja vakaalle pinnalle.
- Älä aseta tuotteelle mitään vaarallista lähdettä (esim. nesteellä täytettyjä esineitä, sytytettyjä kynttilöitä).
- Älä koskaan aseta tätä tuotetta muiden sähkölaitteiden päälle.
- Käytä vain valmistajan määrittämiä liittimiä/lisälaitteita.
- Älä koskaan poista tämän tuotteen kotelo, kaikki huollot tulee antaa pätevän huoltohenkilöstön hoidettavaksi. Huolto on tarpeen, jos tuotetta on vahingoitettu millään tavalla, kuten virtajohdon tai pistokkeen vaurioituminen, nesteen kaatuminen tai esineiden putoaminen laitteeseen, laitteen altistuminen sateelle tai kosteudelle, laitteen epänormaali toiminta tai laitteen putoaminen.
- Akun (akkupaketti tai asennettu akku) ei saa altistua liialliselle lämmölle, kuten auringonpaisteelle, tulelle tai vastaaville.
- Jos paristo vaihdetaan virheellisesti, on räjähdysvaara. Vaihda vain samanlaiseen tai vastaavan tyyppiseen.
- Akkujen käyttö, varastointi tai kuljetus äärimmäisen korkeissa tai matalissa lämpötiloissa sekä alhainen ilmanpaine suurissa korkeuksissa voivat aiheuttaa turvallisuusriskejä.
- Akun väärän tyyppinen vaihto voi aiheuttaa räjähdysriskin.
- Älä vaihda akkua vääränlaiseen paristoon, sillä se voi poistaa suojauksen (esimerkiksi jotkin litiumparistotyyppit).
- Asenna kaikki akut oikein.
- Akun jättö erittäin korkeille lämpötiloille tai erittäin alhaiseen ilmanpaineeseen voi aiheuttaa räjähdysriskin tai syttyvän nesteen tai kaasun vuotamisen.
- Akut sisältävät kemiallisia aineita. Ne tulee hävittää asianmukaisesti.
- Jos epäilet, että paristo on ehkä nielty tai joutunut jonkin kehon osan sisään, on välittömästi hakeuduttava lääkäriin.
- Paristoja vaihtaessasi pidä aina uudet ja käytetyt paristot lasten ulottumattomissa. Varmista, että paristokotelo on kunnolla kiinni, kun olet vaihtanut pariston.
- Jos paristolaukku ei mene kunnolla kiinni, lopeta tuotteen käyttö. Pidä lasten ulottumattomissa ja ota yhteyttä valmistajaan.
- Tuotetta ei saa altistaa valumiselle tai roiskeille.
- Älä aseta tuotteelle mitään vaarallista lähdettä (esim. nesteellä täytettyjä esineitä, sytytettyjä kynttilöitä).
- Käytä tuotetta turvallisesti ympäristössä, jonka lämpötila on 0–40 °C.
- Tulipalon välttämiseksi tuote saa virtalähteensä vain ulkoisesta lähteestä, jonka teho täyttää PS1-vaatimuksen (lähtöteho alle 15 W).
- Laturin tuottaman tehon tulee olla vähintään 5 W hätäradiolaitteen vaatimusten mukaisesti ja enintään 15 W maksimilatausnopeuden saavuttamiseksi.

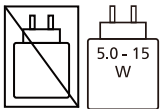

- Huomaa, että laitteesi sisältää sisäänrakennettuja litiumakkuja. Litiumakkujen latauskapasiteetti pienenee ajan myötä niiden itsepurkautumisen vuoksi. Akun pitkän käyttöiän varmistamiseksi suosittelemme, että lataat sisäänrakennetun litiumakun noin 50 % joka kuuden kuukauden välein, jos laitetta ei käytetä.

2 Hätäradiosi

Onnittelut ostoksestasi ja tervetuloa Philips-tuotteiden käyttäjäksi! Hyödynnä Philipsin tuki ja rekisteröi tuotteesi osoitteessa www.philips.com/support.

Johdanto

Tämän hätäradiion avulla voit

- Kuunnella FM/AM/WB (vain Pohjois-Amerikka) -radiota
- Asettaa hälytyksen
- Ladata mobiililaitteesi USB:n kautta
- Käyttää sisäänrakennettua taskulamppua
- Käyttää lukuvaloa
- Pyytää apua hätätilanteessa

Pakkauksen sisältö

Tarkista ja tunnista pakettisi sisältö:

- Pääyksikkö
- TYPE-C-latauskaapeli
- Käsihihna
- Pikaopas aloitukseen
- Käyttöturvallisuustiedote
- Takuukortti

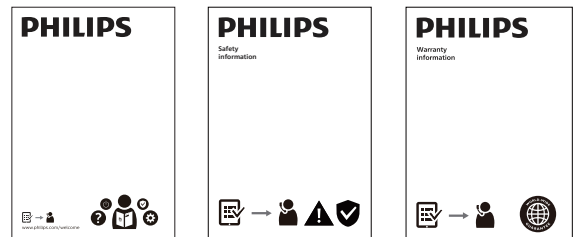
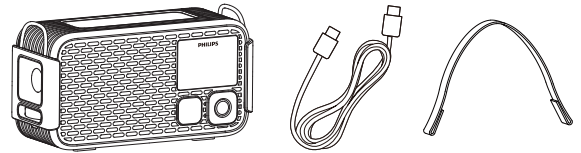

Huom

- Tässä käyttöohjekirjassa näytetyt kuvat, kuvitukset ja piirustukset ovat vain viitteellisiä, varsinaisten tuotteiden ulkoasu voi vaihdella. Tuotteen ulkonäkö saattaa poiketa todellisesta.

Hätäradion yleiskatsaus

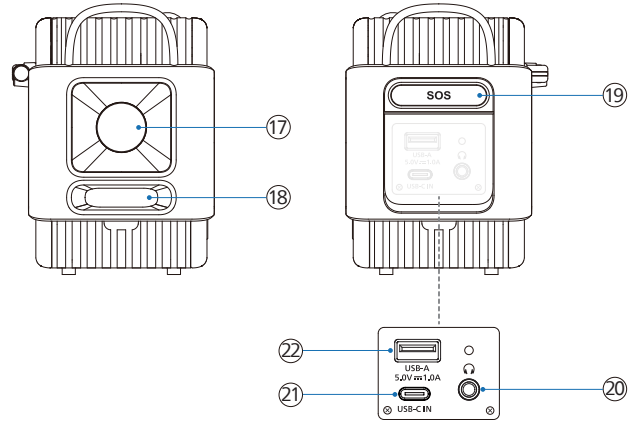
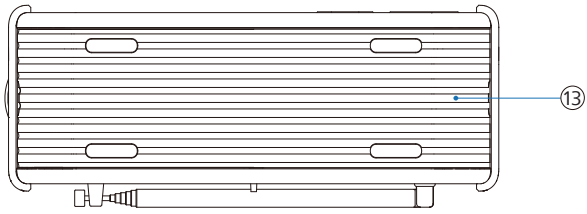
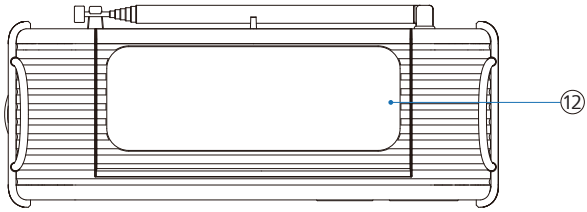
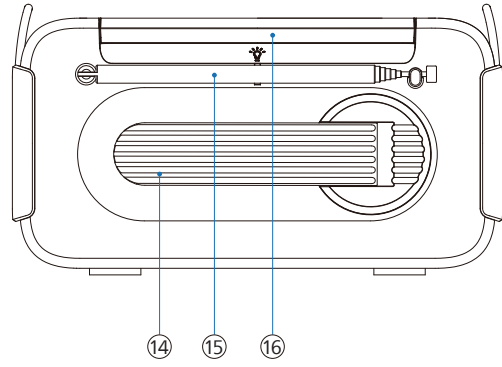
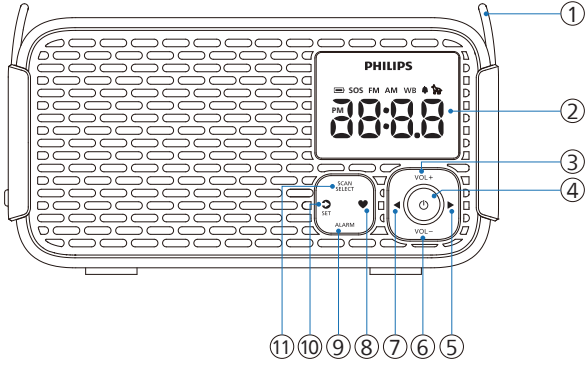

- ① **Käsihinnan solki**
 - Aseta toimitettu hihna helpottamaan kantamista
- ② **Näyttöpaneeli**
 - Näytä nykyinen tila
- ③ **VOL+**
 - Lisää äänenvoimakkuutta
- ④ **⏻**
 - Virta päälle/pois, siirtyminen valmiustilaan tai hälytyksen pysäytys
- ⑤ **▶**
 - Lyhyt painallus: Säädä taajuutta (MHz) ylöspäin
 - Pitkä painallus: Automaattiskannaus ylöspäin aseman etsimiseksi
- ⑥ **VOL-**
 - Pienennä äänenvoimakkuutta
 - Säädä näytön kirkkautta valmiustilassa
- ⑦ **◀**
 - Lyhyt painallus: Säädä taajuutta (MHz) alaspäin
 - Pitkä painallus: Automaattiskannaus alaspäin aseman etsimiseksi
- ⑧ **♥**
 - Lyhyt painallus: Valitse esiasetettu asema
 - Pitkä painallus: Tallenna nykyinen asema esiasetukseksi
- ⑨ **ALARM**
 - Lyhyt painallus: Käynnistä tai sammuta hälytys, tai pysäytä hälytys
 - Pitkä painallus: Siirry hälytysten asetuksiin
- ⑩ **↻/SET**
 - Lyhyt painallus: Vaihda FM/AM/WB (vain Pohjois-Amerikka) -lähteeseen
 - Lyhyt painallus: Torkku hälytykselle 10 minuutiksi
 - Pitkä painallus: Siirry kellon asetustilaan

- ⑪ **SCAN/SELECT**
 - Hae ja tallenna radioasemia automaattisesti
 - Vahvista valinta
- ⑫ **Aurinkopaneeli**
- ⑬ **Paristokotelon kansi**
- ⑭ **Pyörittävä kahva**
 - Tuulivoima lataa sisäänrakennetun litiumioniakun
- ⑮ **Teleskooppinen antenni**
 - Paranna FM/AM/WB (vain Pohjois-Amerikka) -radion vastaanottoa
- ⑯ **☀**
 - Lukuvalo
- ⑰ **Taskulamppu**
- ⑱ **Taskulamppukahva**
 - Käynnistä/sammuta taskulamppu ja säädä sen kirkkautta
- ⑲ **SOS**
 - Ota käyttöön tai poista käytöstä SOS- ja koiravihellystila
- ⑳ **🎧**
 - Kuulokeliitäntä
- ㉑ **🔌**
 - Käytä USB-C-kaapelia hätäradion lataamiseen
- ㉒ **🔌**
 - Käytä USB-kaapelia ulkoisen laitteen lataamiseen

3 Aloitus

Seuraa aina tämän luvun ohjeita järjestyksessä.

Lataa sisäänrakennettu akku

Hätäradio saa virtansa sisäänrakennetusta ladattavasta akusta.

Huom

- Punainen akun kuvake  ilmestyy, kun akun taso on alhainen. Lataa sisäänrakennettu akku mahdollisimman pian.

USB-C-lataus

Käytä toimitettua USB Type-C -latauskaapelia ja liitä se 5 V = 2 A virtalähteeseen (ei sisälly toimitukseen). Liitä kaapeli sitten hätäradioon aloittaaksesi latauksen.

↳ Kun hätäradio latautuu, latauskuvake  ilmestyy.

↳ Kun hätäradio on täysin ladattu, latauskuvake  sammuu.

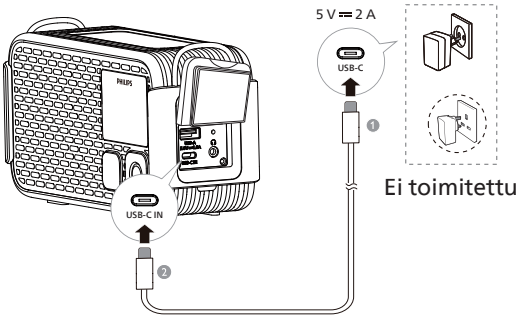

Huom

- Täyteen lataamiseen kuluu noin 3,5 tuntia.
- Täyteen ladattuna se voi soida jatkuvasti 60 tuntia (äänenvoimakkuus asetettuna 5).

Lataus aurinkoenergialla

Aseta tuote suoraan auringonvaloon aloittaaksesi aurinkolatauksen.

Aurinkolatauskuvake  ilmestyy.

Valmiustilassa:

↳ Näyttö sammuu 10 sekunnin kuluttua, lukuun ottamatta aurinkolatauskuvaketta , joka pysyy näkyvissä.

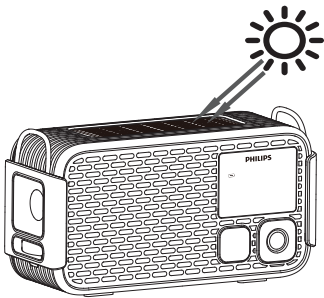

Huomautus

- Älä peitä aurinkopaneelia latauksen aikana.

Lataus pyörittämällä

Voit ladata sisäänrakennetun ladattavan akun pyörittämällä käsikahvageraattoria, kuvake  näytetään.

Jos valmiustilassa:

↳ Näyttö sammuu 10 sekunnin kuluttua, lukuun ottamatta kuvaketta .

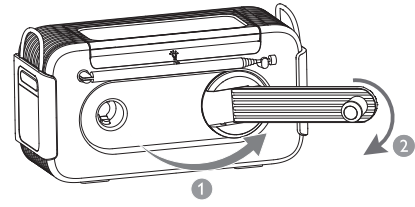

Huom

- Käytä aurinko- ja käsikahvalatausta vain hätätilanteessa.

Asenna paristot

! Varoitus

- Räjähdyksvaara! Pidä paristot poissa lämmöltä, auringonpaisteelta tai tulelta. Älä koskaan hävitä paristoja polttamalla.
- Paristot sisältävät kemiallisia aineita, joten ne tulee hävittääasianmukaisesti.
- Käyttötehon parantamiseksi suositellaan alkaliparistoja AAA.
- Vältä erityyppisten paristojen käyttämistä, kuten esimerkiksi alkalipariston ja sinkki-hiili-pariston käyttämistä sekaisin. Käytä vain samantyyppisiä paristoja.

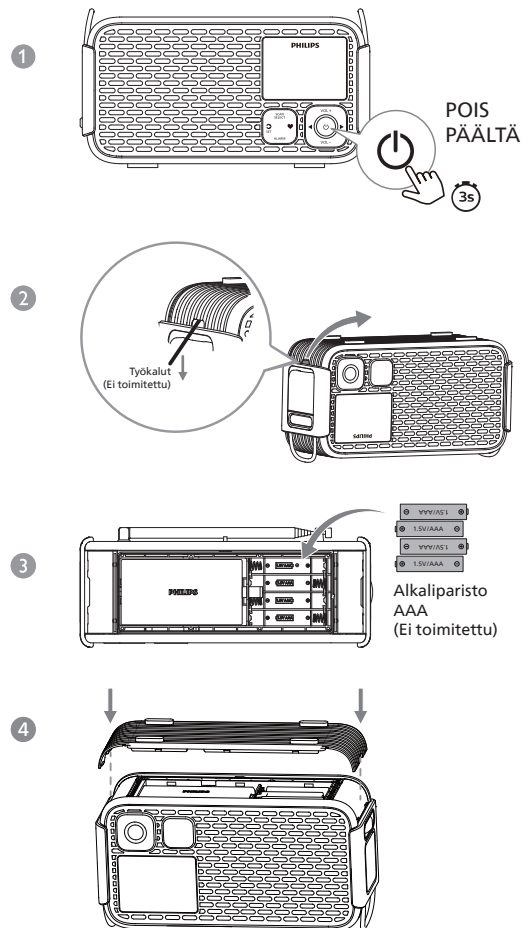



1 Pidä  painettuna 3 sekuntia sammuttaaksesi hätäradiota.

2 Avaa hätäradiota paristokansi alhaalta työkaluilla (ei sisälly toimitukseen), esimerkiksi ruuvimeisseli.

3 Aseta 4 alkaliparistoa AAA oikein (+/-) kuten osoitettu.

4 Sulje paristokansi ja paina kannen reunoja varmistaaksesi, että se on tiukasti kiinni.

Kytke päälle/pois tai vaihda valmiustilaan

- Paina  hätäradion käynnistämiseksi.
↳ Hätäradio vaihtaa viimeksi valittuun lähteeseen.
- Paina  vaihtaaksesi hätäradion valmiustilaan.
↳ Aika (jos kello on asetettu) näytetään 10 sekunnin ajan, minkä jälkeen näyttö sammuu, jos laite ei ole USB-C-latauksessa.
↳ Paina mitä tahansa näppäintä paitsi -näppäintä aktivoiaksesi näytön 10 sekunniksi, kun näytön valo on pois päältä.

Huom

- Missä tahansa tilassa, pidä  painettuna 3 sekuntia sammuttaaksesi hätäradion suoraan. Näyttö sammuu.

Säädä äänenvoimakkuutta

Kuunnellessa, paina **VOL +/VOL -** äänenvoimakkuuden säätämiseksi (äänenvoimakkuuden taso: V00-V16).

Näytön kirkkauden säätäminen

Valmiustilassa, paina **VOL -** valitaksesi eri kirkkaustason tai sammuta näyttö.





- Voimakas
- Kohtalainen
- Heikko
- Pois päältä

Huom

- Jos valitset Pois-tilan (näyttö pois päältä), näyttö syttyä keskitasoisella kirkkaudella kun mikä tahansa näppäin painetaan ja sammuu automaattisesti 10 sekunnin kuluttua.

4 Kellon asetus

Kellon asettaminen

- 1 Virran ollessa päällä tai valmiustilassa, pidä **SET** painettuna 3 sekuntia aktivoiaksesi kellon asetustilan, "24H" vilkkuu.
- 2 Paina   valitaksesi <12H> tai <24H> tuntimuodon, ja vahvista **SET**. Aika vilkkuu.
- 3 Paina  asettaaksesi tunnin ja  asettaaksesi minuutin. Vahvista **SET** painamalla.
↳ Aika on asetettu.

Huom









- Jos mitään näppäintä ei paineta 10 sekunnin aikana, hätäradio poistuu kellon asetustilasta tallentamatta muutoksia.

5 Herätyskellon asettaminen

Herätyskellon ajan asettaminen

Huom

- Varmista, että kello on asetettu oikein.



- 1 Paina ja pidä **ALARM** painettuna 3 sekuntia aktivoiaksesi hälytyksen asetustilan. Ikona  ja hälytyksen aika vilkkuvat.
- 2 Paina  asettaaksesi tunnin ja  asettaaksesi minuutin, ja vahvista **ALARM**. Ikona  ja "BUZ" (hälytyksen lähde) vilkkuvat.
- 3 Paina   valitaksesi hälytyksen lähteen: summeri tai radio (FM), ja vahvista **ALARM**.
 - Jos hälytyksen lähde on radio (FM), ikona  ja radion esiasetetun aseman numero vilkkuvat. Paina   valitaksesi esiasetetun radion aseman, ja vahvista **ALARM**.
 - Oletushälytyksen lähde on summeri.

Vihje

- Hälytyksen aikakatkaisu on 60 minuuttia, jos käyttäjä ei tee mitään.
- Jos radiokäyttöinen hälytys valitaan ilman esiasetettua asemaa, summeri soi automaattisesti.
- Ellei hälytystä poisteta käytöstä, se on asetettu soimaan joka päivä oletuksena.

Herätysajastimen aktivoiminen/deaktivoiminen

Paina **ALARM** aktivoiaksesi tai poistaaksesi hälytysajastimen.

- ↳ Jos hälytysajastin on aktivoitu, hälytyksen -ikona näkyy.
- ↳ Jos hälytysajastin on poistettu käytöstä, hälytyksen -ikona katoaa.

Herätyskellon torkuttaminen

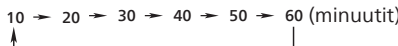
- 1 Kun hälytys soi, paina **SET**.
↳ Hälytys menee torkkuun ja soi uudelleen 10 minuutin kuluttua (oletusasetukset). Torkku-ikona  vilkkuu.
- Hälytyksen torkkuajan aikana, paina **SET** valitaksesi eri torkkuajan pituuden (minuuteissa) hälytyksen uudelleensoittoa varten.

10 → 20 → 30 → 40 → 50 → 60 (minuutit)
- 2 Hälytyksen torkkuajan aikana, paina  tai **ALARM** peruuttaaksesi torkun.
↳ Hälytys sammuu.

Pysäytä hälytyksen ääni

Kun hälytys soi, paina  tai **ALARM**.





- ↳ Hälytys sammuu, mutta hälytyksen asetukset pysyvät aktiivisina.

6 FM-radion kuunteleminen

Huom



- Pidä hätäradio poissa muiden elektronisten laitteiden läheltä radiokatkosten välttämiseksi.
- Parhaan vastaanoton saavuttamiseksi vedä ja säädä teleskooppisen antennin sijainti kokonaan.

FM-radioasemille virittäminen

- 1 Paina  kytkeäksesi hätäradion päälle.
- 2 Paina  valitaksesi FM-tilan.
- 3 Paina ja pidä   3 sekuntia.
↳ Hätäradio virittää automaattisesti asemaan, jossa on vahva vastaanotto.
- 4 Toista vaihe 3 virittääksesi lisäradiostaatioihin.

Aseman virittäminen manuaalisesti:
Paina   valitaksesi taajuuden.

Huom

- Hätäradion viritysväli on 50 kHz. Joka kerta kun painat  , näytöllä näkyvä taajuus pienenee tai kasvaa 50 kHz.



FM-radioasemien automaattinen tallentaminen

FM-tilassa, paina ja pidä **SCAN** 3 sekuntia.
↳ Radio tallentaa automaattisesti kaikki käytettävissä olevat FM-asetat ja lähettää ensimmäisen aseman.

Huom

- Voit tallentaa enintään 20 FM-asettaa.

FM-radioasemien manuaalinen tallentaminen

- 1 FM-tilassa viritä FM-radiostaatioon.
- 2 Paina ja pidä  3 sekuntia aktivoidaksesi ohjelmointitilan.
↳ Esiasetettu numero alkaa vilkkua.
- 3 Paina   valitaksesi numeron.
- 4 Paina **SELECT** vahvistaaksesi.
- 5 Toista vaiheet 2-4 tallentaaksesi lisäradiostaatioita.

Vihje

- Poistaaksesi esiasetetun aseman, tallenna toinen asema samaan esiasetettuun paikkaan.

Esiviritetyn radioaseman valitseminen

Menetelmä 1

FM-tilassa, paina  valitaksesi esiasetetun numeron.

Menetelmä 2





- 1 FM-tilassa, paina .
- 2 Paina   valitaksesi esiasetetun radiostation.



7 AM-radion kuunteleminen

Huom

- Pidä hätäradio poissa muiden elektronisten laitteiden läheltä radiokatkosten välttämiseksi.
- Parhaan vastaanoton saavuttamiseksi vedä ja säädä teleskooppisen antennin sijainti kokonaan.

AM-radioasemille virittäminen

- 1 Paina  kytkeäksesi hätäradion päälle.
- 2 Paina  valitaksesi AM-tilan.
- 3 Paina ja pidä   3 sekuntia.
↳ Hätäradio virittää asemaan, jossa on vahva vastaanotto automaattisesti.
- 4 Toista Vaihe 3 virittääksesi useampia kanavia.

Aseman virittäminen manuaalisesti:
Paina   valitaksesi taajuuden.

Huom

- Hätäradion viritysverkko on 10 kHz. Hätäradion taajuus näytöllä kasvaa tai pienenee 10 kHz painamalla  .



AM-radioasemien automaattinen tallentaminen

AM-tilassa, paina ja pidä **SCAN** 3 sekuntia.
↳ Hätäradio tallentaa automaattisesti kaikki käytettävissä olevat AM-asetat ja lähettää ensimmäisen aseman.

Huom

- Voit tallentaa enintään 20 AM-asettaa.



AM-radioasemien manuaalinen tallentaminen

- 1 AM-tilassa viritä AM-radiostaatioon.
- 2 Paina ja pidä  3 sekuntia aktivoidaksesi ohjelmointitilan.
↳ Esiasetettu numero alkaa vilkkua.
- 3 Paina   valitaksesi numeron.
- 4 Paina **SELECT** vahvistaaksesi.
- 5 Toista vaiheet 2-4 tallentaaksesi lisä AM-staatioita.

Vihje

- Esiasetettu asema vahvistetaan automaattisesti 3 sekunnin kuluttua.

Esiviritetyn radioaseman valitseminen

AM-tilassa, paina  valitaksesi esiasetetun numeron. Paina uudelleen siirtyäksesi seuraavaan esiasetettuun asemaan tai käytä   valitaksesi.

8 Kuuntele WB-radio (vain Pohjois-Amerikka)

Huom

- Pidä hätäradio poissa muiden elektronisten laitteiden läheltä radiokatkosten välttämiseksi.
- Parhaan vastaanoton saavuttamiseksi vedä ja säädä teleskooppisen antennin sijainti kokonaan.
- Pohjois-Amerikan maat: Yhdysvallat, Kanada ja Meksiko.

WB-radioasemille virittäminen

- 1 Paina kytkeäksesi hätäradion päälle.
- 2 Paina valitaksesi WB-tilan.
- 3 Paina valitaksesi radiostationin.
↳ Nykyinen radiostaatio soi.

9 Muut ominaisuudet

Taskulamppu

Käännä taskulamppukahvaa sivulla kytkeäksesi taskulampun päälle/pois ja säädä sen kirkkautta.

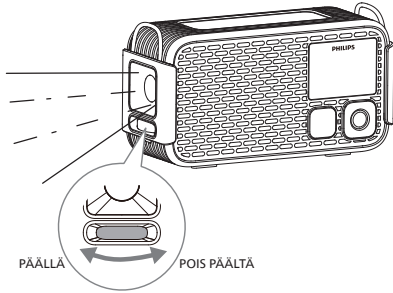

SOS

Kun loukussa, yksikkö voi lähettää paikannussignaaleja vähäisellä fyysisellä vaivalla, jolloin etsintä- ja pelastuskoirat voivat paikantaa henkilöstön.

Paina **SOS** hätäradion sivulla aktivoidaksesi tai poistaaksesi SOS- ja koiraviihellystilaa.

Kun aktivoitu:

- ↳ Sireenin ääni kuuluu.
- ↳ Taskulamppu syttyy ja vilkkuu.
- ↳ "SOS"-ilmaisimien syttyy punaisena, ja kuvake näkyy näytöllä.

Lukuvalo

Käännä hätäradion yläkansi auki tai kiinni sytyttääksesi tai sammuttaaksesi lukuvalon.

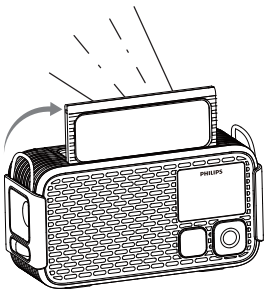

USB-A-portti uloslatausta varten

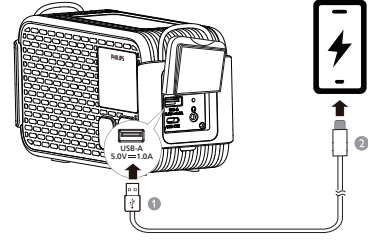

Voit käyttää tätä hätäradiota matkapuhelimen tai muiden pienten laitteiden lataamiseen hätätilanteessa. Liitä USB-kaapelin vakionopeinen pää (ei toimitettu) hätäradion sivulla olevaan USB-A-porttiin, ja liitä toinen pää laitteen latausporttiin.

Kuulokelähtö

- 1 Liitä kuulokkeet/kuulokkeet hätäradion sivulla olevaan kuulokeliitäntään .
- 2 Paina **VOL +/VOL -** säätääksesi äänenvoimakkuutta.

Tehdasasetuksille palautus

- 1 Valmiustilassa, paina **VOL -** asettaaksesi näytön kirkkauden "Heikko".
- 2 Paina ja pidä painettuna 3 sekunnin ajan.
↳ Firmware-versio näytetään.
- 3 Paina , ja kaikki näytöllä olevat merkit ja ikonit syttyvät.
- 4 Paina uudelleen palauttaaksesi kaikki radion asetukset tehdasasetuksiin.
↳ [---] näytetään näytöllä.

10 Tuotespesifikaatiot

Huom

- Tuotteen tiedot voivat muuttua ilman ennakkovaroitusta.

Kaiutin

Nimellislähtöteho 3 W RMS (THD 10 %)

Viritin

Viritysalue (FM) 87,5 - 108 MHz

Viritysrudukko 50 kHz

Viritysalue (AM) 520 - 1710 kHz

Viritysrudukko 10 kHz

Herkkyys

- Mono, 26 dB S/N-suhde < 22 dBf

Täydellinen harmoninen särö < 10 %

Signaali-kohinasuhde < 50 dBA

Yleistiedot

USB-C-sisääntulo 5 V \equiv 2 A

USB-A-ulostulo 5,0 V \equiv 1,0 A

Litiumakku 3,65 V/5200 mAh

Mitat (L x K x S) 186 x 103 x 77 mm

Paino (pääyksikkö) 670 g

11 Vianmääritys



Huomautus

- Älä koskaan irrota tämän kaiuttimen koteloa.

Pitäksesi takuun voimassa, älä koskaan yritä itse korjata laitetta. Jos sinulla on ongelmia tämän laitteenkäytössä, tarkista seuraavat kohdat ennen kuin pyydät huoltoa. Mikäli ongelmaa ei saada ratkaistua, siirry Philipsin verkkosivustolle osoitteessa www.philips.com/support. Kun otat yhteyttä Philipsiin, varmista, että laite on lähellä ja että sinulla on tiedossa laitteen malli- ja sarjanumero.

Ei virtaa

- Varmista, että hätäradio on täysin ladattu.
- Varmista, että hätäradion USB-liitin on oikein kytketty.

Ei ääntä

- Säädä hätäradion äänenvoimakkuutta.

Ei vastausta hätäradiosta

- Käynnistä hätäradio uudelleen.

Huono radiovastaanotto

- Pidä hätäradio poissa muiden elektronisten laitteiden läheltä radiokatkosten välttämiseksi.
- Vedä antenni kokonaan ulos ja säädä sen asentoa.

Herätyskello ei toimi

- Aseta kello/herätyskello oikein.

Kellon/Herätyskellon asetus poistettu

- Nollaa kello/herätyskello.

12 Huomioitavaa

Noudatettavuus

Kaikki tähän laitteeseen tehdyt muutokset, Muutos MMD Hong Kong Holding Limited ei ole nimenomaisesti hyväksynyt, voivat johtaa käyttäjän oikeuden menettämiseen tuotteen käyttöön. TP Vision Europe B.V. vakuuttaa, että tämä tuote täyttää RED-direktiivin 2014/53/EU olennaiset vaatimukset ja muut asiaankuuluvat säännökset sekä Yhdistyneen kuningaskunnan radiolaitemääräysten SI 2017 No 1206. Voit löytää yhteensopivuusilmoituksen osoitteesta www.philips.com/support.



Tämä tuote on vaatimustenmukainen Euroopan radiotaajuushäiriöitä koskevien säännösten mukaisesti.



Tämä tuote on suunniteltu ja valmistettu korkealaatuisista materiaaleista ja osista, jotka voidaan kierrättää ja käyttää uudelleen.



Tämä symboli osoittaa, että tuotetta ei tule hävittää kotitalousjätteen joukossa, vaan sen tulee viedä asianmukaiseen kierrätyspisteeseen. Noudata paikallisia säädöksiä äläkä hävitä tuotetta, paristoja tai akkuja tavallisen talousjätteen mukana. Vanhojen tuotteiden, paristojen ja akkujen asianmukainen hävittäminen auttaa ehkäisemään ympäristölle ja ihmisten terveydelle mahdollisesti koituvia haittavaikutuksia.



Tämä symboli tarkoittaa, että tuote sisältää Euroopan asetuksen 2023/1542 mukaisia paristoja, jotka on hävitettävä erikseen eivätkä ne saa päätyä tavalliseen kotitalousjätteeseen. Ota selvää paikallisesta erilliskeräysjärjestelmästä sähkö- ja elektroniikkatuotteille sekä akuilla. Noudata paikallisia sääntöjä äläkä koskaan hävitä tuotetta ja paristoja normaalin kotitalousjätteen mukana. Vanhojen tuotteiden ja paristojen oikea hävittäminen ehkäisee negatiivisia seuraamuksia ympäristölle ja ihmisten terveydelle.

Sisäänrakennettujen akkujen poistaminen

Varmista, että tuote on irrotettu virtalähteestä ennen integroidun akun poistamista.

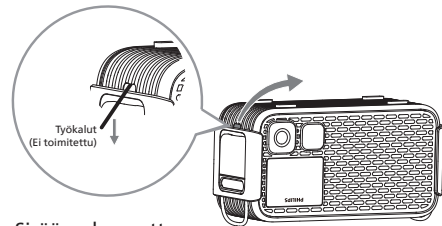

Sisäänrakennettu akku

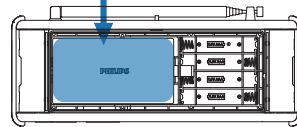

Vain havainnollistamista varten



MMD Hong Kong Holding Limited. Kaikki oikeudet pidätetään. Tekniset tiedot voivat muuttua ilman erillistä ilmoitusta.
Philips ja Philips Shield Emblem ovat Koninklijke Philips N.V. rekisteröityjä tavaramerkkejä, joita käytetään lisenssillä. Tämä tuote on valmistettu ja sitä myydään MMD Hong Kong Holding Limitedin tai sen kumppanien vastuulla. MMD Hong Kong Holding Limited on tämän tuotteen takaaja.

