

PHILIPS

Ραδιόφωνο έκτακτης ανάγκης TAR3500



Εγχειρίδιο χρήσης

Καταχωρήστε το προϊόν σας και λάβετε υποστήριξη στη διεύθυνση:
www.philips.com/support

Περιεχόμενα

1	Σημαντικό	2	7	Ακρόαση ραδιοφώνου AM	6
	Ασφάλεια	2		Συντονισμός σε ραδιοφωνικούς σταθμούς AM	6
2	Το ραδιόφωνο έκτακτης ανάγκης σας	2		Αποθήκευση ραδιοφωνικών σταθμών AM αυτόματα	6
	Εισαγωγή	2		Αποθήκευση ραδιοφωνικών σταθμών AM χειροκίνητα	6
	Τι περιλαμβάνεται στη συσκευασία	2		Επιλέγει έναν προεπιλεγμένο ραδιοφωνικό σταθμό	6
	Επισκόπηση του ραδιοφώνου έκτακτης ανάγκης	3			
3	Ξεκινώντας	4	8	Ακρόαση ραδιοφώνου WB (Μόνο για τη Βόρεια Αμερική)	7
	Φόρτιση ενσωματωμένης μπαταρίας	4		Συντονισμός σε ραδιοφωνικούς σταθμούς WB	7
	Εγκατάσταση μπαταριών	4			
	Ενεργοποίηση/απενεργοποίηση ή μετάβαση σε λειτουργία αναμονής	5	9	Άλλα χαρακτηριστικά	7
	Ρύθμιση της έντασης	5		Φακός	7
	Ρύθμιση φωτεινότητας οθόνης	5		SOS	7
4	Ρύθμιση ρολογιού	5		Φως ανάγνωσης	7
	Ρύθμιση ρολογιού	5		Θύρα USB-A για φόρτιση εξόδου	7
5	Ρύθμιση αφύπνισης	5		Έξοδος ακουστικών	7
	Ρύθμιση ώρας αφύπνισης	5		Επαναφορά εργοστασιακών ρυθμίσεων	7
	Ενεργοποίηση/απενεργοποίηση χρονοδιακόπτη αφύπνισης	5	10	Προδιαγραφές προϊόντος	7
	Παράταση αφύπνισης	5			
	Διακοπή ήχου ξυπνητηριού	5	11	Αντιμετώπιση προβλημάτων	8
6	Ακρόαση ραδιοφώνου FM	6	12	Σημείωση	8
	Συντονιστείτε σε ραδιοφωνικούς σταθμούς FM	6			
	Αποθήκευση ραδιοφωνικών σταθμών FM αυτόματα	6			
	Αποθήκευση ραδιοφωνικών σταθμών FM χειροκίνητα	6			
	Επιλέγει έναν προεπιλεγμένο ραδιοφωνικό σταθμό	6			

1 Σημαντικό

Ασφάλεια

- Διαβάστε αυτές τις οδηγίες.
- Προσέξτε όλες τις προειδοποιήσεις.
- Ακολουθήστε όλες τις οδηγίες.
- Μην καλύπτετε τα ανοίγματα εξαερισμού.
- Μην εγκαθιστάτε κοντά σε πηγές θερμότητας όπως καλοριφέρ, θερμαντήρες, σόμπες ή άλλες συσκευές (συμπεριλαμβανομένων των ενισχυτών) που παράγουν θερμότητα.
- Κρατήστε αυτό το προϊόν μακριά από άμεσο ηλιακό φως, γυμνές φλόγες ή θερμότητα.
- Το προϊόν δεν πρέπει να εκτίθεται σε στάξιμο ή πιτσιλίσμα.
- Τοποθετήστε αυτό το προϊόν σε επίπεδη, σκληρή και σταθερή επιφάνεια.
- Μην τοποθετείτε πηγές κινδύνου πάνω στο προϊόν (π.χ. αντικείμενα γεμάτα με υγρό, αναμμένα κεριά).
- Μην τοποθετείτε ποτέ αυτό το προϊόν πάνω σε άλλον ηλεκτρικό εξοπλισμό.
- Χρησιμοποιείτε μόνο εξαρτήματα/ανταλλακτικά που προτείνονται από τον κατασκευαστή.
- Μην αφαιρείτε ποτέ το περίβλημα αυτού του προϊόντος. Για κάθε εργασία συντήρησης απευθυνθείτε σε εξειδικευμένο τεχνικό προσωπικό. Απαιτείται συντήρηση όταν το προϊόν έχει υποστεί οποιαδήποτε ζημιά, όπως φθορά στο καλώδιο ή το βύσμα τροφοδοσίας, χύσιμο υγρού ή πτώση αντικειμένων μέσα στη συσκευή, έκθεση της συσκευής σε βροχή ή υγρασία, μη φυσιολογική λειτουργία ή πτώση της συσκευής.
- Μην εκθέτετε τις μπαταρίες (μπαταρία ή εγκατεστημένες μπαταρίες) σε υπερβολική θερμότητα όπως στο φως του ηλίου, σε φωτιά ή σε παρόμοιες συνθήκες.
- Υπάρχει κίνδυνος έκρηξης σε περίπτωση λανθασμένης αντικατάστασης των μπαταριών. Αντικαταστήστε μόνο με ίδιες μπαταρίες ή ισοδύναμου τύπου.
- Μια μπαταρία σε εξαιρετικά υψηλές ή χαμηλές θερμοκρασίες κατά τη χρήση, την αποθήκευση ή τη μεταφορά και σε χαμηλή ατμοσφαιρική πίεση σε μεγάλο υψόμετρο, μπορεί να δημιουργήσει κινδύνους ασφαλείας.
- Κίνδυνος έκρηξης σε περίπτωση αντικατάστασης της μπαταρίας από λάθος τύπο.
- Μην αντικαταστήσετε τη μπαταρία με λάθος τύπο που μπορεί να παρακάμψει το μηχανισμό ασφαλείας (για παράδειγμα, μερικοί τύποι μπαταριών λιθίου).
- Τοποθετήστε σωστά όλες τις μπαταρίες.
- Εάν αφήσετε μια μπαταρία σε περιβάλλον εξαιρετικά υψηλής θερμοκρασίας ή σε περιβάλλον με εξαιρετικά χαμηλή πίεση αέρα, αυτό μπορεί να οδηγήσει σε έκρηξη ή διαρροή εύφλεκτου υγρού ή αερίου.
- Οι μπαταρίες περιέχουν χημικές ουσίες. Θα πρέπει να απορρίπτονται σωστά.
- Εάν υποψιάζεστε ότι έχει καταποθεί μπαταρία ή έχει διεισδύσει σε οποιοδήποτε μέρος του σώματος, αναζητήστε άμεση ιατρική φροντίδα.
- Όταν αλλάζετε τις μπαταρίες, φυλάξτε όλες τις καινούργιες και τις χρησιμοποιημένες μπαταρίες μακριά από παιδιά. Βεβαιωθείτε ότι η θήκη μπαταριών έχει κλείσει καλά μετά την αντικατάσταση της μπαταρίας.
- Εάν η θήκη μπαταριών δεν μπορεί να κλείσει καλά, διακόψτε τη χρήση του προϊόντος. Φυλάξτε τις μακριά από παιδιά και επικοινωνήστε με τον κατασκευαστή.
- Αυτό το προϊόν δεν πρέπει να εκτίθεται σε στάξιμο ή πιτσιλίσμα.
- Μην τοποθετείτε πηγές κινδύνου πάνω στο προϊόν (π.χ. αντικείμενα γεμάτα με υγρό, αναμμένα κεριά).
- Χρησιμοποιήστε το προϊόν με ασφάλεια σε περιβάλλον με θερμοκρασία μεταξύ 0° και 40°.
- Για να αποφευχθεί ο κίνδυνος πυρκαγιάς, το προϊόν πρέπει να τροφοδοτείται μόνο από εξωτερική πηγή τροφοδοσίας της οποίας η έξοδος συμμορφώνεται με το PS1 (με ισχύ εξόδου μικρότερη από 15 W).
- Η ισχύς που παρέχεται από τον φορτιστή πρέπει να είναι μεταξύ ελάχιστων 5 Watt που απαιτούνται από τον εξοπλισμό του ραδιοφώνου έκτακτης ανάγκης και μέγιστων 15 Watt για να επιτευχθεί η μέγιστη ταχύτητα φόρτισης.

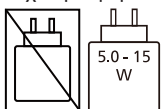

- Λάβετε υπόψη ότι η συσκευή σας περιέχει ενσωματωμένες μπαταρίες λιθίου. Η χωρητικότητα φόρτισης των μπαταριών λιθίου μειώνεται με την πάροδο του χρόνου λόγω των χαρακτηριστικών αυτοεκφόρτισης τους. Για να διασφαλίσετε τη μακροζωία της μπαταρίας της συσκευής σας, **συνιστούμε να φορτίζετε την ενσωματωμένη μπαταρία λιθίου στο 50 % περίπου κάθε 6 μήνες όταν η συσκευή δεν χρησιμοποιείται.**

2 Το ραδιόφωνο έκτακτης ανάγκης σας

Συγχαρητήρια για την αγορά σας και καλωσορίστε στη Philips! Για να επωφεληθείτε πλήρως από την υποστήριξη που προσφέρει η Philips, καταχωρίστε το προϊόν σας στη διεύθυνση www.philips.com/support.

Εισαγωγή

Με αυτό το ραδιόφωνο έκτακτης ανάγκης, μπορείτε να

- Ακούτε ραδιόφωνο FM/AM/WB (Μόνο για τη Βόρεια Αμερική)
- Ρυθμίσετε ξυπνητήρι
- Φορτίσετε τη φορητή σας συσκευή μέσω USB
- Χρησιμοποιήσετε τον ενσωματωμένο Φακό
- Χρησιμοποιήσετε το φως ανάγνωσης
- Ζητήσετε βοήθεια σε περίπτωση έκτακτης ανάγκης

Τι περιλαμβάνεται στη συσκευασία

Ελέγξτε και προσδιορίστε τα περιεχόμενα της συσκευασίας σας:

- Κύρια μονάδα
- Καλώδιο φόρτισης TYPE-C
- Λουράκι χειρός
- Οδηγός γρήγορης έναρξης
- Φυλλάδιο ασφαλείας
- Κάρτα εγγύησης

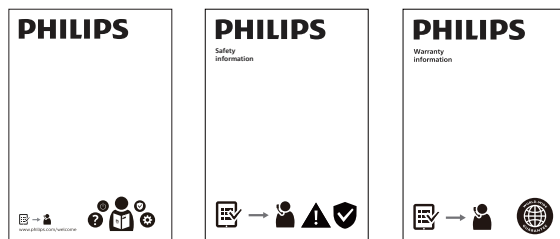
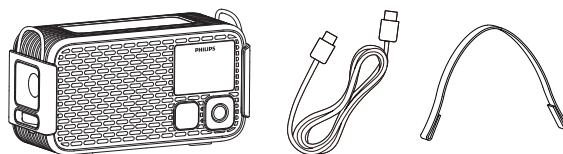

Σημείωση

- Οι εικόνες, οι εικονογραφήσεις και τα σχέδια που εμφανίζονται σε αυτό το εγχειρίδιο χρήσης είναι μόνο για αναφορά. Το πραγματικό προϊόν ενδέχεται να διαφέρει στην εμφάνιση.

Επισκόπηση του ραδιοφώνου έκτακτης ανάγκης

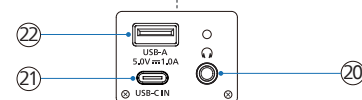
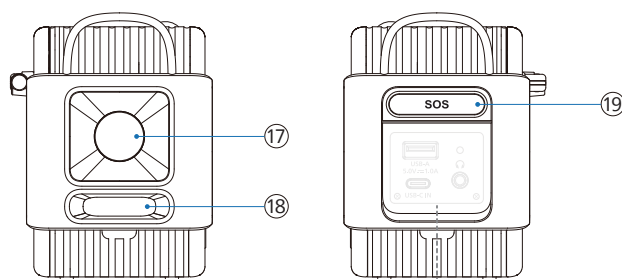
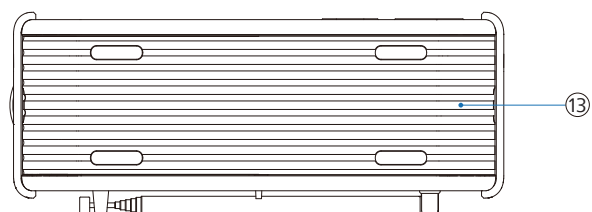
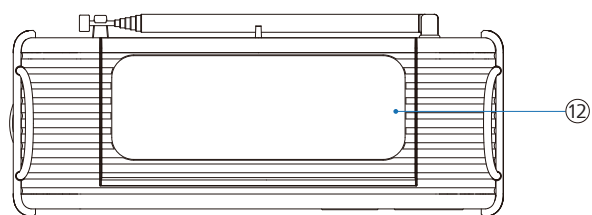
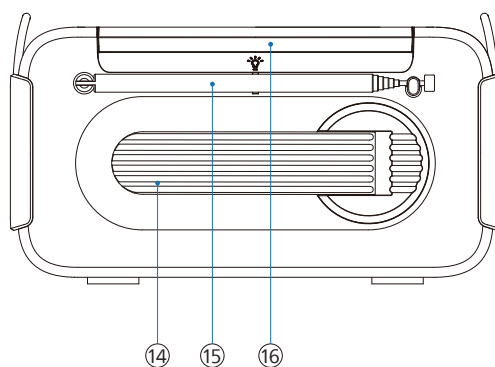
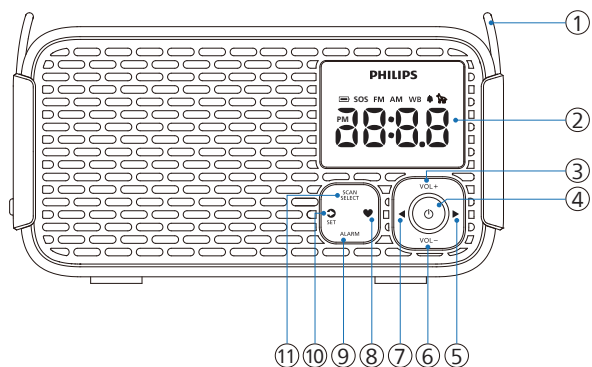

① Αγκράφα λουριού χειρός

- Τοποθετήστε το παρεχόμενο λουράκι για εύκολη μεταφορά

② Εμφάνιση πίνακα

- Εμφάνιση τρέχουσας κατάστασης

③ VOL+

- Αυξάνει την ένταση ήχου

④

- Ενεργοποίηση/απενεργοποίηση, είσοδος σε λειτουργία αναμονής ή διακοπή του ξυπνητηριού

⑤

- Σύντομο πάτημα: Αύξηση συχνότητας (MHz)
- Πατήστε παρατεταμένα: Αυτόματη σάρωση προς τα πάνω για αναζήτηση σταθμού

⑥ VOL-

- Μειώνει την ένταση ήχου
- Ρύθμιση φωτεινότητας οθόνης στη λειτουργία αναμονής

⑦

- Σύντομο πάτημα: Μείωση συχνότητας (MHz)
- Πατήστε παρατεταμένα: Αυτόματη σάρωση προς τα κάτω για αναζήτηση σταθμού

⑧

- Σύντομο πάτημα: Επιλογή προρυθμισμένου σταθμού
- Πατήστε παρατεταμένα: Αποθήκευση του τρέχοντος σταθμού ως προρυθμισμό

⑨ ALARM

- Σύντομο πάτημα: Ενεργοποίηση/απενεργοποίηση του ξυπνητηριού ή διακοπή του
- Πατήστε παρατεταμένα: Είσοδος στις ρυθμίσεις ξυπνητηριού

⑩

- Σύντομο πάτημα: Εναλλαγή πηγής FM/AM/WB (μόνο για τη Βόρεια Αμερική)
- Σύντομο πάτημα: Αναβολή ξυπνητηριού για 10 λεπτά
- Πατήστε παρατεταμένα: Είσοδος στη λειτουργία ρύθμισης ρολογιού

⑪ SCAN/SELECT

- Αυτόματη σάρωση και αποθήκευση ραδιοφωνικών σταθμών
- Επιβεβαίωση επιλογής

⑫ Ηλιακό πάνελ

⑬ Κάλυμμα θήκη μπαταριών

⑭ Χειροκίνητη "Μανιβέλα"

- Κουρδίστε για να φορτίσετε την ενσωματωμένη μπαταρία λιθίου

⑮ Τηλεσκοπική κεραία

- Βελτίωση λήψης ραδιοφώνου FM/AM/WB (Μόνο για τη Βόρεια Αμερική)

⑯

- Φως ανάγνωσης

⑰ Φακός

⑱ Κουμπί φακού

- Ενεργοποίηση/απενεργοποίηση του φακού και ρύθμιση της φωτεινότητάς του

⑲ SOS

- Ενεργοποίηση ή απενεργοποίηση λειτουργίας SOS και σφυρίχτρας σκύλου

⑳

- Υποδοχή ακουστικών

㉑

- Χρησιμοποιήστε καλώδιο USB-C για να φορτίσετε το ραδιοφωνο έκτακτης ανάγκης

㉒

- Χρησιμοποιήστε καλώδιο USB για να φορτίσετε μια εξωτερική συσκευή

3 ΞΕΚΙΝΩΝΤΑΣ

Ακολουθήστε πάντα τις οδηγίες αυτού του κεφαλαίου.

Φόρτιση ενσωματωμένης μπαταρίας



Το ραδιόφωνο έκτακτης ανάγκης τροφοδοτείται από ενσωματωμένη επαναφορτιζόμενη μπαταρία.

Σημείωση

- Εμφανίζεται ένα κόκκινο εικονίδιο μπαταρίας  όταν το επίπεδο της μπαταρίας είναι χαμηλό. Παρακαλούμε φορτίστε την ενσωματωμένη μπαταρία το συντομότερο δυνατό.

Φόρτιση USB-C

Χρησιμοποιήστε το παρεχόμενο καλώδιο φόρτισης USB Type-C και συνδέστε το σε προσαρμογέα ρεύματος 5 V = 2 A (δεν παρέχεται). Στη συνέχεια, συνδέστε το καλώδιο στο ραδιόφωνο έκτακτης ανάγκης για να ξεκινήσει η φόρτιση.

- Όταν το ραδιόφωνο έκτακτης ανάγκης φορτίζει, θα εμφανιστεί το εικονίδιο φόρτισης .
- Όταν το ραδιόφωνο έκτακτης ανάγκης φορτιστεί πλήρως, το εικονίδιο φόρτισης  θα σβήσει.

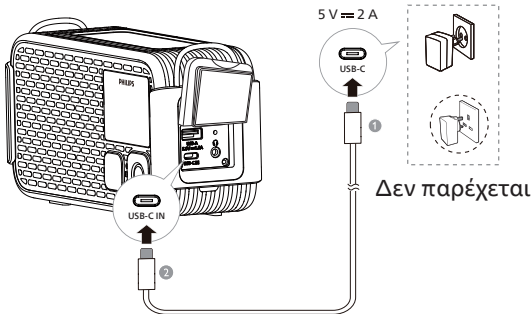

Σημείωση

- Απαιτούνται περίπου 3,5 ώρες για πλήρη φόρτιση.
- Όταν φορτιστεί πλήρως, μπορεί να αναπαράγει συνεχώς για 60 ώρες (ένταση ρυθμισμένη στο 5).

Ηλιακή φόρτιση

Τοποθετήστε το προϊόν σε άμεσο ηλιακό φως για να ξεκινήσει η ηλιακή φόρτιση. Θα εμφανιστεί το εικονίδιο ηλιακής φόρτισης .

Σε λειτουργία αναμονής:

- Η οθόνη θα απενεργοποιηθεί μετά από 10 δευτερόλεπτα, εκτός από το εικονίδιο ηλιακής φόρτισης , το οποίο θα παραμένει ορατό.



Προειδοποίηση

- Μην καλύπτετε το ηλιακό πάνελ κατά τη φόρτιση.

Χειροκίνητη φόρτιση

Μπορείτε να φορτίσετε την ενσωματωμένη επαναφορτιζόμενη μπαταρία περιστρέφοντας τη χειροκίνητη γεννήτρια. Εμφανίζεται το εικονίδιο . Εάν βρίσκεται σε λειτουργία αναμονής:

- Η οθόνη θα σβήσει μετά από 10 δευτερόλεπτα εκτός από το εικονίδιο .

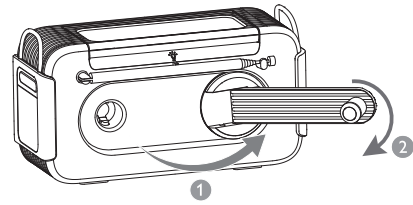

Σημείωση

- Χρησιμοποιείτε μόνο ηλιακή φόρτιση και φόρτιση με χειροκίνητη μανιβέλα σε περίπτωση έκτακτης ανάγκης.

Εγκατάσταση μπαταριών

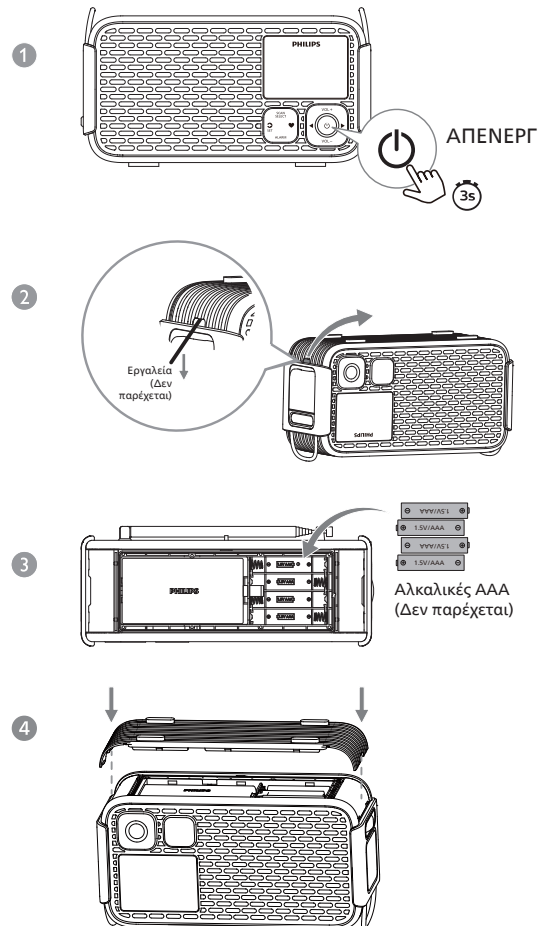

Προσοχή

- Κίνδυνος έκρηξης! Κρατήστε τις μπαταρίες μακριά από θερμότητα, φως του ήλιου ή φωτιά. Μην πετάτε ποτέ τις μπαταρίες στη φωτιά.
- Οι μπαταρίες περιέχουν χημικές ουσίες και κατά συνέπεια πρέπει να απορρίπτονται σωστά
- Για καλύτερη απόδοση χρήσης, συνιστάται η χρήση αλκαλικών μπαταριών AAA.
- Μην αναμειγνύετε τύπους μπαταριών: π.χ. αλκαλικές με ψευδάργυρο-άνθρακα. Χρησιμοποιείτε μόνο μπαταρίες του ίδιου τύπου για τη συσκευή.



- Πατήστε και κρατήστε πατημένο το  για 3 δευτερόλεπτα για να απενεργοποιήσετε το ραδιόφωνο έκτακτης ανάγκης.
- Ανοίξτε το καπάκι της μπαταρίας στο κάτω μέρος του ραδιοφώνου έκτακτης ανάγκης με εργαλείο (δεν παρέχεται), όπως κατσαβίδι κ.λπ.
- Τοποθετήστε 4 αλκαλικές μπαταρίες AAA με τη σωστή πολικότητα (+/-) όπως υποδεικνύεται.
- Κλείστε το καπάκι της μπαταρίας και πιέστε τις άκρες του για να βεβαιωθείτε ότι έχει ασφαλίσει σωστά.

Ενεργοποίηση/απενεργοποίηση ή μετάβαση σε λειτουργία αναμονής

- Πατήστε  για να ενεργοποιήσετε το ραδιόφωνο έκτακτης ανάγκης.
 - ↳ Το ραδιόφωνο έκτακτης ανάγκης μεταβαίνει στην τελευταία επιλεγμένη πηγή.
- Πατήστε  για να μεταβείτε το ραδιόφωνο έκτακτης ανάγκης σε λειτουργία αναμονής.
 - ↳ Η ώρα (εάν έχει ρυθμιστεί το ρολόι) θα εμφανιστεί για 10 δευτερόλεπτα και στη συνέχεια η οθόνη θα σβήσει όταν η συσκευή δεν φορτίζει μέσω USB-C.
 - ↳ Πατήστε οποιοδήποτε πλήκτρο εκτός από το πλήκτρο  για να ενεργοποιήσετε την οθόνη για 10 δευτερόλεπτα όταν ο φωτισμός της οθόνης είναι απενεργοποιημένος.

Σημείωση

- Σε οποιαδήποτε λειτουργία, πατήστε και κρατήστε πατημένο το  για 3 δευτερόλεπτα για να απενεργοποιήσετε απευθείας το ραδιόφωνο έκτακτης ανάγκης. Η οθόνη θα απενεργοποιηθεί.

Ρύθμιση της έντασης

Κατά την ακρόαση, πατήστε **VOL +/VOL -** για να ρυθμίσετε την ένταση (επίπεδο έντασης: V00-V16).

Ρύθμιση φωτεινότητας οθόνης

Σε λειτουργία αναμονής, πατήστε **VOL -** για να επιλέξετε διαφορετικό επίπεδο φωτεινότητας ή να απενεργοποιήσετε την οθόνη.



- Υψηλή
- Μεσαία
- Χαμηλή
- Απενεργ

Σημείωση

- Εάν επιλέξετε λειτουργία απενεργοποίηση (η οθόνη είναι απενεργοποιημένη), η οθόνη θα ανάψει με μεσαία φωτεινότητα όταν πατηθεί οποιοδήποτε πλήκτρο και θα απενεργοποιηθεί ξανά αυτόματα μετά από 10 δευτερόλεπτα.

4 Ρύθμιση ρολογιού

Ρύθμιση ρολογιού

- 1 Σε λειτουργία ενεργοποίησης ή αναμονής, πατήστε και κρατήστε πατημένο το **SET** για 3 δευτερόλεπτα για να ενεργοποιήσετε τη λειτουργία ρύθμισης ρολογιού, με την ένδειξη «24H» να αναβοσβήνει.
- 2 Πατήστε  για να επιλέξετε μορφή ώρας <12H> ή <24H> και στη συνέχεια πατήστε **SET** για επιβεβαίωση. Η ώρα θα αναβοσβήνει.
- 3 Πατήστε  για να ρυθμίσετε την ώρα και πατήστε  για να ρυθμίσετε τα λεπτά. Στη συνέχεια πατήστε **SET** για επιβεβαίωση.
 - ↳ Το ρολόι έχει ρυθμιστεί.

Σημείωση









- Εάν δεν πατηθεί κανένα κουμπί εντός 10 δευτερολέπτων, το ραδιόφωνο έκτακτης ανάγκης θα εξέλθει από τη λειτουργία ρύθμισης ρολογιού χωρίς αποθήκευση.

5 Ρύθμιση αφύπνισης

Ρύθμιση ώρας αφύπνισης

Σημείωση

- Βεβαιωθείτε ότι το ρολόι έχει ρυθμιστεί σωστά.



- 1 Πατήστε και κρατήστε πατημένο το **ALARM** για 3 δευτερόλεπτα για να ενεργοποιήσετε τη λειτουργία ρύθμισης ξυπνητηριού. Το εικονίδιο  και η ώρα ξυπνητηριού θα αναβοσβήνουν.
- 2 Πατήστε  για να ρυθμίσετε την ώρα και πατήστε  για να ρυθμίσετε τα λεπτά και στη συνέχεια πατήστε **ALARM** για επιβεβαίωση. Το εικονίδιο  και η ένδειξη «bUZ» (πηγή ξυπνητηριού) θα αναβοσβήνουν.
- 3 Πατήστε   για να επιλέξετε πηγή ξυπνητηριού: βομβητή ή ραδιόφωνο (FM) και στη συνέχεια πατήστε **ALARM** για επιβεβαίωση.
 - Εάν επιλεγεί το ραδιόφωνο (FM) ως πηγή ξυπνητηριού, το εικονίδιο  και ο αριθμός προεπιλεγμένου ραδιοφωνικού σταθμού θα αναβοσβήνουν. Πατήστε   για να επιλέξετε έναν προρρυθμισμένο ραδιοφωνικό σταθμό και στη συνέχεια πατήστε **ALARM** για επιβεβαίωση.
 - Η προεπιλεγμένη πηγή ξυπνητηριού είναι ο βομβητής.

Συμβουλή

- Το χρονικό όριο του ξυπνητηριού είναι 60 λεπτά όταν δεν υπάρχει αλληλεπίδραση από τον χρήστη.
- Εάν επιλεγεί ξυπνητήρι ραδιοφώνου χωρίς προρρυθμισμένο σταθμό, ο βομβητής ηχεί αυτόματα.
- Εκτός εάν το ξυπνητήρι απενεργοποιηθεί, έχει ρυθμιστεί από προεπιλογή να χτυπά καθημερινά.

Ενεργοποίηση/απενεργοποίηση χρονοδιακόπτη αφύπνισης

Πατήστε **ALARM** για να ενεργοποιήσετε ή να απενεργοποιήσετε τον χρονοδιακόπτη ξυπνητηριού.

- ↳ Όταν ενεργοποιηθεί ο χρονοδιακόπτης ξυπνητηριού, εμφανίζεται το εικονίδιο ξυπνητηριού .
- ↳ Όταν απενεργοποιηθεί ο χρονοδιακόπτης ξυπνητηριού, το εικονίδιο ξυπνητηριού  εξαφανίζεται.

Παράταση αφύπνισης

- 1 Όταν χτυπήσει το ξυπνητήρι, πατήστε **SET**.
 - ↳ Το ξυπνητήρι θα τεθεί σε αναβολή και θα χτυπήσει ξανά μετά από 10 λεπτά (προεπιλεγμένη ρύθμιση). Το εικονίδιο αναβολής  θα αναβοσβήνει.

- Κατά τη διάρκεια της αναβολής του ξυπνητηριού, πατήστε **SET** για να επιλέξετε διαφορετική διάρκεια αναβολής (σε λεπτά) μέχρι να χτυπήσει ξανά.

10 → 20 → 30 → 40 → 50 → 60 (λεπτά)

- 2 Κατά τη διάρκεια της περιόδου αναβολής του ξυπνητηριού, πατήστε  ή **ALARM** για να ακυρώσετε την αναβολή.
 - ↳ Το ξυπνητήρι θα σταματήσει.

Διακοπή ήχου ξυπνητηριού

Όταν χτυπήσει το ξυπνητήρι, πατήστε  ή **ALARM**.

- ↳ Το ξυπνητήρι θα σταματήσει, αλλά η ρύθμιση αφύπνισης θα παραμείνει ενεργή.

6 Ακρόαση ραδιοφώνου FM

Σημείωση

- Κρατήστε το ραδιόφωνο έκτακτης ανάγκης μακριά από άλλες ηλεκτρονικές συσκευές για να αποφύγετε παρεμβολές ραδιοφώνου.
- Για καλύτερη λήψη, επεκτείνετε πλήρως και ρυθμίστε τη θέση της Τηλεσκοπικής κεραίας.

Συντονιστείτε σε ραδιοφωνικούς σταθμούς FM

- 1 Πατήστε για να ενεργοποιήσετε το ραδιόφωνο έκτακτης ανάγκης.
- 2 Πατήστε για να επιλέξετε τη λειτουργία FM.
- 3 Πατήστε το παρατεταμένο για 3 δευτερόλεπτα.
↳ Το ραδιόφωνο έκτακτης ανάγκης συντονίζεται αυτόματα σε σταθμό με ισχυρή λήψη.
- 4 Επαναλάβετε το Βήμα 3 για να συντονιστείτε σε επιπλέον ραδιοφωνικούς σταθμούς.

Για να συντονίσετε ένα σταθμό χειροκίνητα:
Πατήστε για να επιλέξετε συχνότητα.

Σημείωση

- Το βήμα συντονισμού του ραδιοφώνου έκτακτης ανάγκης είναι 50 kHz. Κάθε φορά που πατάτε , η συχνότητα που εμφανίζεται στην οθόνη θα μειώνεται ή θα αυξάνεται κατά 50 kHz.

Αποθήκευση ραδιοφωνικών σταθμών FM αυτόματα

Στη λειτουργία FM, πατήστε και κρατήστε πατημένο το **SCAN** για 3 δευτερόλεπτα.
↳ Το ραδιόφωνο αποθηκεύει αυτόματα όλους τους διαθέσιμους ραδιοφωνικούς σταθμούς FM και αναπαράγει τον πρώτο σταθμό.

Σημείωση

- Μπορείτε να αποθηκεύσετε έως 20 ραδιοφωνικούς σταθμούς FM.

Αποθήκευση ραδιοφωνικών σταθμών FM χειροκίνητα

- 1 Στη λειτουργία FM, συντονιστείτε σε έναν ραδιοφωνικό σταθμό FM.
- 2 Πατήστε για 3 δευτερόλεπτα για να ενεργοποιήσετε τη λειτουργία προγραμματισμού.
↳ Ο προεπιλεγμένος αριθμός αρχίζει να αναβοσβήνει.
- 3 Πατήστε για να επιλέξετε έναν αριθμό.
- 4 Πατήστε **SELECT** για επιβεβαίωση.
- 5 Επαναλάβετε τα Βήματα 2 έως 4 για να αποθηκεύσετε επιπλέον ραδιοφωνικούς σταθμούς.

Συμβουλή

- Για να αφαιρέσετε έναν προρυθμισμένο σταθμό, αποθηκεύστε έναν άλλο σταθμό στην ίδια θέση προρύθμισης.

Επιλέγει έναν προεπιλεγμένο ραδιοφωνικό σταθμό

Μέθοδος 1

Στη λειτουργία FM, πατήστε για να επιλέξετε έναν προρυθμισμένο αριθμό.

Μέθοδος 2

- 1 Στη λειτουργία FM, πατήστε .
- 2 Πατήστε για να επιλέξετε έναν προρυθμισμένο ραδιοφωνικό σταθμό.

7 Ακρόαση ραδιοφώνου AM

Σημείωση

- Κρατήστε το ραδιόφωνο έκτακτης ανάγκης μακριά από άλλες ηλεκτρονικές συσκευές για να αποφύγετε παρεμβολές ραδιοφώνου.
- Για καλύτερη λήψη, επεκτείνετε πλήρως και ρυθμίστε τη θέση της Τηλεσκοπικής κεραίας.

Συντονισμός σε ραδιοφωνικούς σταθμούς AM

- 1 Πατήστε για να ενεργοποιήσετε το ραδιόφωνο έκτακτης ανάγκης.
- 2 Πατήστε για να επιλέξετε τη λειτουργία AM.
- 3 Πατήστε το παρατεταμένο για 3 δευτερόλεπτα.
↳ Το ραδιόφωνο έκτακτης ανάγκης συντονίζεται αυτόματα σε σταθμό με ισχυρή λήψη.
- 4 Επαναλάβετε το βήμα 3 για να συντονίσετε περισσότερους σταθμούς.

Για να συντονίσετε ένα σταθμό χειροκίνητα:
Πατήστε για να επιλέξετε συχνότητα.

Σημείωση

- Το πλαίσιο συντονισμού του ραδιοφώνου έκτακτης ανάγκης είναι 10 kHz. Η συχνότητα του ραδιοφώνου έκτακτης ανάγκης στην οθόνη θα μειώνεται/αυξάνεται κατά 10 kHz πατώντας .

Αποθήκευση ραδιοφωνικών σταθμών AM αυτόματα

Στη λειτουργία AM, πατήστε και κρατήστε πατημένο το **SCAN** για 3 δευτερόλεπτα.
↳ Το ραδιόφωνο έκτακτης ανάγκης αποθηκεύει αυτόματα όλους τους διαθέσιμους ραδιοφωνικούς σταθμούς AM και αναπαράγει τον πρώτο σταθμό.

Σημείωση

- Μπορείτε να αποθηκεύσετε έως 20 ραδιοφωνικούς σταθμούς AM.

Αποθήκευση ραδιοφωνικών σταθμών AM χειροκίνητα

- 1 Στη λειτουργία AM, συντονιστείτε σε έναν ραδιοφωνικό σταθμό AM.
- 2 Πατήστε για 3 δευτερόλεπτα για να ενεργοποιήσετε τη λειτουργία προγραμματισμού.
↳ Ο προεπιλεγμένος αριθμός αρχίζει να αναβοσβήνει.
- 3 Πατήστε για να επιλέξετε έναν αριθμό.
- 4 Πατήστε **SELECT** για επιβεβαίωση.
- 5 Επαναλάβετε τα Βήματα 2 έως 4 για να αποθηκεύσετε επιπλέον ραδιοφωνικούς σταθμούς AM.

Συμβουλή

- Ο προρυθμισμένος σταθμός επιβεβαιώνεται αυτόματα μετά από 3 δευτερόλεπτα.

Επιλέγει έναν προεπιλεγμένο ραδιοφωνικό σταθμό

Στη λειτουργία AM, πατήστε το για να επιλέξετε έναν προρυθμισμένο αριθμό. Πατήστε το ξανά για να μεταβείτε στον επόμενο προρυθμισμένο σταθμό ή χρησιμοποιήστε για να κάνετε επιλογή.

8 Ακρόαση ραδιοφώνου WB (Μόνο για τη Βόρεια Αμερική)

Σημείωση

- Κρατήστε το ραδιόφωνο έκτακτης ανάγκης μακριά από άλλες ηλεκτρονικές συσκευές για να αποφύγετε παρεμβολές ραδιοφώνου.
- Για καλύτερη λήψη, επεκτείνετε πλήρως και ρυθμίστε τη θέση της τηλεσκοπικής κεραίας.
- Οι χώρες της Βόρειας Αμερικής περιλαμβάνουν: τις Ηνωμένες Πολιτείες, τον Καναδά και το Μεξικό.

Συντονισμός σε ραδιοφωνικούς σταθμούς WB

- 1 Πατήστε για να ενεργοποιήσετε το ραδιόφωνο έκτακτης ανάγκης.
- 2 Πατήστε για να επιλέξετε τη λειτουργία WB.
- 3 Πατήστε για να επιλέξετε έναν ραδιοφωνικό σταθμό.
↳ Αναπαράγεται ο τρέχων ραδιοφωνικός σταθμός.

9 Άλλα χαρακτηριστικά

Φακός

Περιστρέψτε το κουμπί φακού στο πλάι για να ενεργοποιήσετε ή να απενεργοποιήσετε τον φακό και να ρυθμίσετε τη φωτεινότητά του.

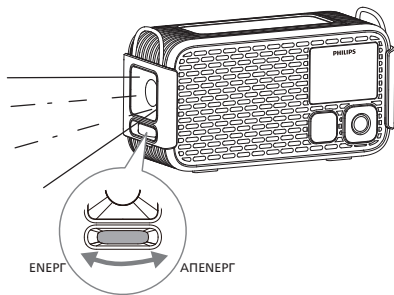

SOS

Όταν κάποιος είναι παγιδευμένος, αυτή η μονάδα μπορεί να εκπέμπει σήματα εντοπισμού με ελάχιστη σωματική προσπάθεια, επιτρέποντας στα σκυλιά έρευνας και διάσωσης να εντοπίσουν άτομα.

Πατήστε **SOS** στο πλάι του ραδιοφώνου έκτακτης ανάγκης για να ενεργοποιήσετε ή να απενεργοποιήσετε τη λειτουργία SOS και σφυρίχτρας σκύλου.

Όταν είναι ενεργοποιημένο:

- ↳ Θα εκπέμπεται ήχος σειρήνας.
- ↳ Ο Φακός θα ανάψει και θα αναβοσβήνει.
- ↳ Η ένδειξη «SOS» θα ανάψει κόκκινη και το εικονίδιο θα εμφανιστεί στην οθόνη.

Φως ανάγνωσης

Ανοίξτε ή κλείστε το επάνω καπάκι του ραδιοφώνου έκτακτης ανάγκης για να ενεργοποιήσετε ή να απενεργοποιήσετε το φως ανάγνωσης.

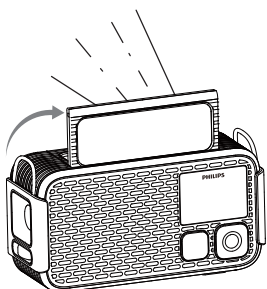

Θύρα USB-A για φόρτιση εξόδου

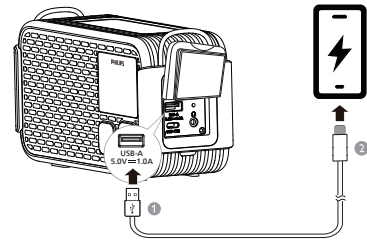

Μπορείτε να χρησιμοποιήσετε αυτό το ραδιόφωνο έκτακτης ανάγκης για να φορτίσετε το κινητό σας τηλέφωνο ή άλλες μικρές συσκευές σε περίπτωση έκτακτης ανάγκης. Συνδέστε το τυπικού μεγέθους άκρο ενός καλωδίου USB (δεν περιλαμβάνεται) στη θύρα USB-A στο πλάι του ραδιοφώνου έκτακτης ανάγκης και στη συνέχεια συνδέστε το άλλο άκρο στη θύρα φόρτισης της συσκευής σας.

Έξοδος ακουστικών

- 1 Συνδέστε ένα ζευγάρι ακουστικών/earphones στην Υποδοχή ακουστικών στο πλάι του ραδιοφώνου σας.
- 2 Πατήστε **VOL +/VOL -** για να ρυθμίσετε την ένταση ήχου.

Επαναφορά εργοστασιακών ρυθμίσεων

- 1 Σε λειτουργία αναμονής, πατήστε **VOL -** για να ρυθμίσετε τη φωτεινότητα της οθόνης σε «Χαμηλή».
- 2 Πατήστε το παρατεταμένα για 3 δευτερόλεπτα.
↳ Θα εμφανιστεί η έκδοση υλικολογισμικού.
- 3 Πατήστε και όλοι οι χαρακτήρες και τα εικονίδια στην οθόνη θα ανάψουν.
- 4 Πατήστε ξανά για να επαναφέρετε όλες τις ρυθμίσεις του ραδιοφώνου στις εργοστασιακές προεπιλεγμένες ρυθμίσεις.
↳ [--:--] εμφανίζεται στην οθόνη.

10 Προδιαγραφές προϊόντος

Σημείωση

- Οι πληροφορίες προϊόντος υπόκεινται σε αλλαγές χωρίς προηγούμενη ειδοποίηση.

Ενισχυτής

Ονομαστική ισχύς εξόδου 3 W RMS (THD 10 %)

Ράδιο

Εύρος συντονισμού (FM) 87,5 - 108 MHz

Πλαίσιο συντονισμού 50 kHz

Εύρος συντονισμού (AM) 520 - 1710 kHz

Πλαίσιο συντονισμού 10 kHz

Ευσαιθησία

- Μονοφωνικό, 26 dB S/N Ραδιόφωνο < 22 dBf

Συνολική αρμονική παραμόρφωση < 10 %

Αναλογία σήματος προς θόρυβο > 50 dB

Γενικές πληροφορίες

Θύρα εισόδου USB-C 5 V \equiv 2 A

Θύρα εξόδου USB-A 5,0 V \equiv 1,0 A

Μπαταρία λιθίου 3,65 V/5200 mAh

Διαστάσεις (Π x Υ x Β) 186 x 103 x 77 mm

Βάρος (κύρια μονάδα) 670 g

11 Αντιμέτωπιση προβλημάτων



Προειδοποίηση

- Μην αφαιρείτε ποτέ το περίβλημα της μονάδας.

Για να διατηρήσετε την ισχύ της εγγύησης, μην προσπαθήσετε ποτέ να επισκευάσετε τη συσκευή μόνοι σας. Εάν αντιμετωπίζετε προβλήματα κατά τη χρήση αυτής της συσκευής, ελέγξτε τα παρακάτω πριν ζητήσετε σέρβις. Εάν το πρόβλημα παραμένει, μεταβείτε στον ιστότοπο της Philips www.philips.com/support. Όταν επικοινωνείτε με την Philips, βεβαιωθείτε ότι έχετε κοντά τη συσκευή και τον αριθμό μοντέλου και το σειριακό αριθμό.

Δεν ανάβει

- Βεβαιωθείτε ότι το ραδιόφωνο έκτακτης ανάγκης είναι πλήρως φορτισμένο.
- Βεβαιωθείτε ότι η υποδοχή USB του ραδιοφώνου έκτακτης ανάγκης είναι σωστά συνδεδεμένη.

Δεν ακούγεται ήχος

- Ρυθμίστε την ένταση ήχου στο ραδιόφωνο έκτακτης ανάγκης.

Καμία απόκριση από το ραδιόφωνο έκτακτης ανάγκης

- Επανεκκινήστε το ραδιόφωνο έκτακτης ανάγκης.

Κακή ραδιοφωνική λήψη

- Κρατήστε το ραδιόφωνο έκτακτης ανάγκης μακριά από άλλες ηλεκτρονικές συσκευές για να αποφύγετε παρεμβολές ραδιοφώνου.
- Απλώστε τελείως και ρυθμίστε τη θέση της κεραίας.

Η αφύπνιση δε λειτουργεί

- Ρυθμίστε το ρολόι/ξυπνητήρι σωστά.

Διαγράφηκε η ρύθμιση ρολογιού/αφύπνισης

- Κάντε επαναφορά των ρυθμίσεων του ρολογιού/αφύπνισης.

12 Σημείωση

Συμμόρφωση

Οποιοσδήποτε αλλαγές ή τροποποιήσεις σε αυτή τη συσκευή και δεν έχουν εγκριθεί ρητά από την MMD Hong Kong Holding Limited μπορεί να ακυρώσουν το δικαίωμα του χρήστη να χρησιμοποιεί τον εξοπλισμό. Με την παρούσα, η TP Vision Europe B.V. δηλώνει ότι αυτό το προϊόν συμμορφώνεται με τις βασικές απαιτήσεις και άλλες σχετικές διατάξεις της Οδηγίας RED 2014/53/EU και των Κανονισμών Ραδιοεξοπλισμού του Ηνωμένου Βασιλείου SI 2017 No 1206. Μπορείτε να βρείτε τη Δήλωση Συμμόρφωσης στη διεύθυνση www.philips.com/support.



Αυτό το προϊόν συμμορφώνεται με τις απαιτήσεις ραδιοφωνικών παρεμβολών της Ευρωπαϊκής Κοινότητας.



Αυτό το προϊόν έχει σχεδιαστεί και κατασκευαστεί με υλικά και εξαρτήματα υψηλής ποιότητας, τα οποία μπορούν να ανακυκλωθούν και να επαναχρησιμοποιηθούν.



Αυτό το σύμβολο σημαίνει ότι το προϊόν δεν πρέπει να απορρίπτεται ως οικιακό απόβλητο και πρέπει να παραδοθεί σε κατάλληλη εγκατάσταση συλλογής για ανακύκλωση. Ακολουθήστε τους τοπικούς κανονισμούς και μην απορρίπτετε ποτέ το προϊόν και τις επαναφορτιζόμενες μπαταρίες με τα κανονικά οικιακά απορρίμματα. Η σωστή απόρριψη των παλαιών προϊόντων και των επαναφορτιζόμενων μπαταριών συμβάλλει στην αποφυγή των αρνητικών συνεπειών για το περιβάλλον και την ανθρώπινη υγεία.



Αυτό το σύμβολο σημαίνει ότι το προϊόν περιέχει μπαταρίες που καλύπτονται από την Ευρωπαϊκή Οδηγία 2023/1542, οι οποίες δεν μπορούν να απορριφθούν με τα κανονικά οικιακά απορρίμματα. Μάθετε για το τοπικό σύστημα χωριστής συλλογής ηλεκτρικών και ηλεκτρονικών προϊόντων και μπαταριών. Ακολουθήστε τους τοπικούς κανονισμούς και μην απορρίπτετε ποτέ το προϊόν και τις μπαταρίες με τα κανονικά οικιακά απορρίμματα. Η σωστή απόρριψη των παλαιών προϊόντων και των μπαταριών συμβάλλει στην αποφυγή των αρνητικών συνεπειών για το περιβάλλον και την ανθρώπινη υγεία.

Αφαίρεση των ενσωματωμένων μπαταριών

Βεβαιωθείτε ότι το προϊόν είναι αποσυνδεδεμένο από την παροχή ρεύματος πριν την αφαίρεση της ενσωματωμένης μπαταρίας.

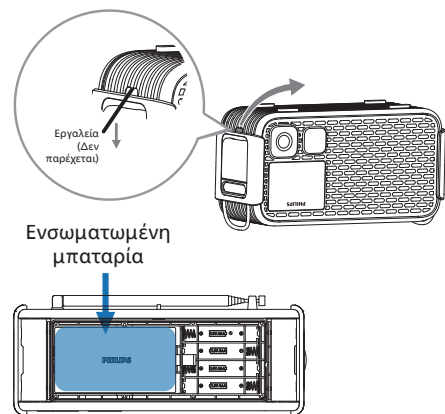

Μόνο για σκοπούς απεικόνισης



MMD Hong Kong Holding Limited. Με την επιφύλαξη παντός δικαιώματος. Οι προδιαγραφές υπόκεινται σε αλλαγές χωρίς προειδοποίηση.

Η ονομασία Philips και το Philips Shield Emblem είναι καταχωρημένα εμπορικά σήματα της Koninklijke Philips N.V. και χρησιμοποιούνται με άδεια χρήσης. Το προϊόν αυτό έχει κατασκευαστεί και πωλείται υπό την ευθύνη της MMD Hong Kong Holding Limited ή μίας από τις θυγατρικές της και η MMD Hong Kong Holding Limited είναι ο πάροχος εγγύησης του προϊόντος.

