

PHILIPS

Núdzové rádio TAR3500



Užívateľský návod

Zaregistrujte svoj výrobok a získajte podporu na:

www.philips.com/support

Obsah

1	Dôležité	2	7	Počúvanie AM rádia	6
	Bezpečnosť	2		Naladíte rozhlasové stanice AM	6
2	Vaše núdzové rádio	2		Automatické ukladanie rozhlasových staníc AM	6
	Úvod	2		Manuálne ukladanie rozhlasových staníc AM	6
	Čo nájdete v krabici	2		Vyberte predvoľbu rozhlasovej stanice	6
	Prehľad núdzového rádia	3			
3	Začíname	4	8	Počúvanie rádia WB (iba Severná Amerika)	7
	Nabíjanie zabudovanej batérie	4		Naladíte rozhlasové stanice WB	7
	Nainštalujte batérie	4			
	Zapnutie/vypnutie alebo prepnutie do pohotovostného režimu	5	9	Iné funkcie	7
	Nastavenie hlasitosti	5		Svietidlo	7
	Nastavenie jasu obrazovky	5		SOS	7
				Svetlo na čítanie	7
4	Nastavenie hodín	5		Port USB-A na výstupné nabíjanie	7
	Nastavenie hodín	5		Výstup pre slúchadlá	7
				Obnovenie výrobných nastavení	7
5	Nastavenie budíka	5	10	Špecifikácie produktu	7
	Nastavte čas budíka	5			
	Aktivovať/deaktivovať časovač budíka	5	11	Riešenie problémov	8
	Odloženie zvonenia budíka	5			
	Zastavenie zvuku budíka	5	12	Upozornenie	8
6	Počúvanie FM rádia	6			
	Naladíte rozhlasové stanice FM	6			
	Automatické ukladanie rozhlasových staníc FM	6			
	Manuálne ukladanie rozhlasových staníc FM	6			
	Vyberte predvoľbu rozhlasovej stanice	6			

1 Dôležité

Bezpečnosť

- Prečítajte si tieto pokyny.
- Dbajte na všetky varovania.
- Postupujte podľa pokynov.
- Nezakrývajte žiadne ventilačné otvory.
- Toto zariadenie neinštalujte v blízkosti akýchkoľvek zdrojov tepla, napríklad radiátorov, tepelných regulátorov, sporákov alebo iných zariadení (vrátane zosilňovačov), ktoré vytvárajú teplo.
- Chráňte tento výrobok pred priamym slnečným žiarením, otvoreným ohňom alebo teplom.
- Tento výrobok nesmie byť vystavený kvapkajúcej ani striekajúcej vode.
- Umiestnite tento výrobok na rovný, pevný a stabilný povrch.
- Na výrobok neumiestňujte žiadne zdroje nebezpečenstva (napr. predmety naplnené tekutinami, zapálené sviečky).
- Nikdy neumiestňujte tento výrobok na iné elektrické zariadenia.
- Používajte len prípojné zariadenia alebo príslušenstvo odporúčané výrobcom.
- Nikdy neodstraňujte kryt tohto výrobku. Všetky servisné zásahy prenechajte kvalifikovanému servisnému personálu. Servis je potrebný, ak bol výrobok akýmkoľvek spôsobom poškodený, napríklad ak je poškodený napájací kábel alebo zástrčka, do zariadenia sa vyliala tekutina alebo doň spadli predmety, zariadenie bolo vystavené dažďu alebo vlhkosti, nefunguje normálne alebo spadlo.
- Batéria (batériový blok alebo vložená batéria) nesmie byť vystavená nadmernému teplu, ako je slnečné žiarenie, oheň a pod.
- Pri nesprávnej výmene batérií hrozí nebezpečenstvo výbuchu. Vymieňajte iba za rovnaký alebo ekvivalentný typ.
- Batéria pri extrémne vysokých alebo nízkych teplotách počas používania, skladovania alebo prepravy a nízký tlak vzduchu vo vysokej nadmorskej výške môže predstavovať bezpečnostné riziko.
- Pri výmene batérie za nesprávny typ hrozí riziko výbuchu.
- Nevymieňajte batériu za nesprávny typ, ktorý môže narušiť ochranu (napríklad niektoré typy lítiových batérií).
- Všetky batérie vložte správne.
- Ponechanie batérie v prostredí s extrémne vysokou teplotou alebo extrémne nízkym tlakom vzduchu môže spôsobiť výbuch alebo únik horľavej kvapaliny alebo plynu.
- Batérie obsahujú chemické látky. Batérie je potrebné riadne zlikvidovať.
- Ak máte podozrenie, že došlo k prehltnutiu alebo vloženiu batérie do ktorejkoľvek časti tela, okamžite vyhľadajte lekársku pomoc.
- Pri výmene batérií uchovávajte všetky nové a použité batérie mimo dosahu detí. Po výmene batérií sa uistite, že priestor pre batérie je úplne zaistená.
- Ak nie je možné priestor pre batérie, prestaňte produkt používať. Uchovávajte mimo dosahu detí a kontaktujte výrobcu.
- Tento výrobok nesmie byť vystavený kvapkajúcej ani striekajúcej vode.
- Na výrobok neumiestňujte žiadne zdroje nebezpečenstva (napr. predmety naplnené tekutinami, zapálené sviečky).
- Výrobok používajte bezpečne v prostredí s teplotou od 0 °C do 40 °C.
- Aby sa predišlo riziku požiaru, výrobok sa smie napájať iba z externého zdroja napájania, ktorého výstup musí spĺňať požiadavky PS1 (s výstupným výkonom nižším ako 15 W).
- Výkon dodávaný nabíjačkou musí byť v rozsahu od minimálne 5 W požadovaných núdzovým rádiovým zariadením do maximálne 15 W, aby sa dosiahla maximálna rýchlosť nabíjania.

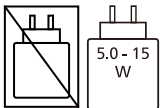

- Upozorňujeme, že vaše zariadenie obsahuje pevne zabudované lítiové batérie. Kapacita nabíjania lítiových batérií sa časom znižuje v dôsledku ich samovybíjajúcich vlastností. Ak chcete zabezpečiť dlhú životnosť batérie vášho zariadenia, **odporúčame vám nabíť vstavanú lítiovú batériu na približne 50 % každých 6 mesiacov, keď sa zariadenie nepoužíva.**

2 Vaše núdzové rádio

Blahoželáme vám k nákupu a vítame vás v spoločnosti Philips! Ak chcete naplno využiť podporu, ktorú ponúka spoločnosť Philips, zaregistrujte svoj produkt na stránke www.philips.com/support.

Úvod

S týmto núdzovým rádiom môžete

- Počúvať rádio FM/AM/WB (iba Severná Amerika)
- Nastaviť budík
- Nabíjať svoje mobilné zariadenie cez USB
- Používať zabudované svetlo
- Používať svetlo na čítanie
- Vyhľadajte pomoc v núdzi

Čo nájdete v krabici

Skontrolujte a identifikujte obsah balenia:

- Hlavný prístroj
- Nabíjací kábel TYPE-C
- Popruh na ruku
- Stručná príručka spustenia
- Bezpečnostný list
- Záručný list

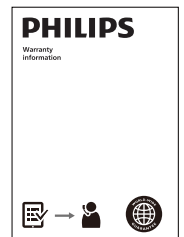
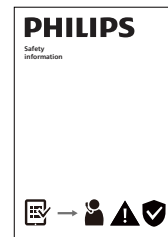
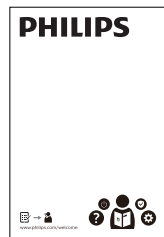
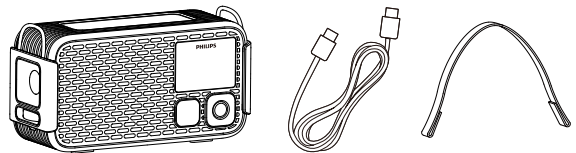

Poznámka

- Obrázky, ilustrácie a výkresy zobrazené v tomto užívateľskom návode sú len orientačné. Skutočný produkt sa môže líšiť vzhľadom.

Prehľad núdzového rádia

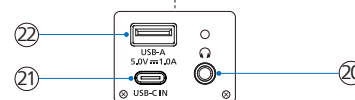
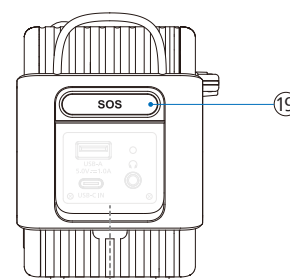
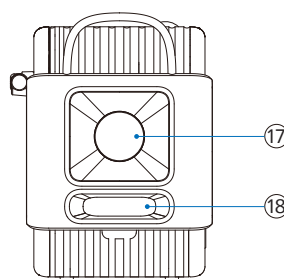
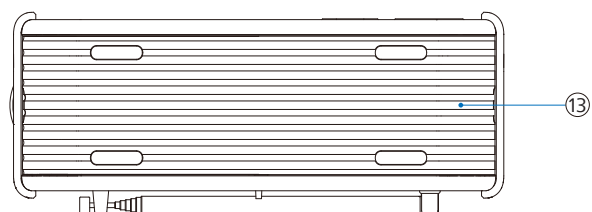
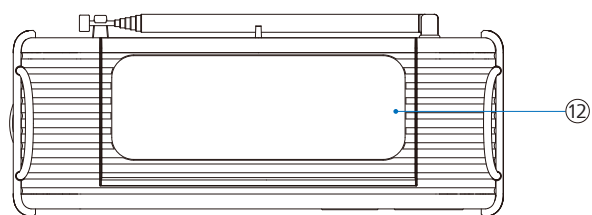
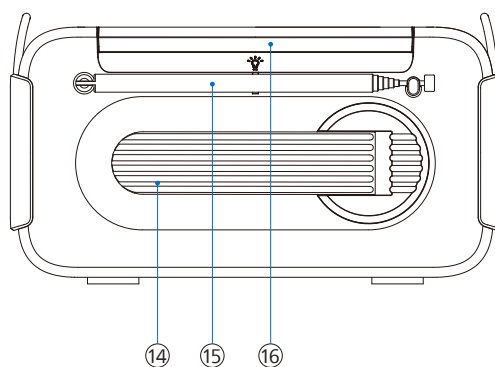
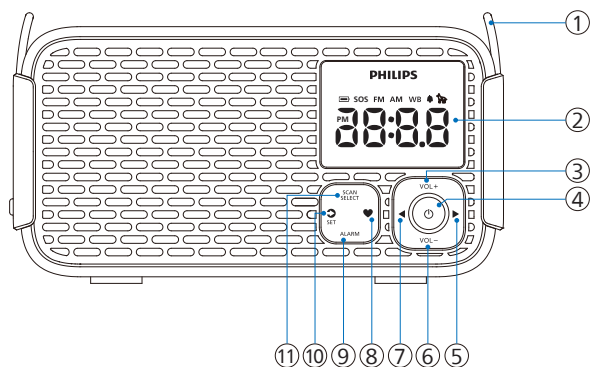

① Spona popruhu na ruku

- Vložte dodaný remienok na jednoduché prenášanie

② Panel displeja

- Zobrazenie aktuálneho stavu

③ VOL+

- Zvýšiť hlasitosť

④

- Zapnutie/vypnutie, prechod do pohotovostného režimu alebo zastavenie budíka

⑤

- Krátke stlačenie: Ladenie frekvencie nahor (MHz)
- Dlho stlačte: Automatické vyhľadávanie stanice smerom nahor

⑥ VOL-

- Znížiť hlasitosť
- Nastavenie jasnosti displeja v pohotovostnom režime

⑦

- Krátke stlačenie: Ladenie frekvencie nadol (MHz)
- Dlho stlačte: Automatické vyhľadávanie stanice smerom nadol

⑧

- Krátke stlačenie: Výber prednastavenej stanice
- Dlho stlačte: Uloženie aktuálnej stanice ako predvoľby

⑨ ALARM

- Krátke stlačenie: Zapnutie alebo vypnutie budíka, prípadne zastavenie budíka
- Dlho stlačte: Vstup do nastavení budíka

⑩

- Krátke stlačenie: Prepínanie medzi zdrojmi FM/AM/WB (iba Severná Amerika)
- Krátke stlačenie: Odloženie budíka o 10 min
- Dlho stlačte: Vstup do režimu nastavenia hodín

⑪ SCAN/SELECT

- Automaticky vyhľadávajúce a ukladajúce rozhlasové stanice
- Potvrdenie výberu

⑫ Solárny panel

⑬ Veko priestoru pre batérie

⑭ Ručná kľuka

- Naviňte ju pre nabitie vstavanej Li-ion battery

⑮ Teleskopická anténa

- Zlepšenie príjmu rádia FM/AM/WB (iba Severná Amerika)

⑯

- Svetlo na čítanie

⑰ Svetidlo

⑱ Ovládač svetidla

- Zapnutie/vypnutie svetidla a nastavenie jeho jasnosti

⑲ SOS

- Zapnutie alebo vypnutie režimu SOS a režimu pesj píšťalky

⑳

- Konektor pre slúchadlá

㉑

- Na nabíjanie núdzového rádia použite kábel USB-C

㉒

- Na nabíjanie externého zariadenia použite kábel USB

3 Začíname

Pokyny v tejto kapitole vždy dodržujte v danom poradí.

Nabíjanie zabudovanej batérie

Núdzové rádio je napájané zabudovanou nabíjateľnou batériou.

Poznámka

- Keď je úroveň nabitia batérie nízka, zobrazí sa červená ikona batérie. Zabudovanú batériu čo najskôr nabite.

Nabíjanie cez USB-C

Použite dodaný nabíjací kábel USB Type-C a pripojte ho k napájaciemu adaptéru 5 V = 2 A (nie je súčasťou balenia). Potom pripojte kábel k núdzovému rádiu, aby sa začalo nabíjanie.

↳ Keď sa núdzové rádio nabíja, zobrazí sa ikona nabíjania.

↳ Keď je núdzové rádio úplne nabité, ikona nabíjania zhasne.

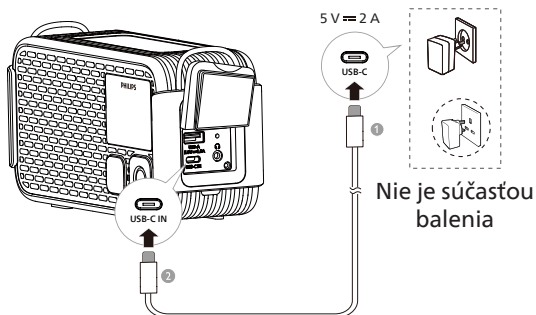

Poznámka

- Úplné nabitie trvá približne 3,5 hodiny.
- Po úplnom nabití dokáže nepretržite prehrávať 60 hodín (hlasitosť nastavená na 5).

Solárne nabíjanie

Umiestnite výrobok na priame slnečné svetlo, aby sa začalo solárne nabíjanie. Zobrazí sa ikona solárneho nabíjania.

V pohotovostnom režime:

↳ Displej sa po 10 sekundách vypne, okrem ikony solárneho nabíjania, ktorá zostane viditeľná.

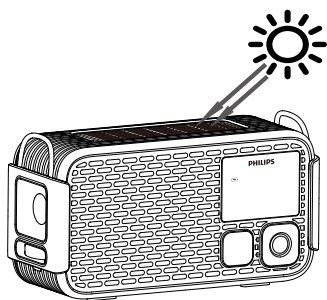

Varovanie

- Pri nabíjaní solárny panel nezakrývajte.

Nabíjanie ručnou klukou

Zabudovanú nabíjateľnú batériu môžete nabíjať otáčaním generátora s ručnou klukou, zobrazí sa ikona.

Ak je zariadenie v pohotovostnom režime:

↳ Displej sa po 10 sekundách vypne okrem ikony.

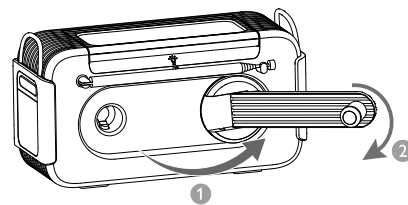

Poznámka

- Solárne nabíjanie a nabíjanie ručnou klukou používajte iba v núdzi.

Nainštalujte batérie

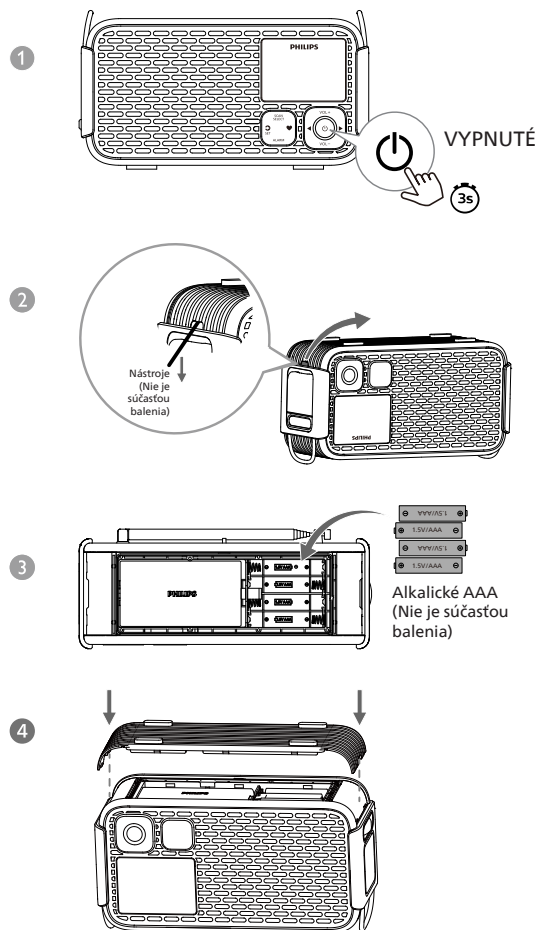

! Pozor

- Nebezpečenstvo výbuchu! Batérie uchovávajte mimo dosahu tepla, slnečného žiarenia alebo ohňa. Nikdy nehádzajte batérie do ohňa.
- Batérie obsahujú chemikálie, preto sa musia správne zlikvidovať.
- Na zvýšenie účinnosti používania sa odporúča používať alkalické AAA batérie.
- Nemiešajte typy batérie: napríklad alkalické so zinkom-uhlíkom. Pre zariadenie používajte iba batérie rovnakého typu.



- 1 Stlačte a podržte na 3 sekundy, aby ste núdzové rádio vypli.
- 2 Pomocou nástroja (nie je súčasťou balenia), napríklad skrutkovača atď., otvorte kryt batérie na spodnej strane núdzového rádia.
- 3 Vložte 4 alkalické AAA batérie so správnou polaritou (+/-), ako je znázornené.
- 4 Zatvorte kryt batérie a zatlačte na jeho okraje, aby ste sa uistili, že je pevne zaistený.

Zapnutie/vypnutie alebo prepnutie do pohotovostného režimu

- Stlačením  zapnete núdzové rádio.
↳ Núdzové rádio sa prepne na naposledy vybraný zdroj.
- Stlačením  prepnete núdzové rádio do pohotovostného režimu.
↳ Čas (ak sú hodiny nastavené) sa zobrazí na 10 sekúnd, potom sa displej vypne, keď zariadenie nie je nabíjané cez USB-C.
↳ Keď je podsvietenie displeja vypnuté, stlačením ľubovoľného tlačidla okrem tlačidla  aktivujete displej na 10 sekúnd.

Poznámka

- V ľubovoľnom režime stlačte a podržte  na 3 sekundy, aby ste núdzové rádio priamo vypli. Displej sa vypne.

Nastavenie hlasitosti

Počas počúvania stlačením **VOL +/VOL -** nastavte hlasitosť (úroveň hlasitosti: V00 - V16).

Nastavenie jasú obrazovky

V pohotovostnom režime stlačením **VOL -** vyberte inú úroveň jasú alebo vypnite displej.



- Vysoká
- Stredná
- Nízka
- Vypnuté

Poznámka

- Ak vyberiete režim Vypnuté (displej vypnutý), displej sa po stlačení ľubovoľného tlačidla rozsvieti so stredným jasom a po 10 sekundách sa opäť automaticky vypne.

4 Nastavenie hodín

Nastavenie hodín

- 1 V zapnutom alebo pohotovostnom režime stlačte a podržte **SET** na 3 sekundy, aby ste aktivovali režim nastavenia hodín; začne blikať „24H“.
- 2 Stlačením  vyberte formát času <12H> alebo <24H> a potom stlačením **SET** potvrdte. Čas začne blikať.
- 3 Stlačením  nastavte hodinu a stlačením  nastavte minúty. Potom stlačením **SET** potvrdte.
↳ Čas je nastavený.

Poznámka







- Ak do 10 sekúnd nestlačíte žiadne tlačidlo, núdzové rádio ukončí režim nastavenia hodín bez uloženia.

5 Nastavenie budíka

Nastavte čas budíka

Poznámka

- Uistite sa, že hodiny boli nastavené správne.



- 1 Stlačte a podržte **ALARM** na 3 sekundy, aby ste aktivovali režim nastavenia budíka. Ikona  a čas budíka budú blikať.
- 2 Stlačením  nastavte hodinu a stlačením  nastavte minúty, potom stlačením **ALARM** potvrdte. Ikona  a „BUZ“ (zdroj budíka) budú blikať.
- 3 Stlačením  vyberte zdroj budíka: bzučiak alebo rádio (FM), potom stlačením **ALARM** potvrdte.
 - Ak je ako zdroj budíka vybrané rádio (FM), ikona  a číslo predvoľby rozhlasovej stanice budú blikať. Stlačením  vyberte prednastavenú rozhlasovú stanicu a potom stlačením **ALARM** potvrdte.
 - Predvoleným zdrojom budíka je bzučiak.

Tip



- Časový limit budíka je 60 minút, ak používateľ nevykoná žiadnu akciu.
- Ak je vybraný budík rádiom bez prednastavenej stanice, automaticky zaznie bzučiak.
- Ak budík nedeaktivujete, je predvolene nastavený tak, aby zvonil každý deň.

Aktivovať/deaktivovať časovač budíka

Stlačením **ALARM** aktivujete alebo deaktivujete časovač budíka.

- ↳ Keď je časovač budíka aktivovaný, zobrazí sa ikona budíka .
- ↳ Keď je časovač budíka deaktivovaný, ikona budíka  zmizne.

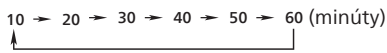
Odloženie zvonenia budíka

- 1 Keď zaznie budík, stlačte **SET**.
↳ Budík sa odloží a znova zazvoní po 10 minútach (predvolené nastavenie). Ikona odloženia budíka  bude blikať.
- Počas odloženia budíka stlačením **SET** vyberte inú dĺžku odloženia (v minútach), po ktorej má budík znova zazvoniť.

- 2 Počas odloženia budíka stlačte  alebo **ALARM**, aby ste odloženie zrušili.
↳ Budík sa zastaví.

Zastavenie zvuku budíka

Keď zaznie budík, stlačte  alebo **ALARM**.



- ↳ Budík sa zastaví, ale nastavenie budíka zostane aktívne.

6 Počúvanie FM rádia

Poznámka

- Núdzové rádio držte ďalej od iných elektronických zariadení, aby ste predišli rádiovému rušeniu.
- Pre lepší príjem úplne vysuňte a nastavte polohu teleskopickkej antény.

Naladíte rozhlasové stanice FM

- 1 Stlačením  zapnite núdzové rádio.
- 2 Stlačením  vyberte režim FM.
- 3 Stlačte a podržte  na 3 sekundy.
↳ Núdzové rádio automaticky naladí stanicu so silným príjmom.
- 4 Opakovaním kroku 3 naladíte ďalšie rozhlasové stanice.

Manuálne naladenie stanice:
Stlačením  vyberte frekvenciu.

Poznámka

- Krok ladenia núdzového rádia je 50 kHz. Pri každom stlačení  sa frekvencia zobrazená na displeji zníži alebo zvýši o 50 kHz.



Automatické ukladanie rozhlasových staníc FM

V režime FM stlačte a podržte **SCAN** na 3 sekundy.
↳ Rádio automaticky uloží všetky dostupné rozhlasové stanice FM a začne vysielať prvú stanicu.

Poznámka

- Môžete uložiť maximálne 20 FM rozhlasových staníc.

Manuálne ukladanie rozhlasových staníc FM

- 1 V režime FM naladíte rozhlasovú stanicu FM.
- 2 Stlačte a podržte  na 3 sekundy, aby ste aktivovali režim programovania.
↳ Prednastavené číslo začne blikať.
- 3 Stlačením  vyberte číslo.
- 4 Stlačením **SELECT** potvrdíte.
- 5 Opakovaním krokov 2 až 4 uložte ďalšie rozhlasové stanice.

Tip



- Ak chcete odstrániť prednastavenú stanicu, uložte na rovnaké miesto predvoľby inú stanicu.

Vyberte predvoľbu rozhlasovej stanice

Spôsob 1

V režime FM stlačením  vyberte číslo predvoľby.

Spôsob 2



- 1 V režime FM stlačte .
- 2 Stlačením  vyberte prednastavenú rozhlasovú stanicu.

7 Počúvanie AM rádia

Poznámka

- Núdzové rádio držte ďalej od iných elektronických zariadení, aby ste predišli rádiovému rušeniu.
- Pre lepší príjem úplne vysuňte a nastavte polohu teleskopickkej antény.

Naladíte rozhlasové stanice AM

- 1 Stlačením  zapnite núdzové rádio.
- 2 Stlačením  vyberte režim AM.
- 3 Stlačte a podržte  na 3 sekundy.
↳ Núdzové rádio sa automaticky naladí na stanicu so silným príjmom.
- 4 Opakovaním kroku 3 naladíte ďalšie rozhlasové stanice.

Manuálne naladenie stanice:
Stlačením  vyberte frekvenciu.

Poznámka

- Krok ladenia núdzového rádia je 10 kHz. Frekvencia núdzového rádia zobrazená na displeji sa pri stlačení  zníži/zvýši o 10 kHz.



Automatické ukladanie rozhlasových staníc AM

V režime AM stlačte a podržte **SCAN** na 3 sekundy.
↳ Núdzové rádio automaticky uloží všetky dostupné rozhlasové stanice AM a začne vysielať prvú stanicu.

Poznámka

- Môžete uložiť maximálne 20 AM rozhlasových staníc.



Manuálne ukladanie rozhlasových staníc AM

- 1 V režime AM naladíte rozhlasovú stanicu AM.
- 2 Stlačte a podržte  na 3 sekundy, aby ste aktivovali režim programovania.
↳ Prednastavené číslo začne blikať.
- 3 Stlačením  vyberte číslo.
- 4 Stlačením **SELECT** potvrdíte.
- 5 Opakovaním krokov 2 až 4 uložte ďalšie rozhlasové stanice AM.

Tip

- Prednastavená stanica sa automaticky potvrdí po 3 sekundách.

Vyberte predvoľbu rozhlasovej stanice

V režime AM stlačením  vyberte číslo predvoľby. Opätovným stlačením prejdete na ďalšiu prednastavenú stanicu alebo použite  na výber.

8 Počúvanie rádia WB (iba Severná Amerika)

Poznámka

- Núdzové rádio držte ďalej od iných elektronických zariadení, aby ste predišli rádiovému rušeniu.
- Pre lepší príjem úplne vysuňte a nastavte polohu teleskopickej antény.
- Medzi severoamerické krajiny patria: Spojené štáty, Kanada a Mexiko.

Naladíte rozhlasové stanice WB

- 1 Stlačením zapnete núdzové rádio.
- 2 Stlačením vyberte režim WB.
- 3 Stlačením vyberte rozhlasovú stanicu.
↳ Prehrá sa aktuálna rozhlasová stanica.

9 Iné funkcie

Svietidlo

Otčením ovládača svietidla na bočnej strane zapnete alebo vypnete svietidlo a nastavíte jeho jas.

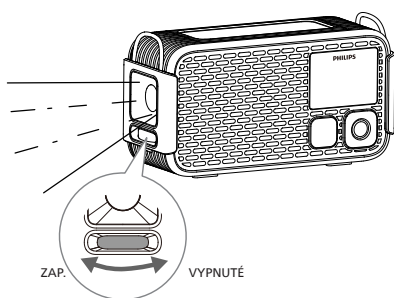

SOS

Ak uviaznete, toto zariadenie dokáže s minimálnou fyzickou námahou vyslať lokalizačné signály, vďaka ktorým môžu záchranárske psy nájsť osoby. Stlačením SOS na bočnej strane núdzového rádia zapnete alebo vypnete režim SOS a režim pseh píšťalky. Keď je režim zapnutý:
↳ Zaznie zvuk sirény.
↳ Svetidlo sa zapne a bude blikať.
↳ Indikátor „SOS“ sa rozsvieti načerveno a na displeji sa zobrazí ikona

Svetlo na čítanie

Otvorením alebo zatvorením horného krytu núdzového rádia zapnete alebo vypnete svetlo na čítanie.

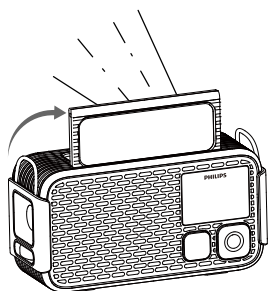

Port USB-A na výstupné nabíjanie

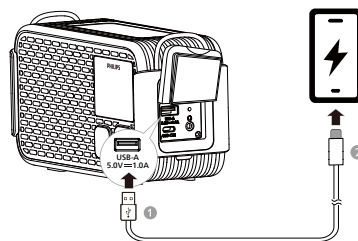

Toto núdzové rádio môžete v núdzi použiť na nabíjanie mobilného telefónu alebo iných malých zariadení. Pripojte štandardný koniec kábla USB (nie je súčasťou balenia) k portu USB-A na bočnej strane núdzového rádia a potom pripojte druhý koniec k nabíjacíemu portu svojho zariadenia.

Výstup pre slúchadlá

- 1 Pripojte slúchadlá do konektora pre slúchadlá na bočnej strane rádia.
- 2 Stlačením **VOL +/VOL -** nastavte hlasitosť.

Obnovenie výrobných nastavení

- 1 V pohotovostnom režime stlačením **VOL -** nastavte jas displeja na možnosť „Nízky“.
- 2 Stlačte a podržte na 3 sekundy.
↳ Zobrazí sa verzia firmvéru.
- 3 Stlačte a všetky znaky a ikony na displeji sa rozsvietia.
- 4 Opätovným stlačením obnovíte všetky nastavenia rádia na predvolené výrobné nastavenia.
↳ Na obrazovke sa zobrazí [--:--].

10 Špecifikácie produktu

Poznámka

- Informácie o výrobku podliehajú zmenám bez predchádzajúceho upozornenia.

Zosilňovač

Menovitý výstupný výkon 3 W RMS (THD 10 %)

Tuner

Rozsah ladenia (FM) 87,5 - 108 MHz

Krok ladenia 50 kHz

Rozsah ladenia (AM) 520 - 1710 kHz

Krok ladenia 10 kHz

Citlivosť

- Mono, pomer S/N 26 dB < 22 dBf

Celkové harmonické skreslenie < 10 %

Pomer signálu k šumu > 50 dBA

Všeobecné informácie

Vstupný port USB-C 5 V \equiv 2 A

Výstupný port USB-A 5,0 V \equiv 1,0 A

Lítiová batéria 3,65 V/5200 mAh

Rozmery (Š x V x H) 186 x 103 x 77 mm

Hmotnosť (hlavný prístroj) 670 g

11 Riešenie problémov



Varovanie

- Nikdy neodstraňujte kryt výrobku.

Aby bola záruka platná, nikdy sa nepokúšajte opraviť zariadenie sami. Ak sa pri používaní tohto zariadenia vyskytnú problémy, predtým, ako požiadate o servis, skontrolujte nasledujúce položky. Ak problém stále nie je vyriešený, navštívte webovú stránku spoločnosti Philips www.philips.com/support. Pri kontaktovaní spoločnosti Philips sa uistite, že je zariadenie v blízkosti a máte k dispozícii číslo modelu a sériové číslo.

Bez napájania

- Uistite sa, že núdzové rádio je úplne nabité.
- Uistite sa, že zásuvka USB núdzového rádia je správne pripojená.

Žiadny zvuk

- Nastavte hlasitosť na núdzovom rádiu.

Núdzové rádio nereaguje

- Reštartujte núdzové rádio.

Zlý príjem rádia

- Núdzové rádio držte ďalej od iných elektronických zariadení, aby ste predišli rádiovému rušeniu.
- Plne vysunúť a nastaviť polohu antény.

Budík nefunguje

- Nastavte správne hodiny/budík.

Nastavenie hodín/budíka vymazané

- Resetujte hodiny/budík.

12 Upozornenie

Zhoda

Akékoľvek zmeny alebo úpravy vykonané na tomto zariadení, ktoré nie sú výslovne schválené spoločnosťou MMD Hong Kong Holding Limited, môžu zrušiť oprávnenie používateľa prevádzkovať produkt. Spoločnosť TP Vision Europe B.V. týmto vyhlasuje, že tento výrobok je v súlade so základnými požiadavkami a ďalšími príslušnými ustanoveniami smernice RED 2014/53/EÚ a nariadení Spojeného kráľovstva o rádiových zariadeniach SI 2017 č. 1206. Vyhlásenie o zhode nájdete na www.philips.com/support.



Tento výrobok spĺňa požiadavky Európskeho spoločenstva týkajúce sa rádiového rušenia.



Tento produkt je navrhnutý a vyrobený z vysoko kvalitných materiálov a komponentov, ktoré je možné recyklovať a opätovne použiť.



Tento symbol znamená, že výrobok sa nesmie likvidovať ako domový odpad a mal by byť odovzdaný do príslušného zberného zariadenia na recykláciu. Dodržiavajte miestne predpisy a nikdy nelikvidujte produkt a nabitelné batérie spolu s bežným komunálnym odpadom. Správna likvidácia starých výrobkov a nabitelných batérií pomáha predchádzať negatívnym následkom na životné prostredie a ľudské zdravie.



Tento symbol znamená, že výrobok obsahuje batérie, na ktoré sa vzťahuje európske nariadenie 2023/1542, podľa ktorého sa tieto batérie nesmú likvidovať spolu s bežným komunálnym odpadom. Informujte sa o miestnom systéme separovaného zberu elektrických a elektronických výrobkov a batérií. Dodržujte miestne pravidlá a nikdy výrobok a batérie nelikvidujte spolu s bežným komunálnom odpadom. Správna likvidácia starých produktov a batérií pomáha predchádzať negatívnym následkom pre životné prostredie a ľudské zdravie.

Vybratie integrovaných batérií

Pred vybratím integrovanej batérie sa uistite, že je výrobok odpojený od napájania.

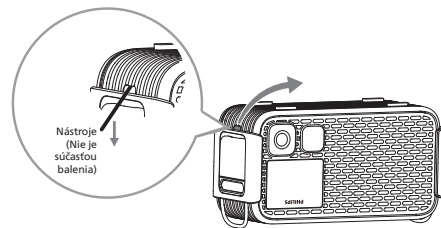

Integrovaná batéria

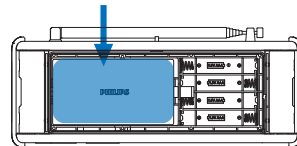

Len na ilustračné účely



MMD Hong Kong Holding Limited. Všetky práva vyhradené. Špecifikácie sa môžu zmeniť bez predchádzajúceho upozornenia.

Philips a Philips Shield Emblem sú registrované ochranné známky spoločnosti Koninklijke Philips N.V. a používajú sa na základe licencie. Tento výrobok sa vyrába a predáva v rámci zodpovednosti spoločnosti MMD Hong Kong Holding Limited alebo jednej z jej pridružených spoločností a spoločnosť MMD Hong Kong Holding Limited poskytuje záruku na tento výrobok.

