

# EVNIA

27M2N6591L



## ES Manual de usuario

Register your product and get support at [www.philips.com/welcome](http://www.philips.com/welcome)

# PHILIPS

# Índice

1. **Importante** ..... 1
  - 1.1 Precauciones de seguridad y mantenimiento ..... 1
  - 1.2 Descripción de los símbolos .... 3
  - 1.3 Eliminación del producto y el material de embalaje ..... 4
2. **Configuración del monitor** ..... 5
  - 2.1 Instalación ..... 5
  - 2.2 Funcionamiento del monitor ....7
  - 2.3 Quitar ensamblado de la base para instalación VESA..... 11
  - 2.4 MultiView ..... 12
3. **Optimización de la imagen**..... 15
  - 3.1 SmartImage ..... 15
  - 3.2 SmartContrast ..... 18
  - 3.3 Personalice el espacio de color y el valor del color ..... 18
4. **Adaptive Sync** ..... 19
5. **Ambiglow** ..... 20
6. **HDR** ..... 21
7. **Mantenimiento de la pantalla** 22
8. **Especificaciones técnicas**..... 25
  - 8.1 Resolución y modos predefinidos ..... 28
9. **Administración de energía** ..... 30
10. **Atención al cliente y garantía**.. 31
  - 10.1 Política de Philips sobre defectos asociados a píxeles en monitores de panel plano ..... 31
  - 10.2 Atención al cliente y garantía . 34
11. **Resolución de problemas y preguntas más frecuentes** ..... 35
  - 11.1 Resolución de problemas ..... 35
  - 11.2 Preguntas más frecuentes de carácter general ..... 36
  - 11.3 Pregunta más frecuente relacionadas con la función Multiview ..... 40
  - 11.4 Método de limpieza de la pantalla OLED ..... 41

# 1. Importante

Esta guía electrónica del usuario está destinada a cualquier persona que utilice el monitor Philips. Tómese su tiempo y lea este manual de usuario antes de utilizar el monitor. Contiene información y notas importantes relacionadas con el uso del monitor.

La garantía de Philips se considerará válida siempre y cuando el producto se manipule debidamente y conforme al uso previsto, se respeten sus instrucciones de funcionamiento y se presente la factura original o el ticket de caja, en los que deberán figurar la fecha de compra, el nombre del establecimiento, el modelo del equipo y su número de serie.

## 1.1 Precauciones de seguridad y mantenimiento

---

### Advertencias

El uso de controles, ajustes o procedimientos distintos a los descritos en esta documentación puede dar lugar a riesgos de descarga eléctrica y otros peligros de carácter eléctrico y/o mecánico.

Lea y siga estas instrucciones al conectar y usar el monitor informático.

### Uso

- Mantenga el monitor alejado de la luz solar directa, de luces brillantes muy intensas y de cualquier otra fuente de calor. La exposición prolongada a este tipo de entorno, puede decolorar y dañar el monitor.
- Mantenga la pantalla alejada del aceite. El aceite puede dañar la cubierta de plástico de la pantalla y anular la garantía.
- Aleje los objetos que pudieran penetrar a través de los orificios de ventilación o impedir la correcta refrigeración de los componentes electrónicos del monitor.
- No obstruya los orificios de ventilación de la carcasa.
- Cuando instale el monitor, asegúrese de que el conector y la toma de suministro eléctrico sean fácilmente accesibles.
- Si apaga el monitor y desconecta el cable de alimentación o el del adaptador de CC, espere 6 segundos antes de conectar el cable correspondiente para volver a utilizarlo.
- Utilice siempre el cable de alimentación homologado facilitado por Philips. Si no dispone de él, póngase en contacto con su centro de asistencia local. (Por favor vaya a la información de contacto de nuestro servicio incluida en nuestro manual de información importante.)
- Funcionamiento bajo la fuente de alimentación específica. Asegúrese de emplear el monitor únicamente con la fuente de alimentación específica. El uso de un voltaje incorrecto causará mal funcionamiento e incluso podría causar incendios o descargas eléctricas.
- Proteja el cable. No doble ni tire del cable de alimentación ni del cable de señal. No sitúe el monitor ni cualquier otro objeto pesado en los cables, si se dañan pueden causar un incendio o una descarga eléctrica.
- No someta el monitor a vibraciones intensas ni impactos fuertes durante su funcionamiento.
- Para evitar posibles daños, por ejemplo, que el panel se despegue

del bisel, asegúrese de que el monitor no se incline hacia abajo más de -5 grados. Si se excede el máximo ángulo de inclinación hacia debajo de -5 grados, el daño del monitor no estará cubierto por la garantía.

- Evite que el monitor sufra golpes o caídas durante su funcionamiento o transporte.
- El uso excesivo del monitor puede causar molestias oculares; es mejor tomar descansos más cortos más a menudo en su estación de trabajo que descansos más largos y menos a menudo; Por ejemplo, una pausa de 5-10 minutos después de 50-60 minutos de uso continuo de la pantalla es probable que sea mejor que una pausa de 15 minutos cada dos horas. Trate de evitar la fatiga visual mientras utiliza la pantalla durante un período de tiempo continuo.
  - Mirar a distancias variables después de un largo período mirando la pantalla.
  - Conscientemente parpadee a menudo mientras trabaja.
  - Cierre suavemente y mueva los ojos para relajarse.
  - Coloque la pantalla a la altura y el ángulo apropiados de acuerdo con su altura.
  - Ajuste el brillo y el contraste al nivel apropiado.
  - Ajuste la iluminación del entorno de forma similar a la del brillo de la pantalla, evite la iluminación fluorescente y las superficies que no reflejan demasiada luz.
  - Consulte a un médico si presenta síntomas.

## Mantenimiento

- Con objeto de proteger el monitor de posibles daños, no ejerza excesiva fuerza sobre el panel QD OLED. Cuando traslade el monitor, sosténgalo por la carcasa para levantarlo; no coloque las manos o los dedos sobre el panel QD OLED.
- Las soluciones de limpieza a base de aceite pueden dañar las piezas de plástico y anular la garantía.
- Desconecte el monitor si no tiene intención de usarlo durante un periodo prolongado de tiempo.
- Desconecte el monitor si necesita limpiarlo; use un paño ligeramente humedecido para llevar a cabo la limpieza. Puede limpiar la pantalla empleando un paño seco con el monitor apagado. No utilice nunca disolventes orgánicos (como alcohol), ni líquidos que contengan amoníaco para limpiar el monitor.
- A fin de evitar riesgos de descarga eléctrica o daños irreparables en el monitor, no lo exponga al polvo, la lluvia, el agua o los ambientes excesivamente húmedos.
- Si el monitor se moja, séquelo con un paño lo antes posible.
- Si penetra agua o alguna otra sustancia líquida en el interior del monitor, apáguelo de inmediato y desconecte el cable de alimentación. Limpie el agua o la sustancia y envíe el monitor a un centro de asistencia técnica.
- No almacene ni utilice el monitor en lugares sometidos a niveles excesivos de calor, frío o luz solar directa.
- Si desea disfrutar sin limitaciones de las prestaciones del monitor y prolongar su vida útil tanto como sea posible, utilícelo en un entorno

que se ajuste a los siguientes márgenes de temperatura y humedad.

- Temperatura: 0°C ~ 40°C 32°F ~ 104°F
- Humedad: 20% ~ 80% HR

### Información importante sobre las imágenes quemadas/fantasmas

- Active siempre las funciones Protector de pantalla y Órbita de píxel en el menú de visualización en pantalla (OSD). Para obtener información adicional, consulte el capítulo 9 sobre mantenimiento de la pantalla.
- La aparición de imágenes “quemadas”, “residuales” o “fantasma” es un fenómeno conocido en el entorno que rodea a las tecnologías de fabricación de paneles QD OLED. En la mayoría de los casos, la imagen “quemada”, “residual” o “fantasma” desaparece gradualmente al cabo de un tiempo tras apagar el equipo.

#### Advertencia

Se recomienda encarecidamente que siempre active las funciones Protector de pantalla y Órbita de píxel desde el menú de visualización en pantalla (OSD) para proteger mejor la pantalla.

### Asistencia técnica

- La cubierta de la carcasa sólo debe ser abierta por personal técnico cualificado.
- Si necesita cualquier documento por motivos de reparación o integración, póngase en contacto con el centro de atención al cliente local. (Por favor vaya a la información de contacto de nuestro servicio incluida en nuestro manual de información importante.)
- Si desea obtener información relacionada con el transporte,

consulte la sección “Especificaciones técnicas”.

- No deje el monitor en un vehículo expuesto a la luz solar directa.

#### Nota

Póngase en contacto con un técnico del servicio de asistencia si el monitor no funciona con normalidad o no está seguro de qué medidas tomar después de haber seguido las instrucciones de uso que figuran en este manual.

## 1.2 Descripción de los símbolos

Las siguientes subsecciones describen las convenciones aplicadas a este documento en materia de símbolos.

### Notas, precauciones y advertencias

Es posible que algunos de los párrafos de esta guía aparezcan acompañados de un icono e impresos en negrita o cursiva. Dichos párrafos contienen notas, precauciones y advertencias. Sus significados se explican a continuación:

#### Nota

Este icono se emplea para destacar información importante y sugerencias que pueden ayudarle a utilizar mejor su sistema informático.

#### Precaución

Este icono se emplea para destacar información que permite evitar posibles daños al hardware o pérdidas de datos.

#### Advertencia

Este icono se emplea para destacar información acerca de la posibilidad de que se produzcan lesiones personales y cómo evitarlas.

Algunas advertencias pueden aparecer en formatos diferentes o no contar con la compañía de un icono. En tales casos, la presentación específica de la advertencia seguirá las

### 1.3 Eliminación del producto y el material de embalaje

---

#### Residuos de aparatos eléctricos y electrónicos - WEEE



This marking on the product or on its packaging illustrates that, under European Directive 2012/19/EU governing used electrical and electronic appliances, this product may not be disposed of with normal household waste. You are responsible for disposal of this equipment through a designated waste electrical and electronic equipment collection. To determine the locations for dropping off such waste electrical and electronic, contact your local government office, the waste disposal organization that serves your household or the store at which you purchased the product.

Your new monitor contains materials that can be recycled and reused. Specialized companies can recycle your product to increase the amount of reusable materials and to minimize the amount to be disposed of.

All redundant packing material has been omitted. We have done our utmost to make the packaging easily separable into mono materials.

Please find out about the local regulations on how to dispose of your old monitor and packing from your sales representative.

#### Taking back/Recycling Information for Customers

Philips establishes technically and economically viable objectives to optimize the environmental performance of the organization's product, service and activities.

From the planning, design and production stages, Philips emphasizes the important of making products that can easily be recycled. At Philips, end-of-life management primarily entails participation in national take-back initiatives and recycling programs whenever possible, preferably in cooperation with competitors, which recycle all materials (products and related packaging material) in accordance with all Environmental Laws and taking back program with the contractor company.

Your display is manufactured with high quality materials and components which can be recycled and reused.

To learn more about our recycling program please visit:

<http://www.philips.com/a-w/about/sustainability.html>

## 2. Configuración del monitor

### 2.1 Instalación

#### 1 Contenido del paquete

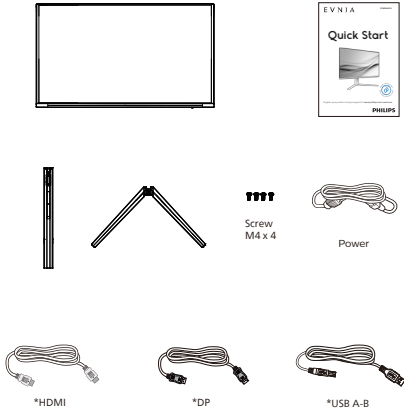

\* Diferente según la región

#### 2 Instalación del soporte de la base

1. Coloque el monitor boca abajo sobre una superficie suave. Extremar la precaución para evitar arañar o dañar la pantalla.

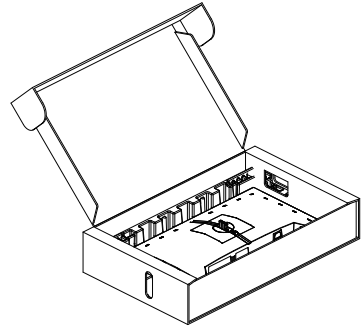

2. Sujete el pedestal con las dos manos.

(1) Acople con cuidado la base al pedestal.

(2) Utilice sus dedos para apretar el tornillo ubicado debajo de la base, y asegure la base a la columna.

(3) Acople con cuidado el pedestal al área del soporte VESA hasta que el cierre bloquee dicha base.

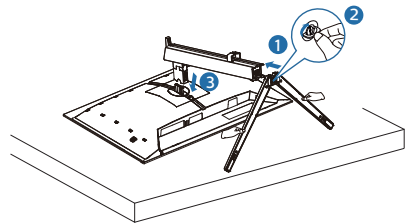

#### ⚠ Advertencia

Coloque el monitor boca abajo sobre una superficie suave. Extremar la precaución para evitar arañar o dañar la pantalla.

### 3 Conexión con el ordenador

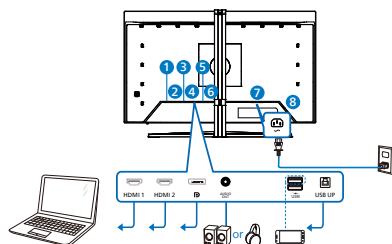

USB hub

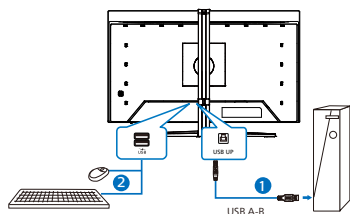

Headphone hook

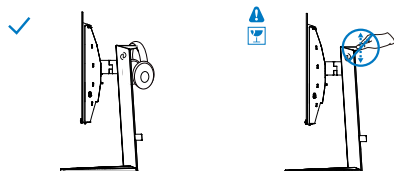

- 1 Entrada HDMI 1
- 2 Entrada HDMI 2
- 3 Entrada Displayport
- 4 Salida de audio
- 5 Descendente USB/Cargador USB
- 6 USB UP
- 7 Entrada de alimentación de CA
- 8 Bloqueo antirrobo Kensington

### Conexión a un PC

1. Conecte firmemente el cable de alimentación a la parte posterior del monitor.
2. Apague el PC y desconecte el cable de alimentación.
3. Conecte el cable de señal del monitor al conector de video situado en la parte posterior del PC.
4. Conecte los cables de alimentación del PC y el monitor a una toma de suministro eléctrico cercana.
5. Encienda el PC y el monitor. Si se muestra alguna imagen, la instalación ha finalizado.

#### Nota

El soporte para auriculares está integrado de forma segura con el pedestal del monitor y está diseñado específicamente para guardar auriculares con micrófono. Tenga en cuenta que si tira del gancho o lo arrastra excesivamente, lo cual no está contemplado en su uso previsto, se pueden provocar daños.

## 2.2 Funcionamiento del monitor

### 1 Descripción de los botones de control

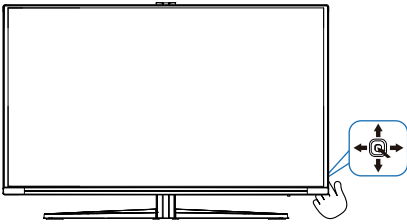

1		Púselo para encender la pantalla. Púselo durante más de 3 segundos para apagar la pantalla.
2		Permite acceder al menú OSD. Confirma el ajuste de OSD.
3		Ajuste el modo de juego. Permite ajustar el menú OSD.
4		Permite cambiar la fuente de entrada de señal. Permite ajustar el menú OSD.
5		Menú de juegos SmartImage. Hay varias opciones: Standard (Estándar), Illustrator, FPS, Racing (Carreras), RTS, Movie (Película), LowBlue Mode (Modo azul Bajo), EasyRead (Lectura fácil), Economy (Ahorro), Jugador1 y Jugador2. Cuando el monitor reciba la señal HDR, SmartImage mostrará el menú HDR. Hay varias opciones: Juego HDR, Película HDR, HDR Vivid (intenso), Personal y Desactivado. Permite volver al nivel anterior del menú OSD.

### 2 Descripción del menú en pantalla

#### ¿Qué es el menú en pantalla (OSD)?

El menú en pantalla (OSD) es una prestación con la que cuentan todas las pantallas QD OLED Philips. Permite al usuario ajustar las propiedades de la pantalla o seleccionar funciones directamente a través de una ventana gráfica de control. Un menú en pantalla interactivo tiene el siguiente aspecto:

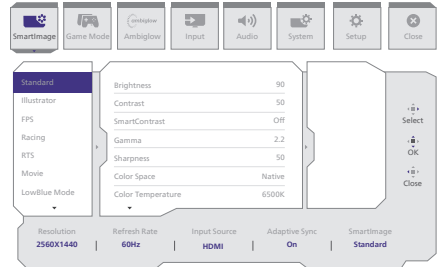

#### Uso básico y sencillo de los botones de control

Para acceder al menú OSD de esta pantalla Philips, simplemente tiene que utilizar el botón de cambio único situado en la parte posterior de la pantalla. El botón único opera como un joystick. Para mover el cursor, simplemente accione el botón en cuatro direcciones. Presione el botón para seleccionar la opción que desee.

#### Menú OSD

A continuación, se ofrece una vista general de la estructura de la visualización en pantalla. Puede utilizar esto como referencia cuando quiera navegar por los diferentes ajustes.

Main menu	Sub menu				
SmartImage	Standard, Illustrator, FPS, Racing, RTS, Movie, LowBlue Mode, EasyRead, Economy, Game1, Game2	Brightness	0-100		
		Contrast	0-100		
		SmartContrast	On, Off		
		Gamma	1.8, 2.0, 2.2, 2.4, 2.6		
		Sharpness	0-100		
		Color Space	Native, sRGB, DCI-P3, Adobe RGB		
		Color Temperature	Native, Preset, 5000K, 6500K, 7500K, 8200K, 9300K, 11500K		
		R.G.B. Settings	On, Off		
		Red	0-100		
		Green	0-100		
		Blue	0-100		
		Reset	Yes, No		
		SmartImage(HDR) (HDR source)	HDR Game, HDR Movie, HDR Vivid, Personal	Brightness	0-100
				Contrast	0-100
				Light Enhancement	0-3
				Color Enhancement	0-3
				Reset	Yes, No
		Game Mode	Off	Adaptive Sync	Adaptive Sync On, Adaptive Sync Off
				Crosshair	Off, On, Smart Crosshair On
				Stark ShadowBoost	Off, Level 1, Level 2, Level 3
Smart Sniper	Size Position				
Low Input Lag	Low Input Lag On, Low Input Lag Off			Off, 1.0, 1.5, 2.0	
	Position			Top, Central	
SmartFrame	SmartFrame Off				
	SmartFrame On				
	Size			1.2, 3.4, 5.6, 7	
	Brightness			0-100	
	Contrast	0-100			
	H, Position V, Position	0-Max 0-Max			
Ambiglow	Light Mode	Follow Video			
		Color Shift			
		Color Wave			
		Color Breathing			
		Starry Night			
		Static Mode			
Ambiglow Setting	Ambiglow Setting	Colors	Rainbow, White, Red, Rose, Magenta, Violet, Blue, Azure, Cyan, Aqua, Green, Pear, Yellow, Orange		
		Brightness	Bright, Brighter, Brightest		
		Speed	Low, Normal, High		
		Reset	Yes, No		
Ambiglow Off	Ambiglow Off				
Input	Input	HDMI 1			
		HDMI 2			
		DisplayPort			
		Auto	On, Off		
Audio	Volume	Volume(0-100)	0-100		
		Mute	Mute On, Mute Off		
		Audio Source	HDMI 1, HDMI 2, DisplayPort		
System	HDMI Refresh Rate	HDMI 1	144Hz, 240Hz		
		HDMI 2	144Hz, 240Hz		
	OSD Setting	Horizontal	0-100		
		Vertical	0-100		
		Transparency	Off, 1, 2, 3, 4		
		OSD Time out	5s, 10s, 20s, 30s, 60s		
	PIP/PBP	PIP/PBP Mode	Off, PIP, PBP		
		PIP/PBP Input	HDMI 1, HDMI 2, DisplayPort		
		PIP-Size	Small, Middle, Large		
		PIP-Position	Top-R, Top-L, Bottom-R, Bottom-L		
Swap					
Smart Size	Screen Size	27"W, 24"W, 23"W, 22"W, 21.5"W, 20"W, 19.5"W, 19"W, 18.5"W, 17"			
	1:1				
	4:3				
Over Scan	Over Scan On, Over Scan Off				
Setup	Power LED	0-4			
		Language	English, Deutsch, Español, Ελληνικά, Français, Italiano, Magyar, Nederlands, Português, Português do Brasil, Polski, Pycckoe, Svenska, Suomi, Türkçe, Čeština, 日本語, 繁體中文, 简体中文, 越南語		
		Resolution Notice	Resolution Notice On, Resolution Notice Off		
		OLED Panel Care	Screen Saver	Off, Slow, Fast	
			Pixel Orbiting	Off, Slow, Normal, Fast	
			Auto Pixel Refresh	On, Off	
			Pixel Refresh	Proceed	
			UniBright	On, Off	
			Multi-Logo Protection	Off, 1, 2, 3, 4	
		OLED Information	Boundary Dimmer	Off, 1, 2, 3, 4	
Taskbar Dimmer	Off, 1, 2, 3, 4				
Thermal Protection	On, Off				
Working Time					
Information	Time after Pixel Refresh				
	Pixel Refresh Counts				
Reset	Model				
	SN				
Close	Reset	Yes, No			

## Nota

- **Modo Juego:** El menú OSD de este modelo cuenta con nuevas funciones que ofrecen una experiencia visual de alta calidad.
- **Stark ShadowBoost**  
Esta característica mejora las escenas oscuras sin sobreexponer las áreas iluminadas. La función Stark Shadowboost tiene tres niveles seleccionables que ofrecen imágenes texturizadas con mejor saturación de color y un contraste más alto para que pueda ver mejor tanto en entornos claros como oscuros. Además, esta función le ayuda a afinar la vista para que los enemigos queden expuestos más rápidamente cuando juega.
- **Punto de mira inteligente**  
El color del punto de mira está establecido de forma predeterminada. Cuando la función Punto de mira inteligente está activada, el color cambiará como color complementario al color de fondo. La función Punto de mira inteligente mejora la precisión a la hora de apuntar para que pueda descubrir a los enemigos más fácilmente.
- **Francotirador inteligente**  
Esta función superpone una ventana de zoom con un aumento de 1,0x, 1,5x o 2,0x para apuntar con precisión. Se puede colocar en el centro o en la parte superior de la pantalla.
- Consulte el capítulos 7 sobre el mantenimiento de la pantalla para obtener detalles sobre el cuidado del panel OLED.

## **3** Aviso sobre la resolución

Este monitor está diseñado para ofrecer un rendimiento óptimo en su resolución nativa de 2560 x 1440 . Si se enciende el monitor con una resolución diferente, se muestra una alerta en la pantalla que indica que utilice la resolución 2560 x 1440 para obtener los mejores resultados.

Desde el menú OSD, la visualización del aviso de la resolución nativa se puede desactivar en Setup (Configuración).

## **4** Firmware

La actualización de firmware por ondas (OTA) se realiza a través del software Evnia Precision Center y se puede descargar fácilmente a través del sitio web de Philips. ¿Qué hace Evnia Precision Center? Se trata de un software adicional que ayuda a controlar la foto, el audio y otras configuraciones gráficas en pantalla del monitor.

En la sección “Configuración”, puede comprobar qué versión de firmware tiene actualmente y si necesita actualizar o no. Además, es importante tener en cuenta que las actualizaciones de firmware deben realizarse a través del software Evnia Precision Center. Es necesario estar conectado a una red al actualizar el firmware en Evnia Precision Center por ondas (OTA).

## 5 Funciones físicas

### Inclinación

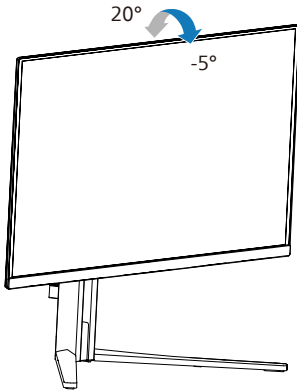

### Giro

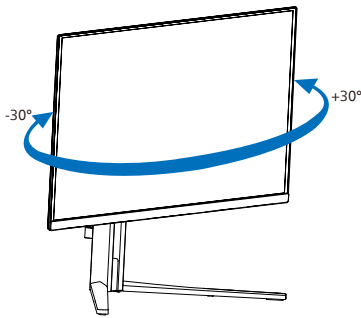

### Ajuste de altura

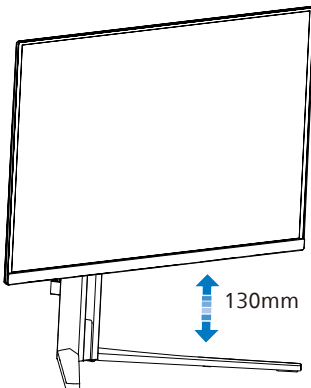

### Rotación

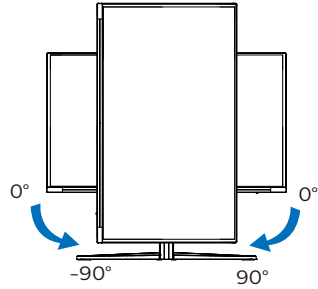

### ⚠ Advertencia

- Para evitar posibles daños en la pantalla como el desprendimiento del panel, asegúrese de que el monitor no se incline hacia abajo más de  $-5$  grados.
- No presione la pantalla mientras ajusta el ángulo del monitor. Agárrela solo por el bisel.

## 2.3 Quitar ensamblado de la base para instalación VESA

Antes de comenzar a desmontar la base del monitor, siga las instrucciones descritas a continuación para evitar cualquier daño o lesión posible.

1. Coloque el monitor bocabajo sobre una superficie suave. Extremar la precaución para evitar arañar o dañar la pantalla.

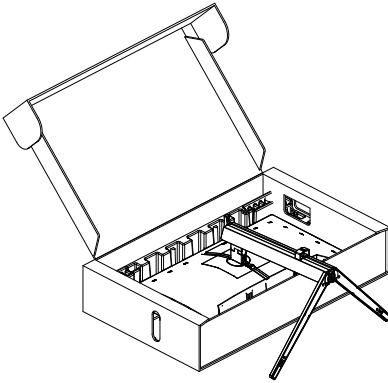

2. Mientras mantiene presionado el botón de liberación, incline la base y extráigala.

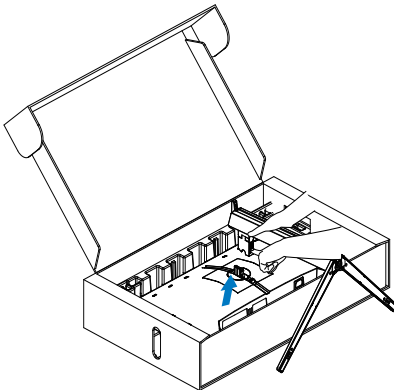

3. Presiona el botón para quitar la cubierta del pilar trasero.

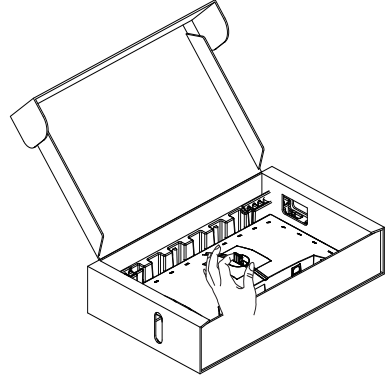

4. Quitar el montaje VESA.

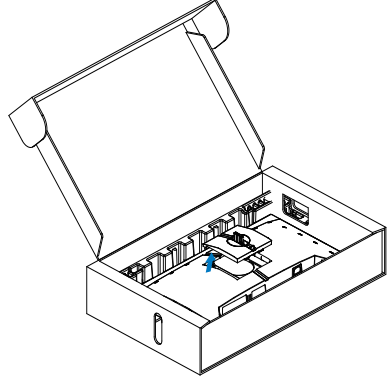

### Nota

- Interfaz de montaje compatible con VESA. Tornillo M4 para instalación VESA. Póngase siempre en contacto con el fabricante para obtener información sobre la instalación del soporte en pared.
- Las dos dimensiones del lado izquierdo de la columna roscada montada en la pared son 7,8 mm, y las dos del lado derecho son 14,2 mm. La profundidad de los orificios de instalación (incluido el tamaño de la cubierta trasera) del lado izquierdo es de 11,5 mm, y la del lado derecho es de 16,3 mm.

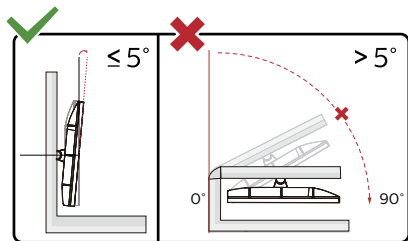
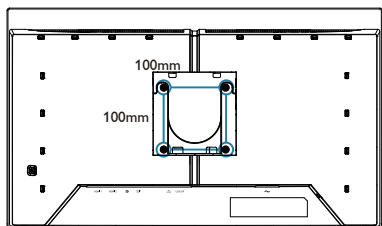

\* El diseño de la pantalla puede diferir de las ilustraciones.

#### ⚠ Advertencia

- Para evitar posibles daños en la pantalla como el desprendimiento del panel, asegúrese de que el monitor no se incline hacia abajo más de  $-5$  grados.
- No presione la pantalla mientras ajusta el ángulo del monitor. Agárrela solo por el bisel.

## 2.4 MultiView



### 1 ¿Qué es?

La función MultiView permite varias conexiones y vistas activas de forma que puede trabajar con varios dispositivos, como un equipo de sobremesa y un equipo portátil, en paralelo simultáneamente, lo que facilita enormemente el complejo trabajo multitarea.

### 2 ¿Por qué lo necesito?

Con la pantalla MultiView de Philips de ultraalta resolución, puede experimentar un mundo de comodidad de una manera cómoda tanto en la oficina como en casa. Con esta visualización, puede disfrutar cómodamente de varias fuentes de contenido en una sola pantalla. Por ejemplo: Puede que desee ver las fuentes de video de noticias en directo con audio en la ventana pequeña y, al mismo tiempo, trabajar en su blog más reciente, o puede que desee editar un archivo de Excel en su equipo ultraportátil mientras inicia sesión en la intranet segura de la compañía para acceder a archivos que se encuentran en un equipo de sobremesa.

### 3 ¿Cómo puedo habilitar la función MultiView mediante el menú OSD?

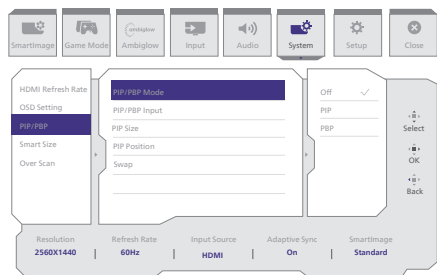

1. Cambie a la derecha para entrar en la pantalla de menús OSD.
2. Cambie a la izquierda o a la derecha para seleccionar el menú principal [Sistema] y, a continuación, cambie arriba o abajo para seleccionar [PIP/PBP] y, por último, a la derecha para confirmar.
3. Cambie a arriba o a abajo para seleccionar el menú principal [PIP / PBP Mode] (Modo PIP/PBP), y, a continuación, cambie a la derecha para confirmar.
4. Cambie a arriba o a abajo para seleccionar [PIP], [PBP] y, a continuación, cambie a la derecha.
5. Ahora puede retroceder para establecer los elementos [PIP/PBP Input] (PIP/PBP secundaria), [PIP Size] (Tamaño PIP), [PIP Position] (Posición PIP) o [Swap] (Intercambiar).

Cambie a la derecha para confirmar la selección.

### 4 MultiView en el menú OSD

- PIP / PBP Mode (Modo PIP / PBP): Existen dos modos para MultiView: [PIP] y [PBP].

[PIP]: Imagen en imagen

Abra una ventana secundaria de otra fuente de señal.

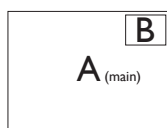

Cuando la fuente secundaria no se detecta:

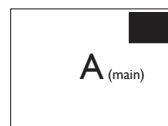

[PBP]: Imagen junto a imagen

Abra una ventana secundaria junto a otra de otra fuente de señal.

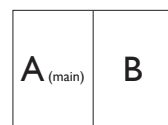

Cuando la fuente secundaria no se detecta:

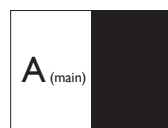

### Nota

La franja negra en la parte superior e inferior de la pantalla muestra la relación de aspecto correcta cuando está en el modo PBP. Si usted espera ver la pantalla completa lado a lado, ajuste las resoluciones de sus dispositivos en resolución de ventana emergente. Podrá ver las pantallas de 2 dispositivos fuentes proyectadas de lado a lado en esta pantalla sin las franjas negras. Tenga en cuenta que la señal analógica no es compatible con esta pantalla completa en modo PBP.

- Entrada PIP/PBP: hay diferentes entradas de vídeo para elegir como fuente de visualización secundaria: [HDMI 1], [HDMI 2], [DP].

Consulte la tabla siguiente para conocer las opciones de compatibilidad de la fuente de entrada principal y secundaria.

MultiView		POSIBILIDAD DE FUENTE SECUNDARIA (x1)		
		Entradas	HDMI 1	HDMI 2
FUENTE PRINCIPAL (x1)	HDMI 1	•	•	•
	HDMI 2	•	•	•
	DisplayPort	•	•	•

- PIP Size (Tamaño PIP): cuando la función PIP está activada, se puede elegir entre tres tamaños de ventana secundaria: [Small] (Pequeño), [Middle] (Mediano), [Large] (Grande).

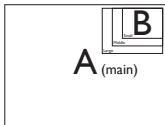

- PIP Position (Posición PIP): cuando la función PIP está activada, se puede elegir entre cuatro posiciones de ventana secundaria:

Arriba-Izquierda	Arriba-Derecha
Abajo-Izquierda	Abajo-Derecha

- Swap (Intercambio): la fuente de la imagen principal y la fuente de la imagen secundaria se intercambian en la pantalla.

Intercambiar la fuente A y B en el modo [PIP]:

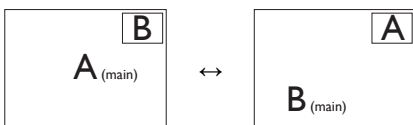

Intercambiar la fuente A y B en el modo [PBP]:

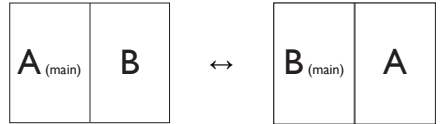

- Off (Apagado): permite detener la función MultiView.

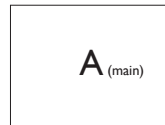

#### ⓘ Nota

Cuando se ejecuta la función SWAP (INTERCAMBIAR), el vídeo y su fuente de audio se intercambian al mismo tiempo.

## 3. Optimización de la imagen

### 3.1 SmartImage

---

#### 1 ¿Qué es?

SmartImage suministra valores predeterminados que optimizan la imagen para diferentes tipos de contenidos y ajusta el contraste, el color y la nitidez de forma dinámica en tiempo real. La tecnología SmartImage de Philips optimiza el comportamiento del monitor, tanto durante el uso de aplicaciones de texto como al reproducir imágenes o vídeos.

#### 2 ¿Por qué lo necesito?

Porque siempre es deseable disfrutar de un monitor que reproduzca de forma optimizada los tipos de contenido de uso más frecuente. De este modo, el software SmartImage modifica dinámicamente el brillo, el contraste, el color y la nitidez en tiempo real para mejorar la experiencia de visualización del monitor.

#### 3 ¿Cómo funciona?

SmartImage es una avanzada tecnología de Philips que analiza el contenido que se visualiza en su pantalla. Basándose en un escenario seleccionado por usted, SmartImage mejora dinámicamente el contraste, la saturación de color y la nitidez de las imágenes para optimizar el contenido en reproducción, todo ello en tiempo real y con sólo pulsar un botón.

#### 4 ¿Cómo se activa SmartImage?

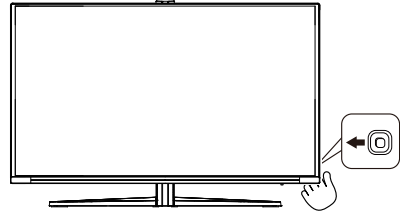

1. Deslice el botón de encendido hacia la izquierda para iniciar el menú de visualización en pantalla de SmartImage.
2. Cambie hacia arriba o hacia abajo para seleccionar entre los modos de SmartImage.
3. El menú de visualización en pantalla de SmartImage permanecerá en la pantalla durante 5 segundos. También puede desplazar el botón hacia la izquierda para confirmar.

Hay varias opciones: Standard (Estándar), Illustrator, FPS, Racing (Carreras), RTS, Movie (Película), LowBlue Mode (Modo azul Bajo), EasyRead (Lectura fácil), Economy (Ahorro), Jugador1 y Jugador2.

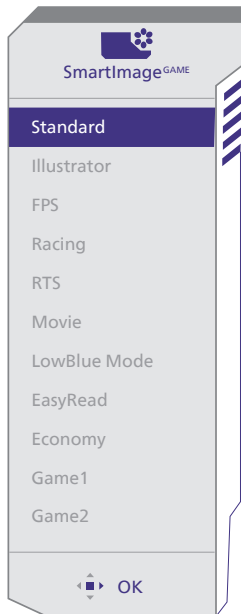

- **Standard (Estándar):** Mejora el texto y suaviza el brillo para aumentar la legibilidad y reducir la fatiga visual. Este modo mejora de manera significativa la legibilidad y la productividad al trabajar con hojas de cálculo, archivos PDF, artículos digitalizados u otras aplicaciones ofimáticas de uso frecuente.
- **Illustrator:** Este parámetro, pensado para los creadores, permite a los usuarios seleccionar el espacio de color que mejor se adapte a sus necesidades.
- **FPS:** para juegos FPS (Disparos en primera persona). Mejora los detalles del nivel de negro en temas oscuros.
- **Racing (Carreras):** para juegos de carreras. Proporciona un tiempo de respuesta más rápido y gran saturación de color.
- **RTS:** para juegos de estrategia en tiempo real (RTS, Real Time

Strategy), se puede resaltar una parte seleccionada por el usuario (a través de SmartFrame). La calidad de imagen se puede ajustar para la parte resaltada.

- **Movie (Película):** Este modo acentúa la luminosidad e intensifica la saturación de los colores, el contraste dinámico y la nitidez para mostrar todos los detalles de las áreas oscuras de un video y evitar el desgaste del color en las áreas más brillantes, ajustando a su vez dinámica y naturalmente los diferentes valores para lograr una visualización de video de máxima calidad.
- **LowBlue Mode (Modo azul Bajo):** El modo azul Bajo para productividad agradable a la vista: los estudios han demostrado que de la misma forma que los rayos ultravioletos pueden provocar daños a los ojos, los rayos de luz azul de onda corta de las pantallas LED también pueden provocar daños a los ojos y afectar la vista a lo largo del tiempo. Desarrollado para el bienestar, el ajuste del modo azul Bajo de Philips emplea la tecnología de software inteligente para reducir la luz azul de onda corta.
- **EasyRead (Lectura fácil):** Ayuda a mejorar la lectura de aplicaciones basadas en texto como libros electrónicos en formato PDF. Mediante la utilización de un algoritmo especial que aumenta el contraste y la nitidez del contorno del contenido de texto, se optimiza la pantalla para una visualización sin cansancio del contenido de texto a través del ajuste del brillo, contraste y temperatura de color del monitor.
- **Economy (Ahorro):** Este perfil controla los niveles de brillo y contraste y ajusta la retroiluminación

con precisión para generar un entorno óptimo destinado a aplicaciones ofimáticas de uso frecuente y reducir el consumo de energía.

- **Game 1 (Jugador 1):** configuración de preferencias del usuario guardada como Game 1 (Jugador 1).
- **Game 2 (Jugador 2):** configuración de preferencias del usuario guardada como Game 2 (Jugador 2).

Cuando esta pantalla recibe una señal HDR del dispositivo conectado, seleccione el modo de imagen que mejor se adapte a sus necesidades.

Hay varias opciones: Juego HDR, Película HDR, HDR Vivid (intenso), Personal y Desactivado.

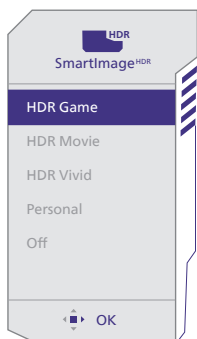

- **Juego HDR:** configuración ideal de optimización para jugar a videojuegos. Con un blanco más brillante y un negro más oscuro, la escena del juego es intensa y revela más detalles, detectando fácilmente a los enemigos que se esconden en un rincón oscuro y las sombras.
- **Película HDR:** configuración ideal para ver películas HDR. Proporcione mejor contraste y brillo para una experiencia de visualización más realista e inmersiva.

- **HDR Vivid (intenso):** mejora los colores rojo, verde y azul para conseguir imágenes reales.
- **Personal:** Personalice la configuración disponible en el menú de imagen.
- **Desactivado:** no se realiza ninguna optimización por parte de HDR SmartImage.

#### ⊙ Nota

Para desactivar la función HDR, deshabilítela desde el dispositivo de entrada y su contenido.

Las configuraciones incoherentes de HDR entre el dispositivo de entrada y el monitor pueden provocar imágenes no deseadas.

## 3.2 SmartContrast

---

### 1 ¿Qué es?

Es una exclusiva tecnología que analiza de manera dinámica el contenido visualizado y optimiza automáticamente la relación de contraste del monitor para lograr una calidad visual y disfrute de la visualización máximos, intensificando la retroiluminación con objeto de obtener imágenes más claras, limpias y brillantes o atenuándola para facilitar la visualización de imágenes sobre fondos oscuros.

### 2 ¿Por qué lo necesito?

Porque siempre es deseable disfrutar de la mejor claridad visual y la máxima comodidad de visualización, independientemente del tipo de contenido. SmartContrast controla de manera dinámica el contraste y ajusta la retroiluminación para dotar de claridad, limpieza y brillantez a las imágenes asociadas a juegos o vídeos y mejorar la legibilidad del texto, elemento común al realizar tareas de oficina. Al reducir el consumo de energía del monitor, usted reduce el gasto energético y prolonga la vida útil del mismo.

### 3 ¿Cómo funciona?





Al activar SmartContrast, la función analiza en tiempo real el contenido en reproducción para ajustar los colores y controlar la intensidad de la retroiluminación. El resultado es una mejora dinámica del contraste que le permitirá disfrutar de una gran experiencia en sus momentos de ocio, al visualizar vídeos o divertirse con juegos.

## 3.3 Personalice el espacio de color y el valor del color

---

Puede seleccionar manualmente el modo de espacio de color apropiado para mostrar correctamente el contenido que está viendo.

### 1 Seleccione el modo de espacio de color apropiado para adaptar el contenido que está viendo:

1. Presione el botón  para entrar en el menú OSD.
2. Presione el botón  o  para seleccionar el menú principal [SmartImage] y, a continuación, presione el botón **Aceptar**.
3. Presione el botón  o  para seleccionar [Color Space (Color Espacio de color)].
4. Seleccione uno de los modos de color.
5. Presione el botón **Aceptar** para confirmar la selección.

### 2 Hay varias opciones:

- **Nativo:** Toda la gama de colores de la que es capaz la pantalla.
- **sRGB:** La mayoría de las aplicaciones y juegos de equipos personales, Internet y diseño web.
- **DCI-P3:** Proyectores de cine digital, algunas películas y juegos y productos Apple. Fotografía.
- **Adobe RGB:** aplicaciones de gráficos.

### Nota

El modo HDR y el espacio de color no se pueden habilitar simultáneamente. Deshabilite la función HDR antes de seleccionar uno de los modos de espacio de color.

## 4. Adaptive Sync



### Adaptive Sync

Jugar a videojuegos con un ordenador ha sido durante mucho tiempo una experiencia imperfecta, ya que los monitores y las unidades de procesamiento gráfico no se actualizan a la vez. A veces, una unidad de procesamiento gráfico puede mostrar muchas imágenes nuevas durante una sola actualización del monitor y el monitor mostrará partes de cada una de las imágenes como una sola imagen. Esto se denomina "cortes". Los jugadores pueden reparar esos cortes con una función denominada "v-sync", pero la imagen puede mostrarse entrecortada mientras la unidad de procesamiento gráfico espera a que el monitor solicite una actualización para generar nuevas imágenes.

La capacidad de respuesta de la entrada del ratón y los fotogramas por segundo también se reducen con la función v-sync. La tecnología AMD Adaptive Sync de AMD elimina todos estos problemas al permitir que la unidad de procesamiento gráfico actualice el monitor en el momento en que una nueva imagen esté lista. Esto permite a los jugadores disfrutar de una experiencia increíblemente fluida, reactiva y sin cortes.

Disponible para las tarjetas gráficas compatibles.

- Sistema operativo
  - Windows 11/10
- Tarjeta gráfica: Series R9 290/300 y R7 260
  - Serie AMD Radeon R9 300
  - AMD Radeon R9 Fury X
  - AMD Radeon R9 360
  - AMD Radeon R7.360
  - AMD Radeon R9 295X2
  - AMD Radeon R9 290X
  - AMD Radeon R9 290
  - AMD Radeon R9.285
  - AMD Radeon R7 260X
  - AMD Radeon R7.260
- APUs de procesador de escritorio de la serie A y de movilidad
  - AMD A10-7890K
  - AMD A10-7.870K
  - AMD A10-7.850K
  - AMD A10-7800
  - AMD A10-7.700K
  - AMD A8-7670K
  - AMD A8-7.650K
  - AMD A8-7600
  - AMD A6-7400K
  - AMD RX 6500 XT
  - AMD RX 6600 XT
  - AMD RX 6700 XT
  - AMD RX 6750 XT
  - AMD RX 6800
  - AMD RX 6800 XT
  - AMD RX 6900 XT

## 5. Ambiglow

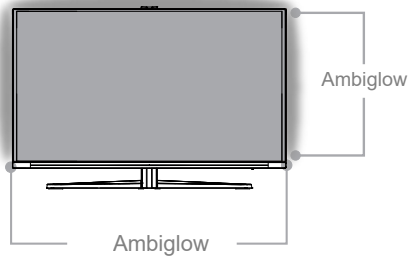

### 1 ¿Qué es?

Ambiglow agrega una nueva dimensión a su experiencia de visualización. El innovador procesador Ambiglow ajusta continuamente el color y brillo globales de la luz para adaptarse a la imagen de la pantalla. Las opciones de usuario como el modo automático y configuraciones de brillo de 3 pasos permiten ajustar el ambiente a su gusto y a la superficie de la pared disponible. Ya sea que esté jugando o viendo películas, Philips Ambiglow le ofrece una experiencia de visualización única y de inmersión.

### 2 ¿Cómo funciona?

Es recomendable atenuar las condiciones de iluminación de la habitación para optimizar al máximo el efecto. Asegúrese de que Ambiglow está activado. Inicie una película o un juego en su PC. El monitor reaccionará con colores apropiados que crean un efecto de halo, que en general coincide con la imagen en la pantalla. También puede seleccionar manualmente los modos Brillo, Más brillante y Lo más brillante

o la función Ambiglow, dependiendo de sus preferencias, lo que ayuda a reducir la fatiga ocular durante usos prolongados.

### 3 ¿Cómo habilitar la función Ambiglow?

Se puede acceder a la función Ambiglow a través del menú OSD. Para habilitarla, siga estos pasos:

1. Mueva el joystick hacia la derecha para abrir el menú OSD y navegar hasta la sección Ambiglow.
2. Active Ambiglow y elija entre varios efectos de iluminación (opción predeterminada: Ambiglow desactivado).
3. Presione el botón del joystick hacia la derecha de nuevo para confirmar la selección.

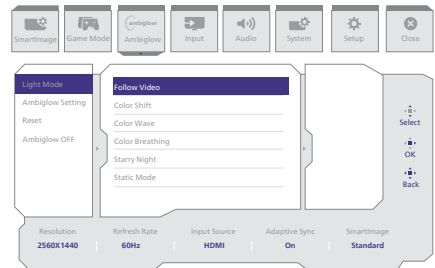

### Nota

Las funciones que se muestran tienen como única finalidad ilustrar los efectos de iluminación. La funcionalidad real de la iluminación puede variar en función de las especificaciones del producto. Consulte el producto físico para conocer los detalles definitivos.

## 6. HDR

### Configuración de HDR en el sistema Windows 11/10

#### Pasos

1. Haga clic con el botón derecho en el escritorio y entré en Configuración de la pantalla.
2. Seleccione la pantalla o el monitor.
3. Seleccione una pantalla compatible con HDR en Reorganizar sus pantallas.
4. Seleccione la configuración de Color HD de Windows.
5. Ajuste el brillo para el contenido SDR.

#### Nota:

Se necesita Windows 11/10; actualice siempre a la versión actualizada más reciente.

El vínculo siguiente permite obtener más información del sitio web oficial de Microsoft.

<https://support.microsoft.com/en-au/help/4040263/windows-10-hdr-advanced-color-settings>

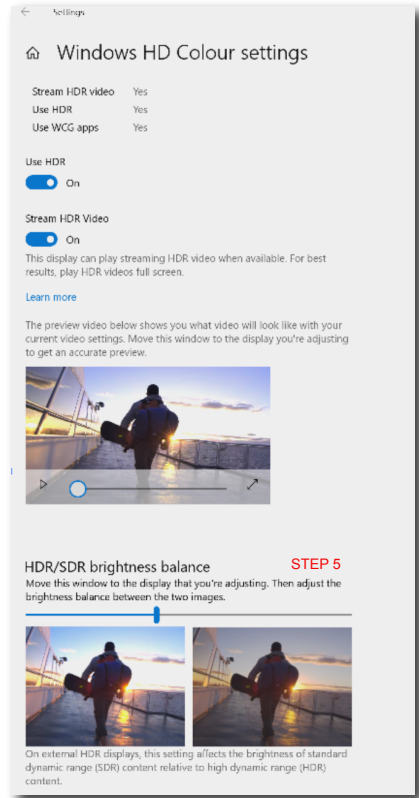
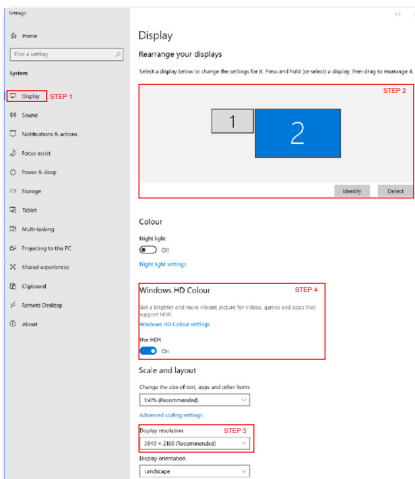

#### Nota

Para desactivar la función HDR, deshabilítela desde el dispositivo de entrada y su contenido. Las configuraciones incoherentes de HDR entre el dispositivo de entrada y el monitor pueden provocar imágenes no deseadas.

## 7. Mantenimiento de la pantalla

Siguiendo las características de las pantallas QD OLED, se utilizan mecanismos automáticos para proteger la pantalla y reducir la retención de imágenes, lo que puede suponer una oportunidad para ejecutar el proceso de actualización. La configuración de estos mecanismos se puede ajustar en el menú de visualización en pantalla (OSD) en la sección Cuidado del panel QD OLED.

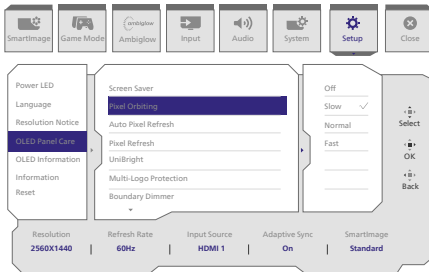

### • Screen Saver (Protector de pantalla)

Cuando se detecta una imagen estática durante un determinado período de tiempo, la función del protector de pantalla atenúa esta para proteger el panel del efecto de imagen persistente, que podría provocar quemaduras. Por el contrario, cuando se detecta una imagen en movimiento, el monitor recupera la luminancia con el estado de funcionamiento anterior. La configuración predeterminada de la función del protector de pantalla está establecida en lenta y puede cambiar a rápida si es necesario.

### • Pixel Orbiting (Órbita de píxel)

La función Órbita de píxeles mueve la imagen unos pocos píxeles a intervalos regulares para evitar posibles adherencias de la imagen. En circunstancias normales, esta

característica no se aprecia. La opción predeterminada para Órbita de píxeles es Lenta y puede seleccionar Normal o Rápida para ajustar la frecuencia de cambio. Es muy recomendable mantener la función Órbita de píxeles siempre activada para proteger la pantalla y evitar que el monitor se queme.

### • Pixel Refresh (Actualización de píxeles)

La función Actualización de píxeles ayuda a evitar que el monitor se queme. Cuando el uso acumulado alcanza las 24 horas, la pantalla se actualizará automáticamente. Además, aparecerán mensajes de advertencia de cuenta atrás antes de alcanzar el límite de 24 horas, tras lo cual la actualización se producirá automáticamente. No es posible pasar por alto la función Actualización de píxeles, ya que es necesaria para garantizar el cuidado adecuado del monitor.

Cuando la función Actualización de píxeles se activa, la pantalla entra en modo de espera mientras se completa el proceso, y el indicador LED parpadeará encendiéndose y apagándose. Una vez finalizada la Actualización de píxeles, el indicador LED dejará de parpadear y el monitor volverá a la actividad normal. Tenga en cuenta que si el monitor permanece en modo de espera durante más de 15 minutos o el usuario lo apaga (con un uso acumulado superior a 16 horas), la función Actualización de píxeles se ejecutará automáticamente. Esto ayuda a mantener un rendimiento óptimo de la pantalla y reduce la retención de imágenes.

Hay recordatorios de actualización automática de píxeles en el menú de visualización en pantalla (valor predeterminado: activado). Antes de alcanzar el límite de uso de 24 horas de la pantalla, aparecerán varios mensajes de advertencia con cuenta atrás. Cuando la cuenta atrás finalice, la pantalla realizará una actualización de píxeles.

This message is to notify you that Pixel Refresh will begin in 10 minutes: it is mandatory for proper care of your panel and cannot be skipped.

The Pixel Refresh process will take a few minutes to complete and will be indicated by a blinking power LED light.

Do not unplug the power cable while this process is underway.

- **Protección multilogotipo**

Cuando se detectan varios logotipos estáticos en la pantalla, es recomendable activar la opción Protección multilogotipo; que atenuará la pantalla para proteger el panel contra las imágenes permanentes en los lugares donde se detectan logotipos.



**Multi-Logo  
Detected**

- **Atenuador de límite**

Para relaciones de aspecto especiales que tienen un área negra en el marco de la pantalla o una pantalla dividida, la función de atenuación de límite puede detectar y atenuar automáticamente el brillo de áreas específicas con una gran diferencia en los niveles de brillo.



**Black Letter Detected**



**Black Pillar Detected**



- **Atenuador barra tareas**

La tecnología Atenuador barra tareas atenuará el brillo de la zona de la barra de tareas en la pantalla. No se apreciarán cambios de brillo en las zonas que no sean la barra de tareas.

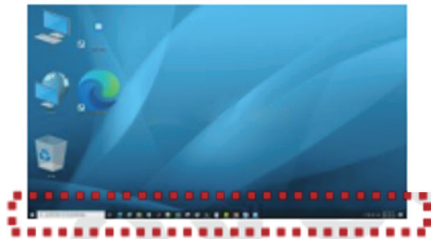

**Taskbar Detected**

- **Protección térmica**

Cuando la temperatura del monitor supere los 60 grados centígrados, la función Protección térmica atenuará automáticamente el brillo de la pantalla para garantizar una correcta disipación del calor. Se recomienda activar la función para el monitor.

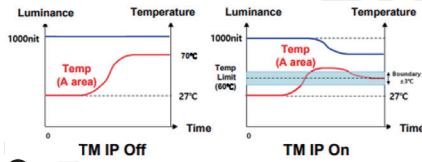

**Nota**

Tenga en cuenta que si la temperatura dentro de la carcasa del monitor supera los 45 grados Celsius, las opciones Actualización de píxeles y Actualización del panel no se podrán activar.

**Indicador LED**

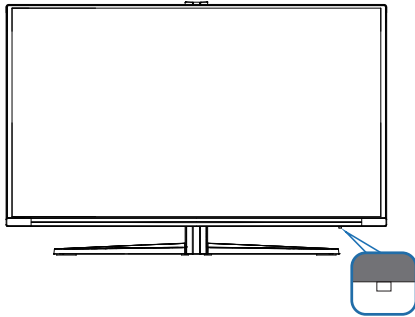

Consulte la tabla siguiente para comprobar los diferentes estados del indicador LED.

Estado	Color del indicador LED
Actualización de píxeles	Blanco (parpadeo rápido)
Error detectado en el panel	Ámbar (estable)
Alimentación conectada	Blanco (estable)
Espera	Luz de respiración
Apagar	Sin color/luz

## 8. Especificaciones técnicas

Imagen/Pantalla	
Tipo de panel	QD OLED
Tamaño del panel	26,5" (67,3 cm)
Relación de aspecto	16:9
Densidad de píxeles	0,2292 (H) mm x 0,2292 (V) mm
Contrast Ratio (typ.)	1.5M:1
Resolución recomendada	2560 x 1440 @ 60 Hz
Resolución máxima	2560 x 1440 @ 240 Hz
Ángulo de visualización (tip)	178° (H)/178° (V) a C/R > 10000 (tip.)
Funciones de mejora de la imagen	SmartImage Game / SmartImage HDR
Frecuencia de actualización vertical	48 Hz - 240 Hz
Frecuencia horizontal	30 KHz - 390 KHz
sRGB	SÍ
Libre de parpadeo	SÍ
Tecnología SoftBlue	SÍ <sup>2</sup>
Colores del monitor	1070 millones (10 bits) <sup>1</sup>
Adaptive Sync	SÍ
Lectura fácil	SÍ
Delta E	SÍ
HDR	SÍ
Ambiglow	SÍ
Actualización de firmware por ondas	SÍ
Conectividad	
Fuente de entrada de señal	HDMI, DisplayPort
Conectores	2 x HDMI 2.1 (HDCP 1.4, HDCP 2.3) 1 x DisplayPort 1.4 (HDCP 1.4, HDCP 2.3) 1 x Audio lähtö 1 x USB-B (ascendente) 2 x USB-A (Descendente con 1 carga rápida B.C 1.2)
Señal de entrada	Sincronización independiente
USB	
Puertos USB	USB UP x1 (ascendente) USB-A x 2 (Descendente con 1 carga rápida B.C 1.2)
La entrega de energía	USB A: x1 fast charge B.C 1.2, up to 7.5W (5V/1.5A)
USB supervelocidad	USB-A: USB 3.2 Gen1, 5 Gbps
Funciones	
Multivista	Modo PIP/PBP, 2 dispositivos

Idiomas del menú OSD	Inglés, alemán, español, griego, francés, italiano, húngaro, holandés, portugués, portugués de Brasil, polaco, ruso, sueco, finés, turco, checo, ucraniano, chino simplificado, chino tradicional, japonés y coreano		
Otras funciones	Instalación VESA (100 x 100mm), Bloqueo Kensington		
Compatibilidad con Plug & Play	DDC/CI, sRGB, Windows 11/10, Mac OSX		
<b>Soporte</b>			
Inclinación	-5 / +20 grados		
Giro	-30 / +30 grados		
Ajuste de altura	130 mm		
Rotación	-90 / +90 grados		
<b>Alimentación</b>			
Consumo energético	Voltaje de entrada de CA a 100 VCA, 60 Hz	Voltaje de entrada de CA a 115 VCA, 60 Hz	Voltaje de entrada de CA a 230 VCA, 50 Hz
Funcionamiento normal	61,8W (tip.)	61,3W (tip.)	61,7W (tip.)
En suspensión (Modo Espera)	0,5W	0,5W	0,5W
Modo Apagado	0,3W	0,3W	0,3W
Disipación de calor*	Voltaje de entrada de CA a 100 VCA, 60 Hz	Voltaje de entrada de CA a 115 VCA, 60 Hz	Voltaje de entrada de CA a 230 VCA, 50 Hz
Funcionamiento normal	210,92 BTU/h (tip.)	209,22 BTU/h (tip.)	210,58 BTU/h (tip.)
En suspensión (Modo Espera)	1,71 BTU/h	1,71 BTU/h	1,71 BTU/h
Modo Apagado	1,02 BTU/h	1,02 BTU/h	1,02 BTU/h
Indicador LED de encendido	Modo encendido: Blanco, espera/suspendido: Blanco (intermitente)		
Fuente de alimentación	Integrada, 100-240 VCA, 50/60 Hz		
<b>Dimensiones</b>			
Producto con soporte (An x Al x Pr)	609 x 531 x 261 mm		
Producto sin soporte (An x Al x Pr)	609 x 355 x 61 mm		
Producto con embalaje (An x Al x Pr)	730 x 445 x 139 mm		
<b>Peso</b>			
Producto con soporte	5,98 kg		
Producto sin soporte	4,19 kg		
Producto con embalaje	8,89 kg		
<b>Condiciones de funcionamiento</b>			
Intervalo de temperatura (funcionamiento)	0°C a 40°C		

Humedad relativa (funcionamiento)	De 20 a 80 %
Presión atmosférica (funcionamiento)	De 700 a 1060 hPa
Altitud (funcionamiento)	0~ 5000 m (0~ 16404 pies)
Intervalo de temperatura (en reposo)	-20°C a 60°C
Humedad relativa (sin funcionar)	De 10 a 90 %
Presión atmosférica (sin funcionar)	De 500 a 1060 hPa
Altitud (sin funcionar)	0~ 12192 m (0~ 40000 pies)

### Condiciones medioambientales y energía

RoHS	Sí
Embalaje	100% reciclable
Sustancias específicas	Carcasa 100% libre de PVC/BFR

### Carcasa

Color	Blanco
Acabado	Textura

<sup>1</sup> Para obtener más información, consulte el capítulo 8.1 sobre el formato de entrada de pantalla.

<sup>2</sup> Este monitor incorpora la tecnología SoftBlue. Esta característica integrada ofrece un mayor confort visual y protección contra los efectos adversos para la salud causados por la exposición prolongada a la luz azul. Con el panel de baja luz azul, la relación entre la luz de emisión de la pantalla en el rango de 415–455 nm y la emisión de la pantalla de 400–500 nm será inferior al 50%. Además, utiliza la exclusiva tecnología de polarización circular, que genera una salida de luz más natural en comparación con la polarización lineal tradicional. Este monitor proporciona un confort visual óptimo, minimiza la fatiga ocular y favorece la concentración sostenida.

### ⓘ Nota

- Estos datos se encuentran sujetos a cambios sin aviso previo. Visite [www.philips.com/support](http://www.philips.com/support) para descargar la última versión del folleto.
- Para actualizar el firmware del monitor a la versión más reciente, descargue el software Evnia Precision Center del sitio web de Philips. Es necesario estar conectado a una red al actualizar el firmware en Evnia Precision Center por ondas (OTA).

## 8.1 Resolución y modos predefinidos

Frecuencia horizontal (kHz)	Resolución	Frecuencia vertical (Hz)
31,47	640 x 480	59,94
35,00	640 x 480	66,67
37,86	640 x 480	72,81
37,50	640 x 480	75,00
31,47	720 x 400	70,09
35,16	800 x 600	56,25
34,19	800 x 600	60,32
48,08	800 x 600	72,19
46,88	800 x 600	75,00
49,73	832 x 624	74,55
48,36	1024 x 768	60,00
56,48	1024 x 768	70,07
60,02	1024 x 768	75,03
44,77	1280 x 720	59,86
63,98	1280 x 1024	60,02
79,98	1280 x 1024	75,03
89,45	1280 x 1440 PBP nodel	59,91
67,50	1920 x 1080	60,00
88,86	2560 x 1440	60,00
183,00	2560 x 1440	120,00
222,19	2560 x 1440	144,00
247,67	2560 x 1440	165,00
300,20	2560 x 1440	200,00
364,80	2560 x 1440	240,00

### Nota

Tenga en cuenta que el monitor funciona mejor con la resolución nativa de 2560 x 1440. Para obtener la mejor calidad de visualización, siga esta recomendación sobre la resolución.

Para obtener el mejor rendimiento de salida, asegúrese siempre de que la tarjeta gráfica sea capaz de alcanzar la resolución y frecuencia de actualización máximas de esta pantalla Philips.

## Formato de entrada de pantalla

	444/RGB	444/RGB
	HDMI 2.1	DP1.4
2560 x 1440@ 240Hz, 10bits	OK*	OK*
2560 x 1440@ 240Hz, 8bits	OK	OK
2560 x 1440@ 200Hz, 10bits	OK	OK
2560 x 1440@ 200Hz, 8bits	OK	OK
Minimum:1920 x 1080@ 60Hz	OK	OK

\*Este monitor es capaz de procesar colores de 10 bits, pero necesita una GPU y dispositivos compatibles para que funcione correctamente. El rendimiento real de la salida de color puede variar en función de los colores de visualización del monitor.

### Nota

Para que el monitor funcione correctamente, la tarjeta gráfica de su PC debe admitir lo siguiente: HDMI 2.1 FRL (Fixed Rate Link) con un ancho de banda de hasta 48 Gbps, DisplayPort 1.4 con DSC (Display Stream Compression). La resolución de la pantalla y la frecuencia de actualización también dependen de la capacidad de la tarjeta gráfica del equipo.

## 9. Administración de energía

Si ha instalado en su PC una tarjeta de gráficos o software de VESA compatible con DPM, el monitor puede reducir automáticamente el consumo de energía cuando no lo use. Al detectar una entrada desde un teclado, un ratón u otro dispositivo de entrada, el monitor se 'despertará' de manera automática. La siguiente tabla muestra el consumo de energía y la señalización de esta característica de ahorro de energía automática:

Definición de administración de energía					
Modo VESA	Video	Sincronización horizontal	Sincronización vertical	Energía consumida	Color del indicador LED
Activo	ACTIVADO	SI	SI	61,3 W (tip.) 101,0W (máx.)	Blanco
En suspensión (Modo Espera)	DESACTIVADO	No	No	0,5W	Blanco (intermitente)
Modo Apagado	DESACTIVADO	-	-	0,3 W	DESACTIVADO

A continuación se muestran los parámetros empleados para medir el consumo de potencia de este monitor.

- Resolución nativa: 2560 x 1440
- Contraste: 50%
- Brillo: 90%
- Temperatura de color: 6500 k con patrón de blancos completo

### Nota

Estos datos se encuentran sujetos a cambios sin aviso previo.

# 10. Atención al cliente y garantía

## 10.1 Política de Philips sobre defectos asociados a píxeles en monitores de panel plano

Philips se esmera por proporcionar productos de la máxima calidad. Empleamos algunos de los procesos industriales de fabricación más avanzados y aplicamos las prácticas de control de calidad más exigentes. No obstante, a veces resulta inevitable la aparición de defectos asociados a píxeles o subpíxeles en los paneles TFT que se instalan en los monitores de panel plano. Ningún fabricante puede garantizar la ausencia de defectos asociados a píxeles un panel, pero Philips garantiza que reparará o reemplazará cualquier monitor en garantía que presente un número inaceptable de defectos. Este aviso explica los diferentes tipos de defectos asociados a píxeles y define los niveles de defecto aceptables para cada tipo. Para que un panel TFT en garantía sea reparado o sustituido a causa de la existencia de defectos asociados a píxeles, éstos deben estar presentes en número superior a los niveles aceptables. Por ejemplo, un monitor no puede contener más de un 0,0004% de subpíxeles defectuosos. Por otra parte, Phillips concede una importancia aún mayor a aquellos defectos y combinaciones de defectos asociados a píxeles que resultan más apreciables. Esta política es válida para todo el mundo.

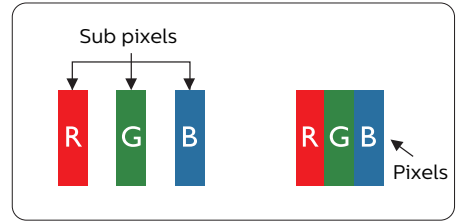

### Píxeles y subpíxeles

Un píxel, o elemento gráfico, está compuesto por tres subpíxeles con los colores primarios: rojo, verde y azul. Muchos píxeles juntos forman una imagen. Cuando los tres subpíxeles de colores que forman un píxel se iluminan, aparentan ser un único píxel de color blanco. Cuando los tres subpíxeles de colores se oscurecen, aparentan ser un único píxel de color negro. Otras combinaciones de píxeles iluminados y oscurecidos aparentan ser píxeles únicos de otros colores.

### Tipos de defectos asociados a píxeles

Los defectos asociados a píxeles y subpíxeles se manifiestan en la pantalla de diferentes formas. Existen dos categorías de defectos asociados a píxeles y, dentro de cada una de ellas, varios tipos de defectos asociados a subpíxeles.

### Defectos de punto brillante

Los defectos de punto brillante se manifiestan en forma de píxeles o subpíxeles que están siempre iluminados o 'encendidos'. En otras palabras, un punto brillante es un subpíxel que destaca en la pantalla cuando el monitor está reproduciendo una imagen oscura. Existen distintos tipos de puntos brillantes.

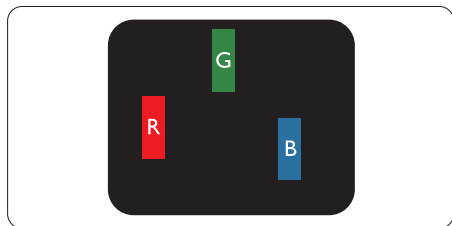

Un subpíxel rojo, verde o azul iluminado.

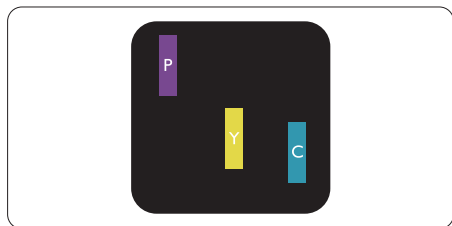

Dos subpíxeles adyacentes iluminados:

- Rojo + Azul = Púrpura
- Rojo + Verde = Amarillo
- Verde + Azul = Cian (Celeste)

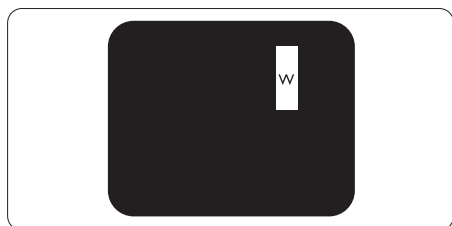

Tres subpíxeles adyacentes iluminados (un píxel blanco).

#### 🗨 Nota

Un punto brillante rojo o azul debe ser más del 50 por ciento más brillante que los puntos adyacentes, mientras que un punto brillante verde es un 30 por ciento más brillante que los puntos adyacentes.

#### Defectos de punto negro

Los defectos de punto negro se manifiestan en forma de píxeles o subpíxeles que están siempre oscurecidos o 'apagados'. En otras

palabras, un punto oscuro es un subpíxel que destaca en la pantalla cuando el monitor está reproduciendo una imagen clara. Existen distintos tipos de puntos negros.

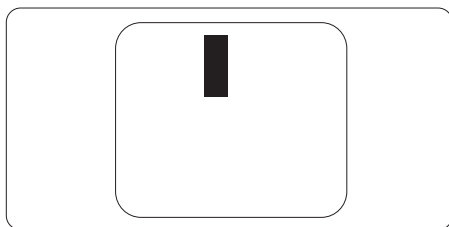

#### Proximidad de los defectos asociados a píxeles

Debido a que la proximidad entre varios defectos similares asociados a píxeles y subpíxeles determina en buena medida su visibilidad, Philips ha determinado también diferentes tolerancias para dicha magnitud.

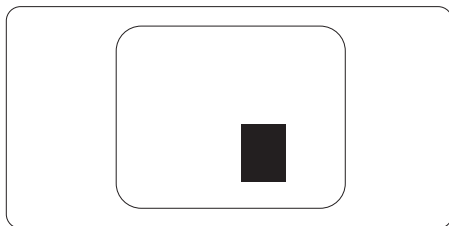

#### Tolerancias para defectos asociados a píxeles

Para tener derecho a reparación o sustitución debido a la existencia de defectos asociados a píxeles durante el período de garantía, el panel TFT de un monitor Philips plano debe sufrir un número de defectos asociados a píxeles o subpíxeles que sobrepase las tolerancias enumeradas en las tablas siguientes.

DEFECTOS DE PUNTO BRILLANTE	NIVEL ACEPTABLE
1 subpíxel iluminado	0
2 subpíxeles adyacentes iluminados	0
3 subpíxeles adyacentes iluminados (un píxel blanco)	0
Distancia entre dos defectos de punto brillante*	0
Número total de defectos de punto brillante de todos los tipos	0
DEFECTOS DE PUNTO NEGRO	NIVEL ACEPTABLE
1 subpíxel oscurecido	5 o menos
2 subpíxeles adyacentes oscurecidos	2 o menos
3 subpíxeles adyacentes oscurecidos	1 o menos
Distancia entre dos defectos de punto negro*	≥5 mm
Número total de defectos de punto negro de todos los tipos	5 o menos
NÚMERO TOTAL DE DEFECTOS DE PUNTO	NIVEL ACEPTABLE
Número total de defectos de punto brillante o negro de todos los tipos	5 o menos

 **Nota**

1 o 2 defectos asociados a subpíxeles adyacentes = 1 defecto de punto

## 10.2 Atención al cliente y garantía

Para obtener información sobre la cobertura de la garantía y requisitos de soporte adicionales válidos para su región, visite el sitio Web [www.philips.com/support](http://www.philips.com/support) para obtener detalles o póngase en contacto con el Centro atención al cliente de Philips local.

Para el Periodo de garantía, consulte la Declaración de garantía contenida en el Manual de información importante.

Si desea extender el Periodo de garantía general, se ofrece un paquete de servicio Fuera de garantía a través de nuestro Centro de servicio certificado.

Si desea utilizar este servicio, asegúrese de adquirirlo en un plazo de 30 días naturales a partir de la fecha de compra original. Durante el período de garantía extendido, el servicio incluye un servicio de recogida, reparación y devolución; sin embargo, el usuario asumirá todos los costes acumulados.

Si el Socio de servicio certificado no puede realizar las reparaciones requeridas bajo el paquete de garantía extendida ofrecido, buscaremos soluciones alternativas para usted, si fuera posible, hasta el período de garantía extendido que haya adquirido.

Póngase en contacto con nuestro Representante de servicio de atención al cliente de Philips o con el centro de contacto local (por número de atención al consumidor) para obtener más detalles.

A continuación figura el número del Centro de atención al cliente de Philips.

• Período de garantía estándar local	• Período de garantía extendido	• Período de garantía total
• Varían en función de las regiones	• + 1 año	• Período de garantía estándar local +1
	• + 2 años	• Período de garantía estándar local +2
	• + 3 años	• Período de garantía estándar local +3

\*\*Se requiere la prueba de compra original y la compra de garantía extendida.

### Nota

Consulte el manual de información importante para obtener más información sobre el servicio regional de asistencia telefónica. Éste se encuentra disponible en la página de asistencia del sitio web de Philips.

# 11. Resolución de problemas y preguntas más frecuentes

## 11.1 Resolución de problemas

Esta página explica problemas que pueden ser corregidos por el usuario. Si el problema no desaparece después de aplicar las soluciones descritas, póngase en contacto con un representante del Servicio de atención al cliente de Philips.

### 1 Problemas comunes

No se muestra ninguna imagen (el indicador LED de encendido no está iluminado)

- Asegúrese de que el cable de alimentación se encuentre enchufado a una toma de suministro eléctrico y a la parte posterior de la pantalla.
- En primer lugar, asegúrese de que el botón de alimentación situado en la parte posterior de la pantalla se encuentre en la posición APAGADO y, a continuación, presiónelo para colocarlo en la posición ENCENDIDO.

No se muestra ninguna imagen (el indicador LED de encendido está iluminado en color blanco)

- Asegúrese de que el PC se encuentre encendido.
- Asegúrese de que el cable de señal se encuentre conectado correctamente al PC.
- Asegúrese de que no existan patillas torcidas en el extremo de la conexión del cable de la pantalla. Si es así, repare o sustituya el cable.

- Es posible que la característica de Ahorro de energía se encuentre activada.

La pantalla muestra el mensaje:



Check cable connection

- Asegúrese de que el cable de la pantalla se encuentre conectado correctamente al PC. (Consulte también la Guía de inicio rápido).
- Compruebe que el cable de la pantalla no tenga clavijas torcidas.
- Asegúrese de que el PC se encuentre encendido.

El monitor emite humo o genera chispas

- No realice ninguna operación para tratar de resolver el problema
- Por seguridad, desconecte el monitor de la toma de suministro eléctrico inmediatamente
- Póngase en contacto con un representante del servicio de atención al cliente de Philips inmediatamente.

### 2 Problemas relacionados con la imagen

La imagen vibra en la pantalla

- Compruebe que el cable de señal se encuentre conectado correctamente a la tarjeta gráfica o al PC.

La imagen no es nítida, no se distingue o presenta demasiada oscuridad

- Modifique los niveles de contraste y brillo a través del menú OSD.

Una imagen “residual”, “quemada” o “fantasma” permanece en la pantalla después de apagar el equipo.

- La visualización ininterrumpida de imágenes fijas o estáticas durante un período prolongado de tiempo puede provocar que la

imagen se “queme”, provocando así la aparición de una “imagen residual” o “imagen fantasma” en la pantalla. La aparición de imágenes “quemadas”, “residuales” o “fantasma” es un fenómeno conocido en el entorno que rodea a las tecnologías de fabricación de paneles QD OLED. En la mayoría de los casos, la imagen “quemada”, “residual” o “fantasma” desaparece gradualmente al cabo de un tiempo tras apagar el equipo.

- Active siempre las funciones Protector de pantalla y Órbita de píxel en el menú de visualización en pantalla (OSD). Para obtener información adicional, consulte el capítulo 8 sobre mantenimiento de la pantalla.
- Si no se activa un protector de pantalla o una aplicación de actualización periódica de pantalla, es posible que existan graves síntomas de imágenes “quemadas”, “residuales” o “fantasmas” que no desaparecerán y no será posible resolver. La garantía no cubre los problemas descritos anteriormente.

**La imagen parece estar distorsionada. El texto se percibe difuso o borroso.**

- Configure la resolución de pantalla del PC a valores que coincidan con la resolución nativa de la pantalla.

**Han aparecido puntos verdes, rojos, azules, oscuros o blancos en la pantalla**

- La aparición de este tipo de puntos es característica del cristal líquido, en el que se basa la tecnología actual. Consulte la política de píxeles para obtener más información.

**\* La intensidad del indicador luminoso de encendido es demasiado elevada y**

**provoca molestias**

- Puede modificar la intensidad del indicador luminoso de “encendido” ajustando el parámetro Configuración del indicador LED de encendido, al que puede acceder a través de los controles principales del menú OSD.

Para más asistencia, vaya a la información de contacto de nuestro servicio incluida en el manual de información importante y contacte con el representante del servicio al cliente de Philips.

**\* La funcionalidad varía según la pantalla.**

## 11.2 Preguntas más frecuentes de carácter general

---

**P1. ¿Qué debo hacer si, al instalar la pantalla, esta muestra el mensaje ‘Cannot display this video mode’ (No se puede representar este modo de vídeo)?**

**Respuesta:**La resolución recomendada para esta pantalla es de: 2560 x 1440 .

- Desconecte todos los cables y conecte el PC a su antigua pantalla.
- En el menú Start (Inicio) de Windows, seleccione Settings (Configuración) / Control Panel (Panel de control). En la ventana Control Panel (Panel de control), seleccione el icono Display (Pantalla). En el panel de control de la Display (Pantalla), seleccione ‘Settings’ (Ajustes). En el cuadro ‘Desktop Area’ (Área del escritorio) de la pestaña de configuración, desplace la barra deslizante hasta 2560 x 1440 píxeles.
- Abra ‘Advanced Properties’ (Propiedades avanzadas) y

configure el parámetro Refresh Rate (Frecuencia de actualización) a 60 Hz. A continuación, haga clic en ACEPTAR.

- Reinicie el PC y repita los pasos 2 y 3 para comprobar que esté configurado a 2560 x 1440 .
- Apague el PC, desconecte el monitor antiguo y vuelva a conectar la pantalla Philips QD OLED.
- Encienda la pantalla y, a continuación, su PC.

**P2. ¿Cuál es la frecuencia de actualización recomendada para el monitor QD OLED?**

Respuesta: La frecuencia de actualización recomendada para los monitores QD OLED es de 60 Hz. Si detecta alguna interferencia en la pantalla, puede aumentarla hasta 100 Hz para comprobar si el problema desaparece.

**P3: ¿Qué son los archivos .inf e .icm? ¿Cómo instalo los controladores (.inf e .icm)?**

Respuesta: Se trata de archivos de controlador para el monitor. Es posible que su PC le solicite los controladores del monitor (archivos .inf e .icm) cuando instale por primera vez el monitor. Siga las instrucciones del manual del usuario. Los controladores del monitor (archivos .inf e .icm) se instalarán automáticamente.

**P4. ¿Cómo ajusto la resolución?**

Respuesta: El controlador de la tarjeta de vídeo y gráfica y la pantalla conjuntamente determinan las resoluciones disponibles. Puede seleccionar la resolución

que desee en el Control Panel (el Panel de control) de Windows® “Display properties” (Propiedades de pantalla).

**P5. ¿Qué puedo hacer si me pierdo mientras ajusto los parámetros de la pantalla a través del menú OSD?**

Respuesta: Presione el botón ➡ y, a continuación, seleccione [Configuración]. Presione el botón ↓ y, a continuación, seleccione [Restaurar] para recuperar toda la configuración original de fábrica.

**P6. ¿Es la pantalla QD OLED resistente a arañazos?**

Respuesta: En general, se recomienda que la superficie del panel no esté sujeta a impactos excesivos y esté protegida contra objetos afilados o romos. Al manipular la pantalla, asegúrese de no ejercer presión o fuerza sobre la superficie del panel. Ello podría invalidar las condiciones de la garantía.

**P7. ¿Cómo debo limpiar la superficie del monitor QD OLED?**

Respuesta: Limpie la superficie en una dirección con un paño de microfibra limpio. Para obtener instrucciones detalladas de limpieza, consulte la sección 11.4 Método de limpieza de la pantalla OLED.

**P8. ¿Puedo cambiar la configuración de color de mi pantalla?**

Respuesta: Sí, puede cambiar la configuración de color a través del control OSD conforme a los siguientes procedimientos:

- Pulse ➡ para abrir el menú OSD (menú en pantalla).
- Seleccione [SmartImage], presione el botón ↓ y, a continuación, presione el botón ➡ para seleccionar la opción [Temperatura de color]. Seguidamente, presione el botón ➡ para entrar en la configuración de color. Hay ocho configuraciones como se indica a continuación.

1. Temperatura de color: Las configuraciones disponibles son las siguientes: Nativo, Predefinido, 5000K, 6500K, 7500K, 8200K, 9300K y 11500K. Los valores en torno a 5000K conceden al panel un aspecto cálido, con una tonalidad de color blanco rojizo; los valores en torno a 11500K conceden al panel un aspecto frío, con una tonalidad de color blanco azulado.
2. sRGB: Es una configuración estándar que garantiza el intercambio de colores correcto entre diferentes dispositivos (por ejemplo, cámaras digitales, pantallas, impresoras, escáneres, etc.)
3. Definido por el usuario: El usuario puede elegir su configuración R.G.B. preferido ajustando manualmente los colores rojo, verde y azul.

### Nota

Una medida del color de la luz irradiada por un objeto mientras se está calentando. Esta medida se

expresa en grados Kelvin (una escala de temperatura absoluta). Una menor temperatura en grados Kelvin (como 2004 K) genera una tonalidad roja; una mayor temperatura (como 9300 K) genera una tonalidad azul. Una temperatura neutra (en torno a 6504 K) genera una tonalidad blanca.

P9. ¿Puedo conectar la pantalla QD OLED a cualquier PC, estación de trabajo o Mac?

Respuesta: Sí. Todas las pantallas QD OLED Philips son totalmente compatibles con PC, Mac y estaciones de trabajo. Puede que necesite usar un cable adaptador para conectar el monitor a un Mac. Póngase en contacto con su representante comercial de Philips si desea obtener más información.

P10. ¿Son las pantallas QD OLED Philips compatibles con “Plug-and-Play”?

Respuesta: Sí, las pantallas Philips son compatibles con la funcionalidad “Conectar y listo”, así como con Windows 10, Windows 11, Mac OSX.

P11. ¿Qué son la adherencia de imágenes, las imágenes quemadas, las imágenes residuales y las imágenes fantasma que suelen sufrir los paneles QD OLED?

Respuesta: La visualización ininterrumpida de imágenes fijas o estáticas durante un período prolongado de tiempo puede provocar que la imagen se “queme”, provocando así la aparición de una “imagen residual” o “imagen fantasma” en

la pantalla. La aparición de imágenes “quemadas”, “imagen residual” o “imagen fantasma” es un fenómeno conocido en el entorno que rodea a las tecnologías de fabricación de paneles QD OLED. Active siempre las funciones Protector de pantalla y Órbita de píxel en el menú de visualización en pantalla (OSD). Para obtener información adicional, consulte el capítulo 8 sobre mantenimiento de la pantalla.

#### Advertencia

Si no se activa un protector de pantalla o una aplicación de actualización periódica de pantalla, es posible que existan graves síntomas de imágenes “quemadas”, “residuales” o “fantasmas” que no desaparecerán y no será posible resolver. La garantía no cubre los problemas descritos anteriormente.

P12. ¿Por qué mi pantalla no muestra texto nítido y si caracteres irregulares?

Respuesta: La pantalla QD OLED funciona mejor con su resolución nativa de 2560 x 1440. Para lograr una mejor visualización, use esta resolución.

Q13: ¿Cómo puedo desbloquear y bloquear mi botón de acceso directo?

Respuesta: Presione  durante 10 segundos para desbloquear o bloquear el botón de acceso directo. Mediante esta acción, el monitor muestra el mensaje “Atención” para notificar el estado de desbloqueo

o bloqueo tal y como se muestra en las ilustraciones siguientes.



Monitor controls unlocked



Monitor controls locked

Q14: ¿Dónde puedo encontrar el Manual de información importante mencionado en EDFU?

Respuesta: El Manual de información importante puede descargarse del sitio web de ayuda de Philips.

### 11.3 Pregunta más frecuente relacionadas con la función Multiview

---

Q1: ¿Puedo ampliar la ventana secundaria PIP?

Respuesta: Sí, hay 3 tamaños para seleccionar: [Small] (Pequeño), [Middle] (Mediano), [Large] (Grande). Puede presionar ➡ para entrar en el menú OSD. Seleccione su opción [PIP Size] (Tamaño PIP) que prefiera en el menú principal [PIP / PBP].

Q2: ¿Cómo puedo escuchar audio, independientemente del video?

Respuesta: Normalmente, la fuente de audio está asociada a la fuente de la imagen principal. Si desea cambiar la entrada de fuente de audio (por ejemplo: escuchar el reproductor MP3 independientemente de la entrada de fuente de video), puedes presionar ➡ para entrar en el menú OSD. Seleccione su opción [Audio Source] (Fuente de audio) que prefiera en el menú principal [Audio].

Tenga en cuenta que la próxima vez que encienda la pantalla, esta seleccionará, de forma predeterminada, la fuente de audio que eligió la última vez. En el caso de que desee cambiarla de nuevo, tendrá que volver a los pasos anteriores para seleccionar su nueva fuente de audio preferida, que a partir de entonces se convertirá en el modo “predeterminado”.

Q3: Por qué las ventanas secundarias parpadean cuando habilito I PIP/ PBP.

Respuesta: Porque la fuente de video de las ventanas secundarias es temporización de entrelazado (i-timing). Cambie la fuente de señal de las ventanas secundarias a temporización progresiva (P-timing).

## 11.4 Método de limpieza de la pantalla OLED

- Herramientas de limpieza:

	Permitido	Prohibido
Paño de limpieza	Paño de microfibra (limpio, suave y sin polvo)	Papel de seda o papel higiénico Paño de limpieza para gafas Gasa
Producto de limpieza	Agua purificada o destilada Agua neutra/detergente alcalino (como detergente para lavavajillas) Producto de limpieza de pantallas LCD/LED (sin acetona)	Tolueno   acetona / disolventes Limpiacristales Productos de limpieza doméstica Soluciones de limpieza abrasivas Aerosoles Productos de limpieza que contienen peróxido de hidrógeno

- Método de limpieza de manchas (huellas dactilares)

Manchas menores	<ol style="list-style-type: none"> <li>1. Limpie la superficie de la película en una dirección a la vez con un paño seco disponible para eliminar las manchas y el polvo.</li> <li>2. Humedezca un paño con agua destilada y limpie la superficie de la película en una dirección.</li> <li>3. Limpie la superficie de la película con un paño seco disponible para eliminar cualquier resto de humedad.</li> </ol>
Manchas resistentes	<ol style="list-style-type: none"> <li>1. Limpie la superficie de la película en una dirección a la vez con un paño seco disponible para eliminar las manchas y el polvo.</li> <li>2. Aplique una pequeña cantidad (0,3–0,5 ml, 1–2 gotas) del producto de limpieza disponible en el paño y, a continuación, limpie la superficie de la película en una dirección.  * No pulverice el producto de limpieza directamente sobre la superficie de la película.</li> <li>3. Limpie la superficie de la película con un paño seco disponible para eliminar cualquier resto de humedad.</li> </ol>

### Nota

1. Si las manchas persisten después de utilizar el limpiador, aplique una pequeña cantidad (0,3–0,5 ml, 1–2 gotas) de alcohol isopropílico al 70 % (IPA) en un paño y, a continuación, limpie la superficie de la película. Sin embargo, la limpieza prolongada o la exposición al IPA pueden dañar la película.

2. Cuando se acumulan residuos de aceite, resulta difícil limpiarlos con los métodos de limpieza habituales. Por lo tanto, se recomienda limpiar inmediatamente cualquier huella dactilar de la superficie de la película siempre que se observe.



2026 © TOP Victory Investments Ltd. Todos los derechos reservados.

Este producto se ha fabricado y se vende bajo la responsabilidad de Top Victory Investments Ltd., y Top Victory Investments Ltd. es el garante respecto a este producto. Philips y Philips Shield Emblem son marcas comerciales registradas de Koninklijke Philips N.V. y se usan bajo licencia.

Las especificaciones se encuentran sujetas a cambios sin un aviso previo.