

PHILIPS

耳机
TAMS1



用户手册

访问以下网站注册您的产品并获取支持

www.philips.com/support

目录

1	重要安全说明	2
	听力安全	2
	一般信息	2
2	无线头戴式蓝牙耳机	3
	包装盒内物品	3
	其他设备	3
	头戴式无线耳机概述	4
3	使用入门	5
	为电池充电	5
	应用程序下载	5
	首次将耳机与蓝牙设备配对	5
	将耳机与另一个蓝牙设备配对	6
	有线连接	6
4	使用您的耳机	7
	将耳机连接到蓝牙设备	7
	多点连接	7
	开机/关机	7
	管理通话和音乐	7
	语音助手	8
	耳机 LED 指示灯状态	8
5	重置耳机	8
6	技术数据	9
7	通知	9
	符合性声明	9
	旧产品和电池的处理	9
	拆除集成式电池	10
	符合电磁场 (EMF) 法规	10
	环保信息	10
	合规声明	10
8	常见问题解答	11
9	商标	12

1 重要安全说明

听力安全



危险

- 为避免听力受损，应限制以高音量使用耳机的时间，并将音量设定在安全级别。音量越大，安全收听的时间越短。
- 使用耳机时请确保遵循以下准则：
 - 在合理时间内以合理音量收听。
 - 听力适应后，注意不要持续地调高音量。
 - 请勿将音量调得太高而使得无法听见周围的声音。
- 在有潜在危险的情况下应谨慎使用或暂停使用设备。
- 耳机声压过大可导致听力受损。
- 建议在驾车时不要双耳佩戴耳机。这样做在有些地区可能属于违法行为。
- 出于安全考虑，在驾车时或其它存在潜在危险的环境下，应避免让音乐或通话分散您的注意力。

操作以及存放温度和湿度

- 在温度介于 -20°C 和 50°C 之间、相对湿度最高为 90% 的环境中存放产品。
- 在温度介于 0°C 和 45°C 之间、相对湿度最高为 90% 的环境中操作产品。
- 高温或低温环境可能会缩短电池寿命。

一般信息

为避免损坏或故障：



警告

- 切勿将耳机置于高温环境。
- 切勿摔落耳机。
- 切勿将耳机置于滴水或溅水环境下。（请参考特定产品的 IP 等级）
- 切勿将耳机没入水中。
- 切勿在连接器或插座潮湿时为耳机充电。
- 切勿使用任何含有酒精、氨水、苯或研磨剂的清洁剂清洁产品。
- 使用干净的湿布定期清洁耳机，尤其是声导管和麦克风孔，避免堆积汗水或耳垢等物质。
- 如果声导管、气孔或麦克风孔中留有汗水或水滴，音量将暂时下降或声音完全中断。这并非故障。使用柔软的湿布彻底擦干耳机。或者，取下耳塞，向下转动声导管，然后放在干布上轻轻敲击五下左右，去除耳机内部积聚的水。
- 充电和使用之前，请确保耳机完全干燥。避免使用一次性酒精棉或其他物质进行清洁。
- 切勿将集成式电池置于高温环境，如阳光直射处、明火或类似环境。
- 电池更换不当，会有爆炸危险。请务必使用相同或等效的电池进行替换。
- 要达到特定的 IP 等级，必须盖上充电端口的盖子。
- 将电池投入火中或烤箱箱中，或将其机械压碎或切割，会导致爆炸。
- 将电池放在极高温环境中，会导致爆炸或易燃液体或气体泄漏。
- 将电池放在极低气压环境中，可能会导致爆炸或易燃液体或气体泄漏。
- 更换型号不正确的电池可能会严重损坏耳机和电池（例如，某些类型的锂电池）。
- 如果长时间不使用耳机，可充电电池的电量将会开始损耗。为避免这种损耗，请至少三个月将电池充满电一次。
- 为避免火灾危险，设备仅由外部电源供电，其输出应符合 PS1 的要求（输出容量小于或等于 15W）。

2 无线头戴式蓝牙耳机

欢迎购买并使用飞利浦产品！若要充分享受飞利浦提供的支持，请访问 www.philips.com/support 注册您的产品。使用这款飞利浦头戴式无线耳机，您可以：

- 享受便捷的无线免提通话
- 以无线的方式欣赏并控制音乐
- 在通话和音乐之间切换

包装盒内物品

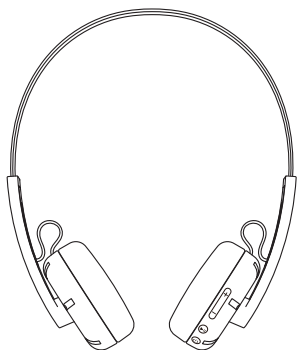

飞利浦头戴式无线耳机
Philips TAMS1

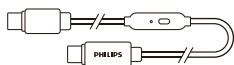

USB-C 线控音频线

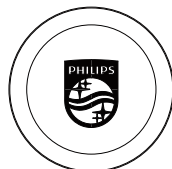

耳垫 x 4



快速入门指南

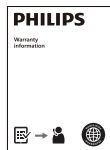

全球保修单



安全手册

其他设备

支持蓝牙并与耳机兼容的手机或设备（例如笔记本电脑、平板电脑、蓝牙适配器、MP3 播放器等）（请参阅第 9 页的“技术数据”）。

头戴式无线耳机概述

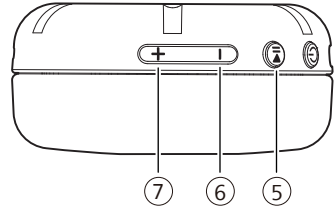
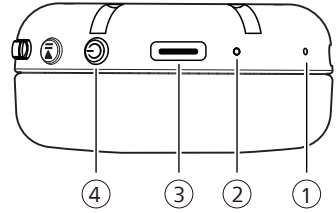

- ① 麦克风
- ② LED 指示灯
- ③ USB-C 充电插槽
- ④ 电源
- ⑤ 播放/暂停
- ⑥ 音量 -/上一首
- ⑦ 音量 +/下一首

3 使用入门

为电池充电

注意

使用耳机之前，请先充电 2 个小时，这样做可以确保最佳的电池电量和寿命。

- 先结束通话再为耳机充电。连接耳机进行充电会关闭耳机。
- 如果长时间不使用耳机，可充电电池的电量将会开始损耗。为避免这种损耗，请至少三个月将电池充满电一次。

为耳机充电

将 USB-C 充电线的一端连接到耳机，另一端连接到电源。

↳ LED 指示灯在充电过程中变为白色，在耳机充满电时熄灭。

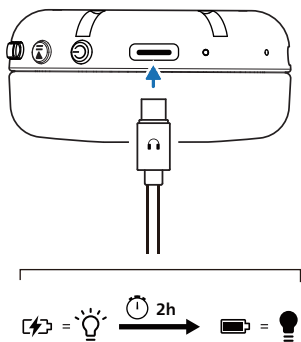

提示

- 通常，充满电需要 2 小时。

应用程序下载

扫描二维码/按“下载”按钮或在手机上从 App Store 或 Google Play 下载并安装“Philips Headphones”应用程序。

开始使用



philips.to/headapp

Philips Headphones 应用程序让您随心所欲控制正在聆听的音乐。您可以自定义声音，让您的音乐和通话体验始终最适合您的需求。

首次将耳机与蓝牙设备配对

- 1 确保耳机充满电且已关机。
- 2 按住电源键 5 秒，耳机将进入配对模式，可进行配对。
 - ↳ 耳机上的 LED 指示灯交替闪烁白色和蓝色。
 - ↳ 耳机现在处于配对模式，可以与蓝牙设备（例如手机）配对。
- 3 打开蓝牙设备的蓝牙功能。
- 4 将耳机与蓝牙设备配对（参考蓝牙设备的用户手册）。

注意

- 开机后，如果耳机找不到之前连接的任何蓝牙设备，请让耳机进入配对模式（关机后按住电源键 5 秒）。
- 蓝牙无连接 5 分钟后，耳机将自动关机。实际时间可能因使用条件而异。

以下示例展示了如何将耳机与蓝牙设备配对。

- 1 打开蓝牙设备的蓝牙功能，选择 **The Ringo Duo**。
- 2 如果提示，输入耳机密码“0000”（4个零）。对于搭载蓝牙 3.0 或更高版本的蓝牙设备，无需输入密码。



The Ringo Duo

将耳机与另一个蓝牙设备配对

如果您想将另一个蓝牙设备与耳机配对，请先关闭耳机，按住电源键 5 秒，然后按照常规配对方式与第二个设备配对。

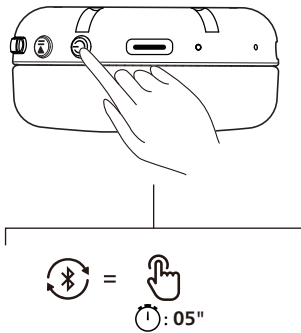

注意

- 耳机内存可存储 4 个设备。如果尝试配对的设备超过 4 个，则最早配对的设备将被最新配对的设备替换。

有线连接

当耳机电池耗尽，或您的设备不支持蓝牙功能时，可使用 USB-C 线控音频线将耳机与设备连接（包装内随附）。

找到随附的带线控的 USB-C 线，将线缆两端的图标对准对应的端口插好：标有耳机图标的一端插入耳机的 USB-C 接口；标有设备图标的一端插入电脑、平板或手机的 USB-C 接口。通话期间，按一下线控按钮即可将麦克风静音或取消静音。

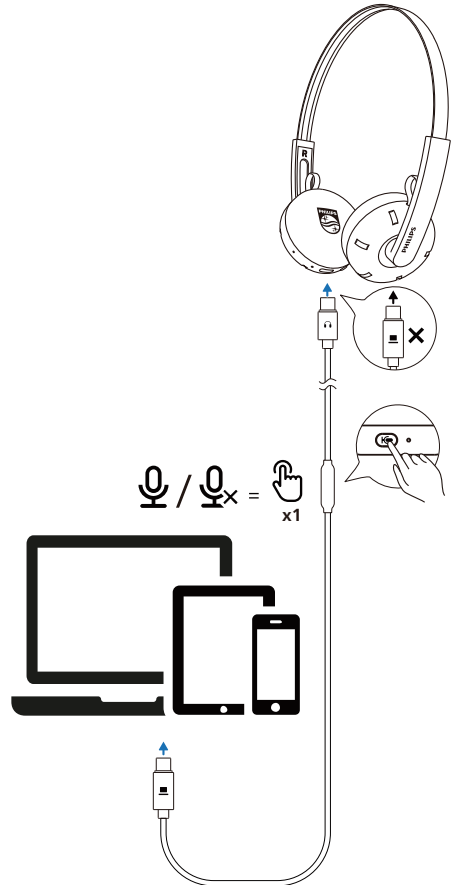

注意

- 使用有线连接时，蓝牙功能将自动禁用。

4 使用您的耳机

将耳机连接到蓝牙设备

- 1 打开蓝牙设备的蓝牙功能。
- 2 按住**电源键**将耳机开机。
 - ↳ 白色 LED 指示灯将在两秒内亮起
 - ↳ 耳机自动重新连接到上次连接的手机 / 蓝牙设备

提示

- 如果先打开了耳机，再打开蓝牙设备的蓝牙功能，则必须转到设备的蓝牙菜单，手动将耳机连接到蓝牙设备。

注意

- 在某些蓝牙设备中，可能不会自动连接。这种情况下，您必须转到设备的蓝牙菜单，手动将耳机连接到蓝牙设备。

多点连接

配对

- 将耳机与两个设备配对，例如手机和笔记本电脑。



在设备之间切换

- 任何时候，您都只能从 1 个设备聆听音乐。另一个设备将用于打电话。
- 暂停设备 1 的音频，然后开始播放另一个设备的音频。

注意











- 从设备 1 串流音频时，在设备 2 上接到来电会使设备 1 暂停播放。并且，通话将自动传送到您的耳机。
- 结束通话将自动恢复设备 1 的播放。

开机 / 关机

任务	按键	操作
打开耳机		按住 2 秒
关闭耳机		按住 4 秒

管理通话和音乐





音乐控制

任务	按键	操作
播放或暂停音乐	 	按一下
下一曲目		按住一秒
上一曲目		按住一秒
调节音量 +		按一下
调节音量 -		按一下
进入低音模式	 	按两下
退出低音模式	 	按两下







注意

- 当音量达到最大等级时，您将听到一声提示音。

通话控制

任务	按键	操作
接听	 	按一下
挂断电话/拒接来电	 	按住一秒

三方通话

任务	按键	操作
保持当前通话并接听来电	 	按一下
保持当前通话并拒接来电	 	按住一秒
在双方通话与三方通话之间切换	 	按一下

语音助手

任务	按键	操作
触发语音助手 (Siri/Google)		按住一秒
停止语音助手 (Siri)		按一下

耳机 LED 指示灯状态

耳机状态	指示灯
耳机已连接到蓝牙设备	蓝色 LED 指示灯将亮起 1 秒
耳机配对准备就绪	蓝色和白色 LED 指示灯交替闪烁
耳机已开机但未连接到蓝牙设备	白色 LED 指示灯闪烁 (5 分钟后自动关闭)
电池电量低	白色 LED 指示灯每秒闪烁一次

5 重置耳机

如果遇到任何配对或连接问题，可以按照以下步骤将耳机重置为出厂设置。

1. 转到蓝牙设备的蓝牙菜单，从设备列表中删除 **The Ringo Duo**。
2. 关闭蓝牙设备的蓝牙功能。
3. 打开耳机。
4. 同时按住音量 + 和音量 - 按钮 4 秒。
5. 按照“使用耳机 — 将耳机连接到蓝牙设备”中的步骤进行操作。
6. 将耳机与您的蓝牙设备配对，选择 **The Ringo Duo**。

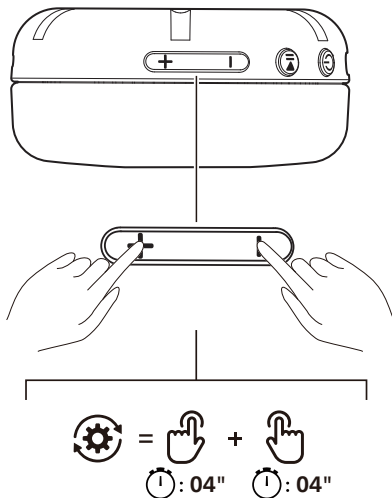

6 技术数据

- 音乐播放时间：26 小时
- 充电时间：2 小时
- 可充电锂离子电池 (200 mAh)
- 蓝牙版本：6.0
- 兼容的蓝牙配置协议：
 - HFP (免提配置协议)
 - A2DP (高级音频传输协议)
 - AVRCP (音视频远程控制协议)
- 支持的音频编解码器：SBC
- 频率范围：2400-2483.5 MHz
- 发射功率：≤ 20 dBm
- 操作范围：最远 10 米
- 自动关机
- USB-C 充电端口
- 低音增强
- 多点连接
- 快充时间：充电 15 分钟可使用 6 小时

注意

- 规格随时可能变更，恕不另行通知。
- 音乐播放时间只是大概的数值，可能会因使用条件而异。

7 通知

符合性声明

TP Vision Europe B.V. 特此声明，本产品符合无线电设备 RED 指令 2014/53/EU 和 UK Radio Equipment Regulations SI 2017 No 1206 的基本要求和其他相关规定。您可登录 www.philips.com/support 找到符合性声明。

旧产品和电池的处理



产品采用高品质的材料和组件设计和制造，可以回收再利用。



产品上的此符号表示该产品受欧洲指令 2012/19/EU 的管制。



此符号表示本产品包含受欧盟法规 (EU) 2023/1542 管制的电池，该电池不可与普通生活垃圾一起处理。请自行寻找当地适用于电器和电子产品以及电池的专门回收系统。请遵守当地法规，切勿将本产品和电池与普通家庭垃圾一起处理。正确处理旧产品和电池将有助于避免对环境 and 人类健康造成负面影响。

拆除集成式电池

如果您所在的国家/地区未设立电子产品的收集/回收系统，则请在处置耳机之前取出和回收电池以保护环境。

- 在取出电池之前，确保耳机已断开连接。

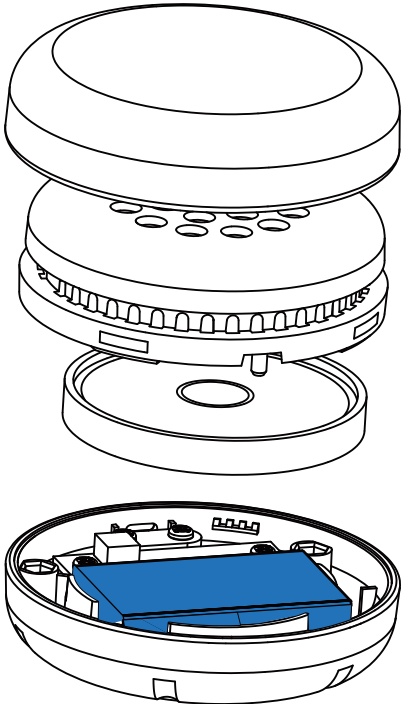

符合电磁场 (EMF) 法规

本产品符合有关电磁场暴露的所有适用标准和法规。

环保信息

已省略所有不必要的包装。您的系统中包含可回收利用的材料（如果由专业公司拆卸）。请遵守当地有关包装材料、废电池和旧设备的处理规定。

合规声明

本设备符合 FCC 规则第 15 部分的规定。操作必须遵守以下两个条件：

1. 本设备不会造成有害干扰，并且
2. 本设备必须能够接受所收到的任何干扰，包括可能导致设备工作异常的干扰。

FCC 规则

本设备经测试证明符合 FCC 规则第 15 部分中关于 B 类数字设备的限制规定。这些限制规定旨在针对住宅设施中的有害干扰提供合理的防护。本设备会产生、使用并辐射射频能量，如果未按照说明手册进行安装和使用，可能会对无线电通信造成有害干扰。

但是，无法保证在特定设施中不会发生干扰。如果此设备确实对无线电或电视接收产生有害干扰

（可以通过关闭和打开设备来确定），则鼓励用户尝试通过以下一种或多种措施来消除干扰：

- 重新调整或摆放接收天线
- 增大设备与接收器之间的距离
- 将设备连接到与接收器所连接电路不同的电路上的插座
- 咨询经销商或经验丰富的无线电/电视技术人员以寻求帮助

FCC 辐射暴露声明：

本设备符合加拿大针对不受控环境规定的辐射暴露限制。

其发射器不得与任何其他天线或发射器放置在同一地点或一起使用。此设备在安装和操作时，散热器与人体之间应保持至少 0 毫米的距离。

美国 (FCC) 规定的 SAR 限值为每克组织平均 1.6 瓦/千克。该设备已通过测试，符合 FCC 关于特定吸收率 (SAR) 的规定。在靠近头部 (0 毫米) 使用时，报告的最高 SAR 水平为 0.058 瓦/千克。

警告：未经合规方明确批准，用户擅自更改或修改产品可能会导致用户失去设备操作权限。

加拿大：

本设备包含的免许可证发射器/接收器符合“加拿大创新、科学与经济发展部”的免许可证 RSS 标准。操作必须遵守以下两个条件：(1) 本设备不会造成干扰。(2) 本设备必须能够接受任何干扰，包括可能导致设备工作异常的干扰。

CAN ICES-(B)/NMB-(B)

8 常见问题解答

蓝牙耳机无法开机。

电池电量不足。为耳机充电。

蓝牙耳机无法与蓝牙设备配对。

蓝牙功能未开启。打开耳机之前，先打开蓝牙设备并开启设备上的蓝牙功能。

如何重置配对。

使耳机保持在配对模式（白色和蓝色指示灯交替闪烁），同时按住“音量+”和“音量-”键四秒以上，直到蓝色 LED 指示灯亮起。

我能听到但无法控制蓝牙设备的音乐（例如播放/暂停/跳到下一曲目/上一曲目）。

确保蓝牙音频来源支持 AVRCP（请参阅第 9 页上的“技术数据”）。

耳机音量太低。

一些蓝牙设备无法通过音量同步功能将音量调整为与耳机的相同。在这种情况下，您必须单独调整蓝牙设备的音量以达到合适的音量级别。

蓝牙设备找不到耳机。

- 耳机可能已连接到之前配对的设备。关闭已连接的设备，或将其移出连接范围。
- 配对可能已重置，或耳机之前已与其他设备配对。按照用户手册中的说明将耳机与蓝牙设备重新配对（请参阅第 5 页的“首次将耳机与蓝牙设备配对”）。

蓝牙耳机已连接至支持蓝牙立体声的手机，但音乐只能通过手机扬声器播放。

请参考手机的用户手册。选择通过耳机收听音乐。

音质太差，可听到爆音。

- 蓝牙设备超出连接范围。缩短耳机与蓝牙设备之间的距离，或移开两者之间的障碍物。
- 为耳机充电。

定期清洁您的耳机。

- 使用干净的湿布定期清洁耳机，尤其是声导管和麦克风孔，避免堆积汗水或耳垢等物质。
- 如果声导管、气孔或麦克风孔中留有汗水或水滴，音量将暂时下降或声音完全中断。这并非故障。使用柔软的湿布彻底擦干耳机。或者，对于入耳式耳机，请先取下耳塞，向下转动声导管，然后放在干布上轻轻敲击五下左右，去除耳机内部积聚的水。
- 充电和使用之前，请确保耳机完全干燥。避免使用一次性酒精棉或其他物质进行清洁。

定期为耳机充电。

如果长时间不使用耳机，可充电电池的电量将会开始损耗。为避免这种损耗，请至少三个月将电池充满电一次。

要获得更多支持，

请访问 www.philips.com/support。

9 商标

蓝牙

Bluetooth® 文字标记和徽标是 Bluetooth SIG, Inc. 的注册商标, MMD Hong Kong Holding Limited 对此类标记的任何使用均已获得许可。其他商标和商品名称均为其各自所有者的商标和商品名称。



MMD Hong Kong Holding Limited. 保留所有权利。规格随时可能变更，恕不另行通知。
Philips 和 Philips 盾牌标志是 Koninklijke Philips N.V. 的注册商标，使用已获许可。本产品由 MMD Hong Kong Holding Limited 或其附属公司制造并负责销售，MMD Hong Kong Holding Limited 为本产品的保证人。所有其他公司和产品名称可能是与其关联的各自公司的商标。

