

# PHILIPS

KD

DDL301-MFVP-11HW

## 快速使用指南

在以下网站上注册产品并获得支持  
[www.philips.com/support](http://www.philips.com/support)

温馨提示:

1. 产品外形根据型号不同会有差异, 请以实际机型为准!
2. 使用前请阅读《用户手册》可通过扫描尾页二维码查看或下载。

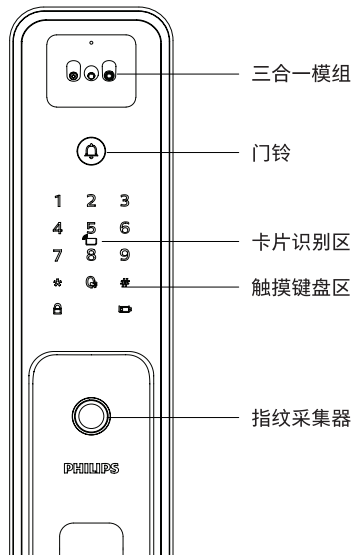



# 重要信息

---

## 安全

- ◆ 在使用智能锁前，请阅读并理解所有说明，因未遵守说明而造成的损坏不在保修范围内；
- ◆ 建议使用制造商指定的附件/配件；
- ◆ 仅使用本产品配置的锂聚合物电池；
- ◆ 请勿强行拆卸本产品，以免触发警报或损坏产品；
- ◆ 请勿用尖锐物品擦指纹采集器，否则可能造成永久性损坏；
- ◆ 请勿将产品暴露在漏水或溅水环境下；
- ◆ 请勿将产品接触腐蚀性物质，以免破坏外壳保护层；
- ◆ 请勿在把手上悬挂物件，以免影响门锁的正常使用；
- ◆ 清洁产品时请用软布擦拭；
- ◆ 请勿在设置操作时拆卸电池；
- ◆ 请您选择专业人员安装门锁，并按照本公司提供的安装标准进行操作，切勿私自拆装门锁，并保护好相关固封标志；
- ◆ 门锁安装调试合格后，请在第一时间内修改出厂设置的默认管理密码，并妥善保管好机械钥匙，不要轻易泄露密码信息；
- ◆ 门锁触发低电量警报后，请及时更换电池，并确保电池正负极安装正确。

## 警告

- ◆ 不要将电池靠近火源，以免发生爆炸；
- ◆ 请勿使用不符合安全规定的应急电源给产品供电；
- ◆ 请勿用金属物将电池引线的两极连接短路，以免引起爆炸；
- ◆ 确保由飞利浦、飞利浦授权的服务中心或专业的维修人员进行更换；
- ◆ 请勿使用由其它制造商生产的，或未经飞利浦特别推荐的附件或部件，如果使用此类附件和部件，您的保固可能失效。

# 目录

---

重要信息 01

---

激活产品 03

---

网络连接 04

- 使用官方小程序
  - 添加门锁
- 

添加用户 05

- 方式一：若已配网成功
- 方式二：若未配网成功

---

设置 06

- 进入管理模式
  - 用户设置
  - 修改管理用户
  - 删除普通用户
- 

使用（室外开门） 08

- 用户密码解锁
- 用户指纹解锁
- 用户卡片解锁
- 用户人脸解锁
- 用户掌静脉解锁

---

应急供电 10

---

下载《用户手册》 11

# 激活产品

---

1. 产品出厂时，处于未激活状态，请通过微信公众号“飞利浦智能锁”激活产品。

2. 产品激活后，处于体验模式，仅任意指纹可开锁。添加密钥后，则任意指纹开锁失效，退出体验模式。

3. 请参阅【网络连接】搜索官方小程序，注册并登入账户。

4. 请参阅【添加门锁】步骤进行联网操作。

# 网络连接

---

## 使用官方小程序



请扫描左方二维码，或前往微信 APP 搜索小程序  
“Philips EasyKey Plus”

## 添加门锁

### 手动添加

- ① 打开“Philips Easykey Plus”微信小程序。在小程序首页点击【添加设备】，选择手动添加进入手动添加界面。
- ② 在手动添加界面搜索当前门锁型号，并进入配网界面。
- ③ 根据小程序页面提示完成设备联网。

### 扫码添加

- ① 将门锁连接电源，并找到门锁后面板饰板下方的二维码。
- ② 打开“Philips Easykey Plus”微信小程序，在小程序首页点击【添加设备】，选择扫码添加进入扫描二维码界面。
- ③ 扫描后饰板下方的配网二维码后，根据小程序页面提示完成设备联网。

# 添加用户信息

## 方式一：

### 若已配网成功

打开微信小程序首页，进入“用户管理”、“添加用户”，选择需要添加的密钥类型，按照指引和锁端语音提示，录入密钥。



## 方式二：

### 若未配网成功

1. 单击门锁 SET 键，根据锁端语音提示，录入 6-12 位管理员密码。

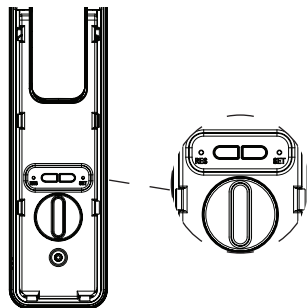

2. 管理员密码录入完成后，双击 SET 键，输入管理员密码 + # 验证成功，进入管理模式。根据锁端语音提示，可添加或删除用户。

# 设置

## 进入管理模式

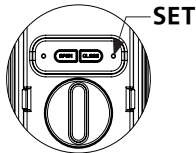

使用管理密码进入：双击【SET】键，输入管理密码，以【#】键结束，进入管理模式。按【\*】取消。



使用管理员指纹进入：双击【SET】键，输入管理指纹，进入管理模式。

### ⚠ 注意

使用时请先添加管理指纹。

## 用户设置

### 添加普通用户



双击【SET】键，输入管理员密码后，按【#】确认，进入管理模式。  
按【1】进入添加普通用户；按【1】添加密码，按【2】添加指纹，按【3】添加卡片，按【4】添加人脸，按【5】添加掌静脉，按【\*】键返回上级菜单。

### 修改管理用户



双击【SET】键，输入管理员密码后，按【#】确认，进入管理模式。  
按【2】进入修改管理用户；按【1】修改管理密码，按【2】修改管理指纹，按【\*】键返回上级菜单。

### 删除普通用户



双击【SET】键，输入管理员密码后，按【#】确认，进入管理模式。  
按【3】进入删除普通用户；按【1】删除指定用户，按【2】删除全部用户，按【\*】键返回上级菜单。

# 使用（室外开门）

## 用户密码解锁

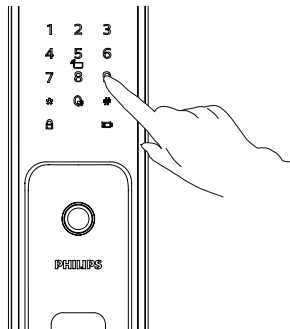

- ① 触摸数字键区域，点亮数字键。直接输入已经添加的密码，按【#】号键确认；
- ② 语音提示“已开门”后，推动或拉动或下压把手进行开门。

## 用户指纹解锁

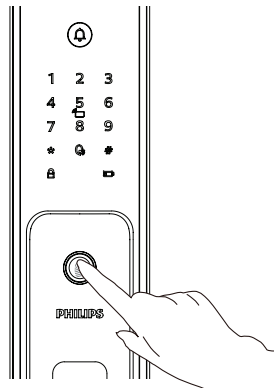

- ① 将已经添加指纹的手指以正确的方式放在把手前侧的指纹传感器上；
- ② 语音提示“已开门”后，推动或拉动把手进行开门。

## 用户卡片解锁

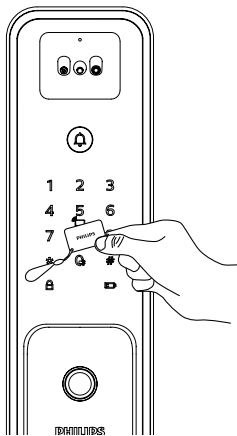

- ① 将已经添加的卡片以正确的方式放在卡片识别区;
- ② 语音提示“已开门”后, 推动或拉动把手进行开门。

## 用户人脸解锁

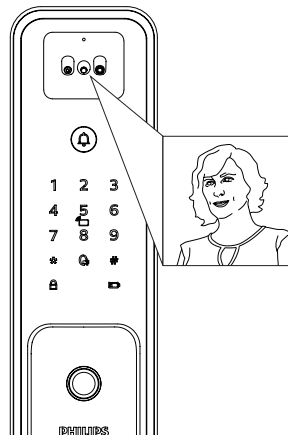

- ① 将已经添加人脸的用户以正确的方式站在人脸识别区;
- ② 语音提示“已开门”后, 推动或拉动把手进行开门。

## 用户掌静脉解锁

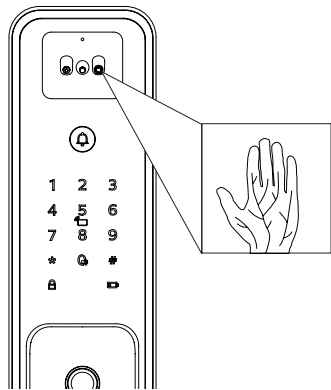

- ① 将已经添加掌静脉的用户的手掌以正确的方式对准掌静脉识别区;
- ② 语音提示“已开门”后, 推动或拉动把手进行开门。

### ⚠ 注意

1. 掌静脉识别距离为8-25cm。

## 应急供电

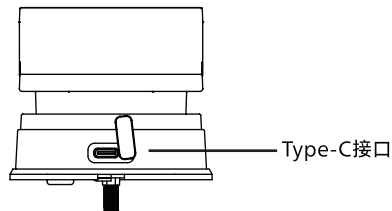

当电池电压不足, 无法从外部开启时, 您可以通过使用 5V 充电宝, 作为应急电源给门锁上电。打开门锁后, 请立即更换电池。如遇系统死机, 在门外无法开门时, 也可以使用 5V 充电宝给门锁上电, 上电后系统自动重启。

### ⚠ 注意

建议机械钥匙不要放在室内, 最好放在办公室或者车内或其他安全的地方, 以免紧急情况下需要使用。

## 下载《用户手册》

---



关于产品安装说明及更多详细功能介绍及使用，请扫描左侧二维码获取《用户手册》。



Philips和Philips盾牌图形是皇家飞利浦有限公司的注册商标，经许可使用。本产品由深圳市柯尼斯智能科技有限公司负责生产和销售，且深圳市柯尼斯智能科技有限公司是本产品的担保方。

版本: 1.0