

PHILIPS

Slušalica
TAT3000



Uputstvo za korišćenje

Registrujte svoj proizvod i koristite podršku na
www.philips.com/support

Sadržaji

1	Važna bezbedonosna uputstva	2
	Sigurnost sluha	2
	Opšte informacije	2
2	Vaše potpuno bežične bubice	3
	Šta je u paketu	3
	Ostali uređaji	3
	Pregled vaših potpuno bežičnih bubica	4
3	Prvi koraci	4
	Punjenje baterije	4
	Zamena baterije	5
	Kako ih nositi	6
	Preuzimanje aplikacije	6
	Uparivanje bubica sa vašim Bluetooth uređajem po prvi put	6
	Uparivanje bubica sa drugim Bluetooth uređajem	7
4	Koristite svoje bubice	8
	Povezivanje bubica sa vašim Bluetooth uređajem	8
	Uključivanje/isključivanje	8
	Upravljanje ANC-om (aktivno prigušivanje buke)	8
	Upravljajte svojim pozivima i muzikom	9
	Glasovni pomoćnik	9
	Status LED indikator futrole za punjenje	9
5	Resetovanje bubica	10
6	Tehnički podaci	10
7	Napomena	11
	Izjava o usaglašenosti	11
	Odlaganje starog proizvoda i baterije	11
	Uklonite integrisanu bateriju	11
	Informacije o zaštiti životne sredine	12
	Napomena o usklađenosti	12
8	Često postavljana pitanja	13
9	Zaštitni znak	14

1 Važna bezbedonosna uputstva

Sigurnost sluha



Opasnost

- Da biste izbegli oštećenje sluha, ograničite vreme korišćenja slušalice sa pojačanim tonom i podesite ga na siguran nivo. Pri većoj jačini zvuka, vreme slušanja treba biti kraće.

- Pridržavajte se sledećih smernica pri korišćenju vaših slušalica.
- Slušajte pri razumnoj jačini zvuka tokom razumnog vremenskog perioda.
- Nemojte neprekidno da pojačavate zvuk kako vam se sluh prilagođava.
- Nemojte pojačavati zvuk do te mere da ne čujete svoju okolinu.
- Trebate biti oprezni pri korišćenju ili privremeno prestati korišćenje u potencijalno opasnim situacijama.
- Prevelik zvučni pritisak iz bubica ili slušalica može dovesti do gubitka sluha.
- Ne preporučuje se korišćenje slušalica koje pokrivaju oba uha u toku vožnje, a u nekim oblastima je čak i nezakonito.
- Zbog vaše bezbednosti, izbegavajte ometanje pažnje muzikom ili telefonskim pozivima dok ste u saobraćaju ili drugim potencijalno opasnim situacijama.

Radne i skladišne temperature i vlažnost

- Čuvajte na mestu gde je temperatura između -20°C (-4°F) i 50°C (122°F) sa relativnom vlažnošću vazduha do 90 %.
- Koristite na mestu gde je temperatura između 0°C (32°F) i 45°C (113°F) sa relativnom vlažnošću do 90 %.
- Radni vek baterije može biti kraći kod rada pri visokim ili niskim temperaturama.

Opšte informacije

Da biste izbegli oštećenje ili kvar:



Upozorenje

- Ne izlažite slušalice visokim temperaturama.
- Ne bacajte slušalice.
- Slušalice ne smeju biti izložene kapanju ili prskanju vode. (pogledajte IP klasu zaštite odgovarajućeg proizvoda)
- Nemojte potapati slušalice u vodu.
- Ne punitite slušalice ako su utikač ili utičnica mokri.
- Nemojte koristiti sredstva za čišćenje koja sadrže alkohol, amonijak, benzen ili abrazive.
- Redovno čistite slušalice čistom, vlažnom krpom – posebno zvučne kanale i otvore mikrofona – i izbegavajte nakupljanje supstanci kao što su znoj ili ušna mast.
- Ako kapljice znoja ili vode ostanu u zvučnim kanalima, otvorima za vazduh ili otvorima mikrofona, nivo jačine zvuka će privremeno pasti ili će potpuno nestati. Ovde se ne radi o kvaru. Koristite meku, vlažnu krpu da temeljno osušite slušalice. Alternativno, možete ukloniti i nastavke za uši, okrenuti zvučne kanale nadole i nežno lupkati slušalicama oko pet puta o suhu krpu ili sličnu tkaniku kako biste uklonili svu vodu koja se nakupila unutra.
- Uverite se da su slušalice potpuno suve pre punjenja i dalje upotrebe. Izbegavajte upotrebu alkoholnih tupfera za jednokratnu upotrebu ili drugih supstanci za čišćenje.
- Ugrađena baterija se ne sme izlagati visokim temperaturama kao što je sunčeva svetlost, vatra i slično.
- Opasnost od eksplozije ako je baterija neispravno zamijenjena. Zamenite je samo istim ili ekvivalentnim tipom baterije.
- Za postizanje specifične IP klase zaštite, poklopac priključka za punjenje mora biti zatvoren.
- Odlaganje baterije u vatru, vruću pećnicu, mehaničko drobljenje ili rezanje baterije, može dovesti do eksplozije.
- Držanje baterije na ekstremno visokoj temperaturi okoline može dovesti do eksplozije ili curenja zapaljive tečnosti ili gasa.
- Ostavljanje baterije na ekstremno niskom vazdušnom pritisku može dovesti do eksplozije ili curenja zapaljive tečnosti ili gasa.
- Ako se baterija zameni neispravnim tipom, postoji rizik od ozbiljnog oštećenja slušalica i baterije (npr. kod nekih tipova litijumskih baterija).
- Ako se slušalice ne koriste duže vreme, punjiva baterija će početi da se prazni. Da biste izbegli ovo praznjenje, potpuno napunite bateriju najmanje svaka tri meseca.
- Da bi se izbegao rizik od požara, uređaj sme da se napaja samo sa spoljnog izvora napajanja čiji je izlaz u skladu sa standardom PS1 (sa izlaznom snagom manjom od 15 W).

2 Vaše potpuno bežične bubice

Čestitamo Vam na kupovini, i dobrodošli u Philips! Za potpuno iskorišćenje podrške koju nudi Philips, registrujte svoj proizvod na www.philips.com/support. Sa ovim Philips potpuno bežičnim bubicama možete:

- Uživati u praktičnim bežičnim telefonskim pozivima
- Uživati i bežično kontrolisati muziku
- Se prebacujete između poziva i muzike
- Uživati bez buke

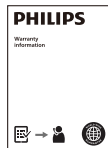

Garancija važeća u celom svetu



Sigurnosni letak

Šta je u paketu

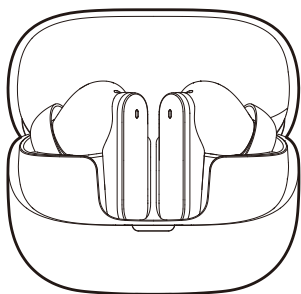

Philips potpuno bežične bubice
Philips TAT3000



Slušalice x 3 para



Kratko uputstvo

Ostali uređaji

Mobilni telefon ili uređaji (npr. notebook, tablet, Bluetooth adapteri, MP3 uređaji, itd.) koji podržavaju Bluetooth i koji su kompatibilni sa bubicama.

Pregled vaših potpuno bežičnih bubica

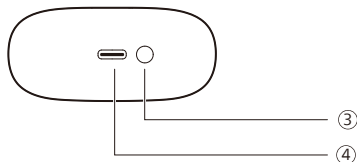
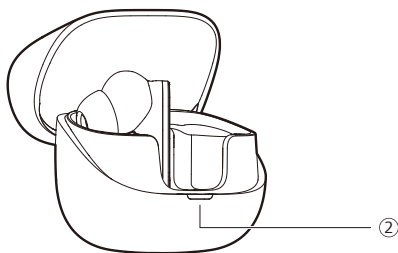
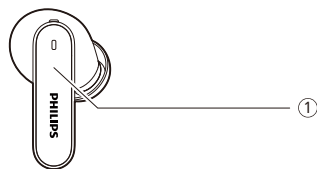

- ① Višenamensko dugme (MFT)
- ② LED indikator
- ③ Dugme za uparivanje Bluetootha/Dugme za resetovanje
- ④ USB-C priključak za punjenje

3 Prvi koraci

Punjenje baterije



Beleška

- Stavite slušalice u futrolu za punjenje pre upotrebe i punite bateriju 2 sata za optimalan kapacitet baterije i radni vek.
- Završite poziv pre punjenja. Povezivanje slušalica na punjenje će ih isključiti.
- Ako se slušalice ne koriste duže vreme, punjiva baterija će početi da se prazni. Da biste izbegli ovo pražnjenje, potpuno napunite bateriju najmanje svaka tri meseca.

Futrola za punjenje

Uključite jedan kraj USB-C kabla u futrolu za punjenje, a drugi kraj u izvor napajanja.

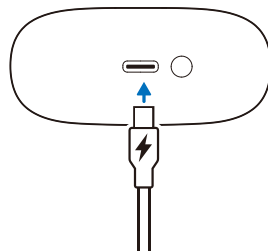

Savet

- Futrola za punjenje može služiti i kao prenosiva rezervna baterija za punjenje bubica. Kada je futrola za punjenje potpuno napunjena, bubice se u potpunosti mogu napuniti 3 puta.

Bubice

Uklonite zaštitne folije ispod bubica i vratite bubice u futrolu za punjenje.

- LED indikator na futrolu za punjenje treperi belo.
- Zatvorite poklopac futrole za punjenje, futrola za punjenje počinje s punjenjem bubica.

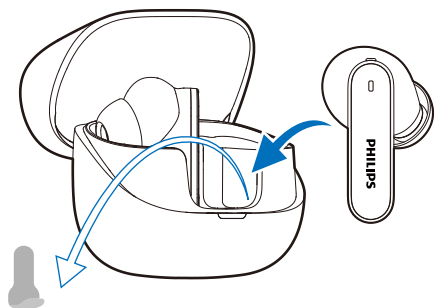

Savet

- Obično je za potpuno punjenje preko USB kabla potrebno 2 sata (za bubice ili futrolu za punjenje).

Zamena baterije

Baterija je zamjenjiva. Pratite korake u nastavku da biste zamenili bateriju.

1. Koristite odgovarajući alat da uklonite poklopac zavrtnja unutar odeljka za punjenje (ispod bubica), zatim pomoću krstastog odvijača uklonite zavrtnj.

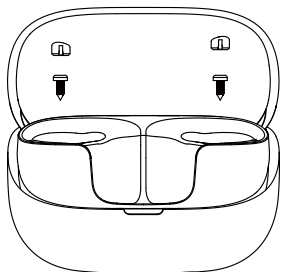

2. Nakon uklanjanja zavrtnja, odvojite donji poklopac od kućišta pomoću specijalnog alata za otvaranje ili odgovarajućeg alata.

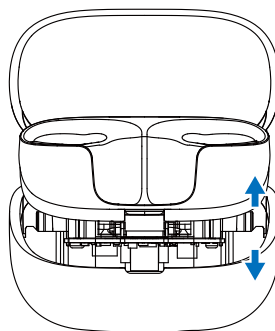

3. Odspojite konektor baterije, zatim je izvadite i zamenite novom.

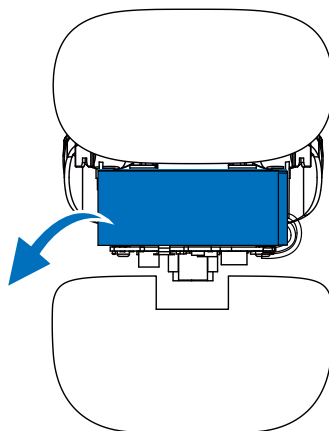

Kako ih nositi

Odaberite prikladne slušalice za optimalno pristajanje

Čvrsto, bezbedno prianjanje osiguravaće najbolji kvalitet zvuka i prekid buke.

- 1 Testirajte koje vam slušalice pružaju najbolji zvuk i udobnost nošenja.
- 2 Dostupne su 3 veličine silikonskih slušalica: velike, srednje i male.



Umetanje bubica

- 1 Proverite levu ili desnu orijentaciju bubica.
- 2 Umetnite bubice u uši i lagano ih okrenite dok se ne postigne bezbedno prianjanje.

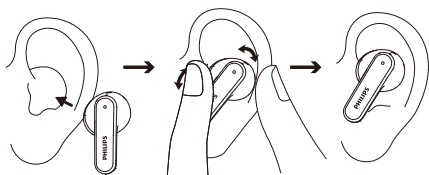

Preuzimanje aplikacije

Skenirajte QR kod/pritisnite dugme „Preuzmi“ ili potražite „Philips Headphones“ u Apple App Store-u ili Google Play prodavnici kako biste preuzeli aplikaciju.

Povežite se



philips.to/headapp

Philips Headphones App vam daje kontrolu nad muzikom koju slušate. Možete da prilagodite zvuk tako da vaše iskustvo slušanja muzike i poziva uvek odgovara vašim potrebama.

Uparivanje bubica sa vašim Bluetooth uređajem po prvi put

- 1 Proverite da li su bubice potpuno napunjene i isključene.
- 2 Otvori poklopac futrole za punjenje. Izvadite bubice. Bubice su sada u režimu uparivanja i spremne su za uparivanje sa Bluetooth uređajem (npr. mobilnim telefonom).
- 3 Uključite Bluetooth funkciju na vašem Bluetooth uređaju.
- 4 Uparite bubice sa svojim Bluetooth uređajem, uputstvo za korisnički priručnik Bluetooth uređaja.

Beleška

- Nakon uključivanja, ako bubice ne mogu da pronađu nijedan prethodno povezan Bluetooth uređaj, stavite ih u režim uparivanja (pritisnite dugme na kutiji 3 sekunde dok su obe bubice unutra i poklopac otvoren).
- Slušalica će se automatski isključiti nakon 3 minuta neaktivnosti Bluetooth veze. Stvarno vreme može varirati u zavisnosti od uslova korišćenja.

Sledeći primer vam pokazuje kako da uparite bubice sa vašim Bluetooth uređajem.

- 1 Uključite Bluetooth funkciju na vašem Bluetooth uređaju, izaberite **Philips TAT3000**.
- 2 Unesite lozinku bubica „0000“ (4 nule), ako bude potrebno. Za uređaje opremljene Bluetooth 3.0 verzijom ili novijom, nije potrebno unositi lozinku.



Philips TAT3000

Jedna bubica (mono režim)

Uklonite desnu ili levu bubicu iz futrole za punjenje za mono režim. Bubica se automatski uključuje.

Beleška

- Uklonite drugu bubicu iz futrole za punjenje i dve bubice će se automatski upariti jedna sa drugom.

Uparivanje bubica sa drugim Bluetooth uređajem

Ako želite da uparite drugi Bluetooth uređaj sa bubicama, samo ih stavite u režim uparivanja (pritisnite dugme na kutiji 3 sekunde dok su obe bubice unutra), zatim pronađite drugi uređaj kao kod uobičajenog uparivanja.

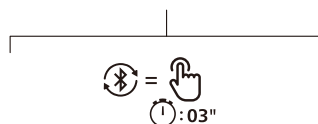
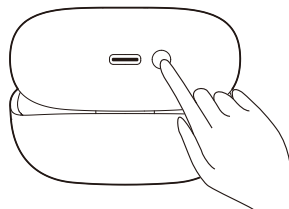

Beleška

- Bubice čuvaju 4 uređaja u memoriji. Ako pokušate upariti više od 4 uređaja, uređaj koji ste prvi uparili će biti zamenjen novim.

Veza sa više tačaka

Uparivanje

- Uparivanje slušalice sa 2 uređaja, npr. mobilni i notebook.

Prebacivanje između uređaja

- Istovremeno možete slušati muziku samo sa 1 uređaja. Drugi uređaj će se koristiti za telefonski poziv.
- Pauzirajte audio sa 1 uređaja, a zatim pustite audio sa drugog uređaja.

Beleška

- Kada puštate audio sa uređaja 1, primanje poziva na uređaju 2 će se automatski pauzirati audio na uređaju 1. Poziv će automatski biti preusmeren na slušalice.
- Završetkom poziva automatski se nastavlja reprodukcija sa uređaja 1.

4 Koristite svoje bubice

Povezivanje bubica sa vašim Bluetooth uređajem

- 1 Uključite Bluetooth funkciju na vašem Bluetooth uređaju.
- 2 Otvorite poklopac futrole za punjenje.
 - ↳ Belo LED svetlo ће светлукати.
 - ↳ Bubice će tražiti poslednji povezani Bluetooth uređaj i automatski se ponovo povezati. Ako poslednji upareni uređaj nije dostupan, bubice traže prethodni povezani uređaj i ponovo uspostavljaju vezu.

Savet

- Ako uključite Bluetooth funkciju vašeg Bluetooth uređaja nakon uključivanja bubica, morate otvoriti Bluetooth meni na vašem uređaju i ručno izvršiti povezivanje bubica sa uređajem.

Beleška

- Povezivanje nekih Bluetooth uređaja se možda neće desiti automatski. U tom slučaju morate otvoriti Bluetooth meni na vašem uređaju i ručno povezati bubice sa Bluetooth uređajem.

Uključivanje/isključivanje

Zadatak	MFT	Operacija
Uključivanje bubica		Otvorite poklopac futrole za punjenje radi uključivanja
Isključivanje bubica		Zatvorite poklopac futrole za punjenje radi isključivanja

Upravljanje ANC-om (aktivno prigušivanje buke)

Omogućiti ANC

Drugačiji ANC načini rada mogu se uključiti/isključiti s dva dodira na levoj bubici.

- ANC funkcija se, najčešće, aktivira kada se bubica stavi u uvo.
- Dodirnite MFT taster dva puta, ANC funkcija se isključuje.
- Ponovo dodirnite MFT taster dva puta, promeniće se na režim awareness.

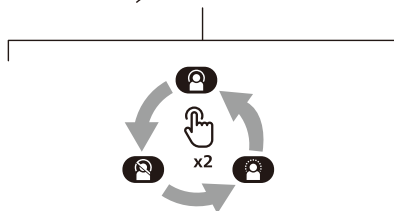
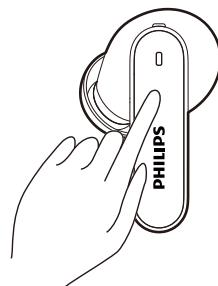

Zadatak	MFT	Operacija
ANC UKLJ.	Leva bubica	Dva dodira
ANC ISKLJUČEN	Leva bubica	Dva dodira
Režim Awareness	Leva bubica	Dva dodira
Brz prelazak na Awareness	Leva bubica	Nastavite dodirivati

Upravlajte svojim pozivima i muzikom

Kontrola muzike

Zadatak	MFT	Operacija
Reprodukcija ili pauziranje muzike	Desna bubica	Dva dodira
Sledeća pesma	Desna bubica	Tri dodira
Prethodna pesma	Leva bubica	Tri dodira
Podešavanje jačine zvuka +	Desna bubica	Dodirnite jednom, a zatim dodirnite i zadržite
Podešavanje jačine zvuka -	Leva bubica	Dodirnite jednom, a zatim dodirnite i zadržite



Beleška

- Čučete ton koji upozorava da je jačina zvuka dostigla maksimalan nivo.

Kontrola poziva

Zadatak	MFT	Operacija
Javljanje	Desna/Leva bubica	Jedan dodir
Prekid/odbijanje poziva	Desna/Leva bubica	Dva dodira

Glasovni pomoćnik

Zadatak	MFT	Operacija
Pozivanje glasovnog pomoćnika (Siri/Google)	Desna bubica	Nastavite dodirivanje nakon zvučnog signala
Zaustavljanje glasovnog pomoćnika	Desna bubica	Jedan dodir

Status LED indikator futrole za punjenje

Tokom punjenja	Lampica
Punjenje u toku	Beli LED lampica svetli
Potpuno napunjeno	Belo LED svetlo je isključeno

Prilikom korišćenja i sa otvorenim poklopcem	Lampica
Nizak nivo baterije	Belo LED svetlo brzo treperi 4 ciklusa
Relativno dovoljna napunjenost baterija	Beli LED lampica svetli 5 sekundi

5 Resetovanje bubica

Ako dođe do problema sa uparivanjem ili povezivanjem, možete resetovati bubice na fabrička podešavanja na sledeći način.

1. Otvorite Bluetooth meni na vašem Bluetooth uređaju i uklonite **Philips TAT3000** sa liste uređaja.
2. Isključite Bluetooth funkciju na vašem Bluetooth uređaju.
3. Vratite bubice u futrolu za punjenje i otvorite poklopac.
4. Pritisnite dugme za resetovanje na kutiji dva puta.
5. Pratite korake u odeljku „Koristite svoje bubice – Povezivanje bubica sa vašim Bluetooth uređajem“.
6. Uparite bubice sa vašim Bluetooth uređajem, izaberite **Philips TAT3000**.

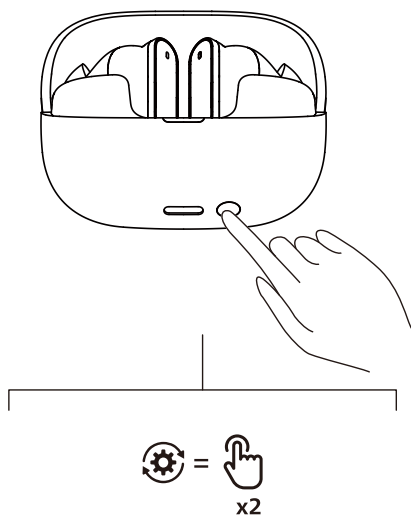

6 Tehnički podaci

- Vreme rada muzike:
ANC UKLJ.: 8 + 24 sati
ANC ISKLJUČEN: 12 + 36 sati
- Vreme punjenja: 2 sati
- Litijum-jonska baterija 60 mAh u svakoj bubici, litijum-jonska baterija 600 mAh u futrolu za punjenje
- Bluetooth verzija: 6.0
- Kompatibilni Bluetooth profili:
 - HFP (bežični profil)
 - A2DP (profil napredne audio raspodele)
 - AVRCP (profil daljinske kontrole slike i zvuka)
- Podržani audio kodeci: LC3, SBC
- Frekventni opseg: 2,4 - 2,4835 GHz
- Snaga prenosa: < 13 dBm
- Radni opseg: Do 10 metara (33 stope)
- USB-C priključak za punjenje
- Upozorenje o niskoj bateriji: dostupno
- Vreme brzog punjenja: 10 min punjenja obezbeđuje 2 sata reprodukcije



Beleška

- Specifikacije su podložne promeni bez obaveštenja.

7 Napomena

Izjava o usaglašenosti

Ovim, TP Vision Europe B.V. izjavljuje da je ovaj proizvod usaglašen sa osnovnim zahtevima i drugim važnim odredbama RED direktive 2014/53/EU i propisa UK o radio opremi SI 2017 br. 1206. Izjavu o usaglašenosti možete naći na adresi www.philips.com/support.

Odlaganje starog proizvoda i baterije



Vaš aparat je osmišljen i proizveden od visokokvalitetnih materijala i delova, koji se mogu reciklirati i ponovo koristiti.



Ovaj simbol na proizvodu znači da je pokriven Evropskom Direktivom 2012/19/EU.



Ovaj simbol znači da proizvod sadrži baterije obuhvaćene Evropskom direktivom (EU) 2023/1542 koje se ne smeju odlagati sa običnim kućnim otpadom. Informišite se o lokalnom sistemu za separaciju električnih i elektronskih proizvoda i baterija. Sledite lokalnih pravila i nikada ne bacajte proizvod i baterije sa uobičajenim kućnim otpadom. Pravilno odlaganje starih proizvoda i baterija pomaže u sprečavanju negativnih posledica po životnu sredinu i zdravlje ljudi.

Uklonite integrisanu bateriju

Ako u vašoj zemlji ne postoji sistem za sakupljanje/recikliranje elektronskih proizvoda, možete zaštititi životnu sredinu uklanjanjem i recikliranjem baterije pre odlaganja bubica.

- Vodite računa da su bubice izvađene iz futrole za punjenje pre nego što izvadite bateriju.

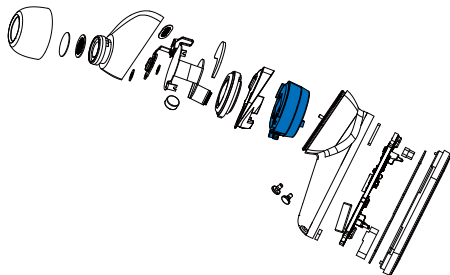

- Vodite računa da je futrola za punjenje isključena sa USB kabla za punjenje pre nego što izvadite bateriju.

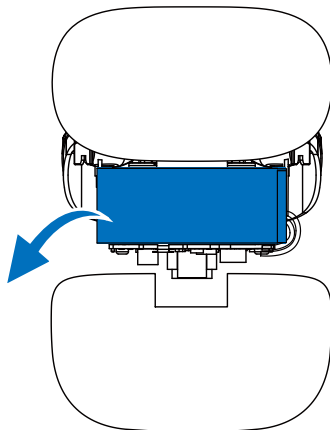

Informacije o zaštiti životne sredine

Sva nepotrebna ambalaža je izostavljena. Vaš sistem sastoji se od materijala koji se mogu reciklirati i ponovo koristiti ako ih rastavi stručna kompanija. Pridržavajte se lokalnih propisa koji se odnose na odlaganje ambalažnog materijala, istrošenih baterija i stare opreme.

Napomena o usklađenosti

Uređaj je usklađen sa pravilima Federalne komisije za komunikacije, deo 15. Na operacija se odnose sledeća dva uslova:

1. **Uređaj ne sme izazivati štetne smetnje, i**
2. **Uređaj mora prihvatiti sve smetnje, uključujući i one koje mogu izazvati neželjeni operacija.**

Pravila Federalne komisije za komunikacije

Oprema je proverena i utvrđeno je da ispunjava ograničenja za digitalne uređaje klase B, prema delu 15 pravilima Federalne komisije za komunikacije. Ova ograničenja su osmišljena tako da pružaju razumnu zaštitu od štetnih smetnji u stambenim instalacijama. Ova oprema stvara, koristi i može da emituje radio frekvenciju koja može izazvati štetne smetnje za radio komunikacije ako se ne instalira i ne koristi prema korisničkom priručniku.

Ipak, ne postoji garancija da smetnje neće nastati u određenim instalacijama. Ako ova oprema izaziva štetne smetnje na radio ili televizijskom prijemu, što se može utvrditi isključivanjem i uključivanjem opreme, korisniku se savetuje da pokuša da ispravi smetnje poduzimanjem jednom od sledećih mera:

- Premestite ili drugačije postavite antenu za prijem
- Povećajte razdvajanje između opreme i prijemnika
- Priključite opremu na utičnicu drugog strujnog kola na koje nije priključen prijemnik
- Obratite se prodavaču ili iskusnom TV tehničaru za pomoć

Izjava o izloženosti zračenju Federalne komisije za komunikacije:

Ova oprema je u skladu sa FCC ograničenjima izloženosti zračenju postavljenim za nekontrolisanu okolinu. Ovaj odašiljač ne sme biti postavljen na istom mestu ili raditi u vezi sa bilo kojom drugom antenom ili odašiljačem.

Upozorenje: Upozoravamo korisnika da izmene ili modifikacije koje nisu izričito odobrene od strane odgovorne za usklađenost uređaja mogu poništiti dozvolu za rad sa uređajem.

Kanada:

Ovaj uređaj sadrži predajnike/prijemnike za koje nije potrebna licenca a koji su u skladu sa RSS-ovima za inovacije, nauku i ekonomski razvoj za koje nije potrebna licenca. Na operacija se odnose sledeća dva uslova: (1) Uređaj ne sme izazivati štetne smetnje, i (2) Uređaj mora prihvatiti sve smetnje, uključujući i one koje mogu izazvati neželjeni operacija. CAN ICES-(B)/NMB-(B)

Izjava o izloženosti zračenju kanadskog Ministarstva za inovacije:

Ova oprema je u skladu sa ograničenjima izloženosti zračenju Kanade postavljenim za nekontrolisanu okolinu. Ovaj odašiljač ne sme biti postavljen na istom mestu ili raditi u vezi sa bilo kojom drugom antenom ili odašiljačem.

8 Često postavljana pitanja

Moje Bluetooth bubice se ne uključuju.
Napon baterije je prenizak. Napunite bubice.

Ne mogu da uparim moje Bluetooth bubice sa mojim Bluetooth uređajem.

Bluetooth je isključen. Omogućite Bluetooth funkciju na vašem Bluetooth uređaju i uključite Bluetooth uređaj pre uključivanja bubica.

Uparivanje ne radi.

- Stavite obe bubice u futrolu za punjenje.
- Vodite računa da ste deaktivirali Bluetooth funkciju na svim prethodno povezanim Bluetooth uređajima.
- Izbrišite „Philips TAT3000“ sa Bluetooth liste na vašem Bluetooth uređaju.
- Uparite svoje bubice (vidi „Uparivanje bubica sa vašim Bluetooth uređajem po prvi put“ na strani 6).

Bluetooth uređaj ne može pronaći bubice.

- Bubice su možda povezane sa prethodnim uparenim uređajem. Isključite spojeni uređaj ili ga pomaknite iz opsega.
- Uparivanje je možda resetovano ili su bubice prethodno uparene sa drugim uređajem. Ponovo uparite bubice sa Bluetooth uređajem kao što je opisano u uputstvo za korišćenje. (vidi „Uparivanje bubica sa drugim Bluetooth uređajem“ na strani 7).

Moje Bluetooth bubice su povezane sa mobilnim telefonom koji podržava Bluetooth stereo, ali muzika se čuje samo na zvučniku mobilnog telefona.

Pogledajte uputstvo za korišćenje mobilnog telefona. Odaberite slušanje muzike putem bubica.

Kvalitet zvuka je loš i čuje se pucketanje u bubicama.

- Bluetooth uređaj je van opsega. Smanjite udaljenost između bubica i Bluetooth uređaja, ili uklonite prepreke između njih.
- Napunite vaših bubice.

Kvalitet zvuka je loš ako je striming sa mobilnog telefona veoma spor ili striming uopšte ne radi.
Vodite računa da vaš mobilni telefon ne podržava samo (mono) HFP, već i A2DP i da je kompatibilan sa BT4.0x (ili novijim) (vidi „Tehnički podaci“ na strani 10).

Redovno čistite vaše slušalice.

- Redovno čistite slušalice čistom, vlažnom krpom – posebno zvučne kanale i otvore mikrofona – i izbegavajte nakupljanje supstanci kao što su znoj ili ušna mast.
- Ako kapljice znoja ili vode ostanu u zvučnim kanalima, otvorima za vazduh ili otvorima mikrofona, nivo jačine zvuka će privremeno pasti ili će potpuno nestati. Ovdje se ne radi o kvaru. Koristite meku, vlažnu krpu da temeljno osušite slušalice. Alternativno, možete ukloniti i nastavke za uši, okrenuti zvučne kanale nadole i nežno lupkati slušalicama oko pet puta o suhu krpu ili sličnu tkaniku kako biste uklonili svu vodu koja se nakupila unutra.
- Uverite se da su slušalice potpuno suve pre punjenja i dalje upotrebe. Izbegavajte upotrebu alkoholnih tupfera za jednokratnu upotrebu ili drugih supstanci za čišćenje.

Redovno punite vaše slušalice.

Ako se slušalice ne koriste tokom dužeg vremena, punjiva baterija će početi da se prazni. Da biste izbegli ovo pražnjenje, potpuno napunite bateriju najmanje svaka tri meseca.

9 Zaštitni znak

Bluetooth

Bluetooth® naziv i logotipi su registrovani zaštitni znaci u vlasništvu kompanije Bluetooth SIG, Inc. Auracast™ naziv i logotipi su zaštitni znaci u vlasništvu kompanije Bluetooth SIG, Inc. Svaka upotreba ovih oznaka od strane MMD Hong Kong Holding Limited je pod licencom. Ostali zaštitni znakovi i imena su u vlasništvu njihovih odgovarajućih vlasnika.

Google

Google i Google Play su zaštitni znakovi kompanije Google LLC.



MMD Hong Kong Holding Limited. Sva prava zadržana. Specifikacije su podložne promeni bez obaveštenja. Philips i Philips Shield Emblem su registrovani zaštitni znaci kompanije Koninklijke Philips N.V. i koriste se pod licencom. Ovaj proizvod je izrađen i prodaje se pod odgovornošću kompanije MMD Hong Kong Holding Limited ili jedne od njenih filijala, i kompanija MMD Hong Kong Holding Limited je garant u vezi ovog proizvoda. Svi drugi nazivi kompanija i proizvoda mogu biti zaštitni znakovi odgovarajućih kompanija s kojima su povezani.

