

PHILIPS

Sluchátka
TAT3000



Uživatelská příručka

Zaregistrujte svůj produkt a získejte podporu na
www.philips.com/support

Obsah

1	Důležité bezpečnostní pokyny	2
	Bezpečnost poslechu	2
	Všeobecné informace	2
2	Vaše skutečně bezdrátová sluchátka	3
	Obsah balení	3
	Ostatní zařízení	3
	Přehled vašich skutečně bezdrátových sluchátek Bluetooth	4
3	Začínáme	4
	Nabíjte baterii	4
	Vyměňte baterii	5
	Jak se nosí	6
	Stažení aplikace	6
	Poprvé spárujte sluchátka s vaším Bluetooth zařízením	6
	Spárujte sluchátka s jiným zařízením Bluetooth	7
4	Používejte svá sluchátka	8
	Připojte sluchátka ke svému zařízení Bluetooth	8
	Zapnutí/vypnutí	8
	Ovládání funkce ANC (aktivní potlačení hluku)	8
	Ovládání Vašich hovorů a hudby	9
	Hlasový asistent	9
	LED indikátor stavu nabíjecího boxu	9
5	Resetujte sluchátka	10
6	Technické údaje	10
7	Upozornění	11
	Prohlášení o shodě	11
	Likvidace starého výrobku a baterie	11
	Vyměňte integrovanou baterii	11
	Informace o životním prostředí	12
	Upozornění o shodě	12
8	Často kladené dotazy	13
9	Obchodní značky	14

1 Důležité bezpečnostní pokyny

Bezpečnost poslechu



⚡ Nebezpečí

- Chcete-li se vyhnout poškození sluchu, omezte čas, kdy používáte sluchátka při vysoké hlasitosti a nastavte hlasitost na bezpečnou úroveň. Čím větší hlasitost, tím je kratší čas bezpečného poslechu.
 - Při používání sluchátek dodržujte následující pokyny.
 - Poslouchejte při rozumných úrovních hlasitosti v rozumných časových intervalech.
 - Buďte opatrní a nenastavujte hlasitost stále nahoru, jelikož vaše uši si zvyknou.
 - Nenastavujte hlasitost tak vysoko, že neuslyšíte, co se děje kolem vás.
 - V situacích, kdy hrozí nebezpečí, musíte postupovat s opatrností nebo dočasně přerušit užívání.
 - Nadměrný akustický tlak ze sluchátek a náhlavních může způsobit ztrátu sluchu.
 - Používání sluchátek zakrývajících obě uši za jízdy se nedoporučuje a v některých oblastech může být ilegální.
 - Pro vlastní bezpečí zamezte vyrušování hudbou a mobilními telefony, když se budete nacházet v dopravním provozu nebo v jiných potenciálně nebezpečných situacích.
- Provozní a skladovací teploty a vlhkost
- Zařízení skladujte v prostorech, kde se teplota pohybuje v rozmezí od -20 °C (-4 °F) do 50 °C (122 °F) a relativní vlhkost do 90 %.
 - Provozujte v prostorech, kde se teplota pohybuje v rozmezí od 0 °C (32 °F) do 45 °C (113 °F) s relativní vlhkostí do 90 %.
 - Za podmínek nižší nebo vyšší teploty může být kratší životnost baterie.

Všeobecné informace

Abyste zamezili poškození nebo vadné funkci:



Pozor

- Nevystavujte sluchátka nadměrnému horku.
- Neupusťte svá sluchátka.
- Hlavová sluchátka nesmějí být vystavena kapající ani stříkající vodě. (Viz stupeň krytí IP konkrétního výrobku)
- Svá hlavová sluchátka nikdy neponořujte do vody.
- Nenabíjejte sluchátka, pokud je konektor nebo zásuvka mokrá.
- Nepoužívejte žádné čističe obsahující alkohol, čpavek (amoniak), benzen ani drhnoucí prostředky.
- Sluchátka – zejména zvukovody a otvory mikrofonu pravidelně čistěte čistým vlhkým hadříkem a zabraňte usazování látek, jako je pot nebo ušní maz.
- Pokud ve zvukovodech, vzduchových otvorech nebo otvorech mikrofonu zůstanou kapky potu nebo vody, úroveň zvuku dočasně poklesne nebo se zcela přeruší. Nejedná se o závadu. Sluchátka důkladně osušte měkkým vlhkým hadříkem. Případně vyjměte koncovky náušníků, otočte zvukovody směrem dolů a asi pětkrát jemně poklepejte na sluchátka suchým hadříkem nebo podobným předmětem, abyste odstranili veškerou vodu, která se v nich nahromadila.
- Před nabíjením a používáním se ujistěte, že jsou sluchátka zcela suchá. K čištění nepoužívejte jednorázové alkoholové polštářky ani jiné látky.
- Integrovaná baterie nesmí být vystavována nadměrnému teplu, jako například slunci, ohni a podobně.
- Při nesprávně provedené výměně baterie hrozí nebezpečí výbuchu. Nahrazujte ji jen bateriemi stejného nebo ekvivalentního typu.
- Pro dosažení specifického stupně krytí IP musí být kryt nabíjecího slotu uzavřen.
- Vyhození baterie do ohně nebo rozpálených kamen, mechanické rozdrčení nebo rozříznutí baterie může vést k výbuchu.
- Ponechání baterie v prostředí s extrémně vysokou teplotou může mít může vést k výbuchu nebo úniku hořlavé kapaliny nebo plynu.
- Baterie vystavená extrémně nízkému tlaku vzduchu může vést k výbuchu nebo úniku hořlavé kapaliny nebo plynu.
- Při výměně baterie za nesprávný typ hrozí vážné poškození sluchátek a baterie (například v případě některých typů lithiových baterií).
- Pokud sluchátka delší dobu nepoužíváte, začne dobíjecí baterie ztrácet své nabití. Abyste této ztrátě zabránili, alespoň jednou za tři měsíce baterii plně nabijte.
- Aby se předešlo riziku požáru, je zařízení napájeno pouze externím zdrojem energie, jehož výstup musí odpovídat normě PS1 (s výstupním výkonem menším než 15 W).

2 Vaše skutečně bezdrátová sluchátka

Gratulujeme k nákupu a vítějte u společnosti Philips! Chcete-li plně využívat podpory, kterou nabízí společnost Philips, zaregistrujte si svůj zakoupený výrobek na adrese www.philips.com/support. S těmito skutečně bezdrátovými sluchátky Philips můžete:

- Využívat pohodlné bezdrátové handsfree hovory
- Vychutnávat si hudbu a ovládat ji bezdrátově
- Přepínat mezi hovory a hudbou
- Využívat rušení šumu



Světová záruka



Bezpečnostní leták

Obsah balení

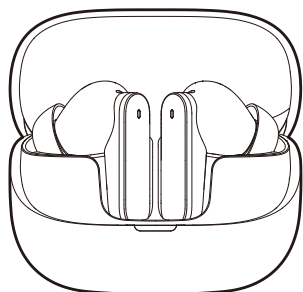

Philips Skutečně bezdrátová sluchátka
Philips TAT3000



Nástavec do ucha x 3 pary



Průvodce pro rychlý začátek

Ostatní zařízení

Mobilní telefon nebo zařízení (např. notebook, tablet, adaptéry Bluetooth, přehrávače MP3, atd.), která podporují Bluetooth a jsou s těmito sluchátky kompatibilní.

Přehled vašich skutečně bezdrátových sluchátek Bluetooth

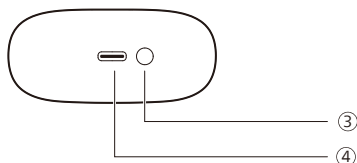
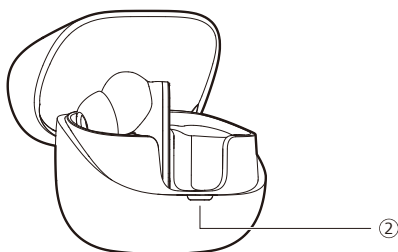

- ① Multifunkční tlačítko (MFT)
- ② LED indikátor
- ③ Tlačítko párování Bluetooth/tlačítko Reset
- ④ Nabíjecí slot USB-C

3 Začínáme

Nabijte baterii

Poznámka

- Než svá sluchátka začnete používat, vložte je do nabíjecího boxu a nabíjejte baterii po dobu 2 hodiny, abyste dosáhli optimální kapacity baterie a její životnosti.
- Před nabíjením ukončete hovor. Připojením sluchátek k nabíjení dojde k jejich vypnutí.
- Pokud sluchátka delší dobu nepoužíváte, začne dobíjecí baterie ztrácet své nabití. Abyste této ztrátě zabránili, alespoň jednou za tři měsíce baterii plně nabijte.

Nabíjecí box

Jeden konec kabelu USB-C připojte do nabíjecího boxu a druhý do zdroje energie.

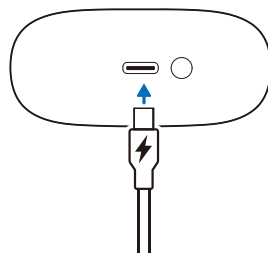

Sprobitné

- Nabíjecí box slouží jako přenosná záložní baterie k nabíjení sluchátek. Když je nabíjecí box plně nabitý, plně nabije sluchátka 3 krát.

Sluchátka

Odstraňte izolační fólie pod sluchátka a vložte sluchátka zpět do nabíjecího pouzdra.

- LED indikátor na nabíjecím pouzdře bliká bíle.
- Zavřete víko nabíjecího pouzdra, nabíjecí pouzdro začne nabíjet sluchátka.

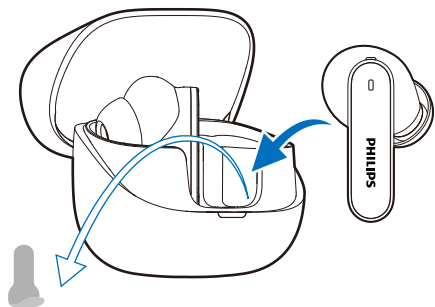

Sprobitné

- Plné nabití trvá obvykle 2 hodiny (pro sluchátka nebo nabíjecí box) pomocí kabelu USB.

Vyměňte baterii

Baterie je vyměnitelná. Postupujte podle níže uvedených kroků pro výměnu baterie.

1. Použijte vhodný nástroj k odstranění krytu šroubu uvnitř nabíjecí přihrádky (pod sluchátky), poté použijte křížový šroubovák k odstranění šroubu.

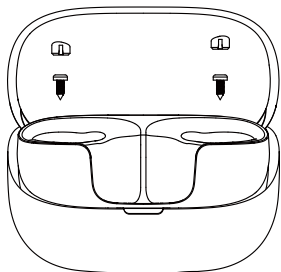

2. Po odstranění šroubů oddělte spodní kryt od pouzdra pomocí speciálního páčícího nástroje nebo vhodného nástroje.

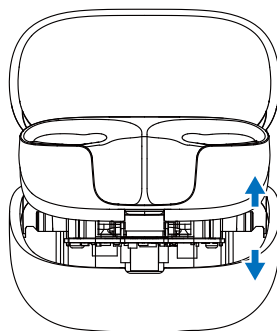

3. Odpojte konektor baterie, poté ji vyjměte a nahraďte novou.

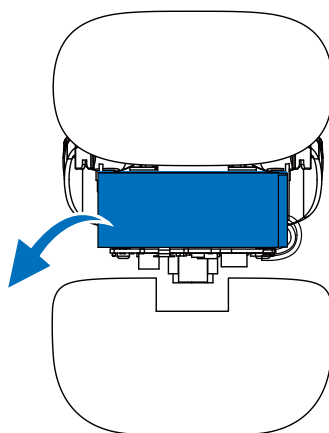

Jak se nosí

Vyberte vhodné špunty do uší pro optimální pohodlí

Když to pasuje pevně a těsně, to poskytuje nejlepší kvalitu zvuku a potlačení hluku.

- 1 Vyzkoušejte, které nástavce do uší vám poskytují nejlepší zvuk a pohodlí při nošení.
- 2 K dispozici jsou 3 velikosti silikonových nástavců do uší: velké, střední, malé.



Vložte sluchátka

- 1 Zkontrolujte levou nebo pravou orientaci sluchátek.
- 2 Vložte sluchátka do uší a mírně je otočte, dokud nedosáhnete bezpečného usazení.

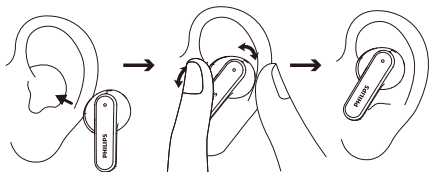

Stažení aplikace

Pro stažení aplikace naskenujte QR kód/stiskněte tlačítko „Stáhnout“ nebo vyhledejte „Philips Headphones“ v obchodě Apple App Store nebo Google Play.

Připojte se



philips.to/headapp

Philips Headphones Aplikace vám dává kontrolu nad poslouchanou hudbou. Zvuk si můžete přizpůsobit tak, aby vám hudba a volání vždy co nejlépe vyhovovaly.

Poprvé spárujte sluchátka s vaším Bluetooth zařízením

- 1 Ujistěte se, že jsou sluchátka plně nabitá a vypnutá.
- 2 Otevřete kryt nabíjecího pouzdra. Vyjměte sluchátka. Sluchátka jsou nyní v režimu spárování a jsou připravena ke spárování se Bluetooth zařízením (např. mobilním telefonem).
- 3 Zapněte funkci Bluetooth na svém zařízení Bluetooth.
- 4 Spárujte sluchátka s vaším zařízením Bluetooth, viz uživatelská příručka vašeho zařízení Bluetooth.

Poznámka

- Po zapnutí, pokud sluchátka nemohou najít žádné dříve připojené zařízení Bluetooth, přepněte je do režimu párování (stiskněte tlačítko na boxu na 3 sekundy, když jsou obě sluchátka uvnitř a kryt je otevřený).
- Sluchátka se automaticky vypnou po 3 minutách nečinnosti Bluetooth. Skutečný čas se může lišit v závislosti na podmínkách použití.

Následující příklad Vám předvádí, jak můžete sluchátka spárovat se svým zařízením Bluetooth.

- 1 Zapněte funkci Bluetooth na svém zařízení Bluetooth a vyberte **Philips TAT3000**.
- 2 Když budete vyzváni k zadání hesla, zadejte heslo ke sluchátkům „0000“ (čtyři nuly). U zařízení vybavených technologií Bluetooth 3.0 nebo vyšší není třeba zadávat heslo.



Philips TAT3000

Jedno sluchátko (režim mono)

Pro mono použití vyjměte pravé nebo levé sluchátko z nabíjecího boxu. Sluchátko se automaticky zapne.

Poznámka

- Vyjměte druhé sluchátko z nabíjecího boxu a automaticky se vzájemně spárují.

Spárujte sluchátka s jiným zařízením Bluetooth

Pokud chcete spárovat jiné zařízení Bluetooth se sluchátky, jednoduše je přepněte do režimu párování (stiskněte tlačítko na boxu na 3 sekundy, když jsou obě sluchátka uvnitř), poté vyhledejte druhé zařízení podle běžného postupu párování.

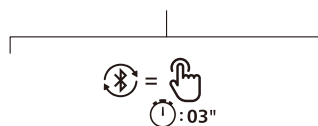
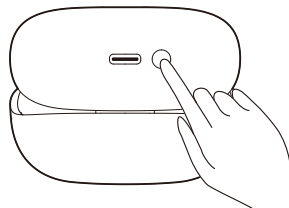

Poznámka

- Sluchátka uchovávají do paměti 4 zařízení. Jestliže se pokusíte spárovat více než 4 zařízení, první spárované zařízení bude nahrazeno novým.

Vícebodové připojení

Párování

- Párování sluchátek se 2 zařízeními, např. mobilním telefonem a notebookem.

Přepínání mezi zařízeními

- V jednu chvíli můžete poslouchat hudbu pouze z 1 zařízení. Další zařízení bude pro telefonní hovor.
- Pozastavte zvuk z jednoho zařízení a poté můžete spustit zvuk z jiného zařízení.

Poznámka

- Při začátku streamování audia ze Zařízení 1, přijímání hovoru ze Zařízení 2 automaticky zastaví přehrávání na Zařízení 1. A hovor bude automaticky přeměšován na sluchátka.
- Ukončení hovoru automaticky zopakuje přehrávání ze zařízení 1.

4 Používejte svá sluchátka

Připojte sluchátka ke svému zařízení Bluetooth

- 1 Zapněte funkci Bluetooth na svém zařízení Bluetooth.
- 2 Otevřete kryt nabíjecího boxu.
 - ↳ Bílá kontrolka LED bliká.
 - ↳ Sluchátka vyhledají poslední připojené zařízení Bluetooth a opět se k němu automaticky připojí. Jestliže poslední připojené zařízení nebude dostupné, sluchátka vyhledají druhé poslední připojené zařízení a připojí se k němu.

Sprobitné

- Jestli po zapnutí sluchátek zapnete funkci Bluetooth svého zařízení Bluetooth, musíte v zařízení přejít do nabídky Bluetooth na Vašem zařízení a sluchátka k zařízení připojit ručně.

Poznámka

- Na některých zařízeních Bluetooth není připojení automatické. V tomto případě musíte přejít do nabídky Bluetooth na Vašem zařízení a připojit sluchátka k zařízení Bluetooth manuálně.

Zapnutí/vypnutí

Úloha	MFT	Provoz
Zapnutí sluchátek		Pro zapnutí otevřete víko nabíjecího boxu
Vypnutí sluchátek		Pro vypnutí zavřete víko nabíjecího boxu

Ovládání funkce ANC (aktivní potlačení hluku)

Povolení ANC

Různé režimy ANC lze přepínat dvojitým klepnutím na levé sluchátko.

- Funkce ANC se automaticky aktivuje po vložení sluchátka do ucha.
- Stisknutím tlačítka MFT dvakrát se funkce ANC vypne.
- Znovu se dotknete MFT dvakrát, přejde do režimu uvědomění.

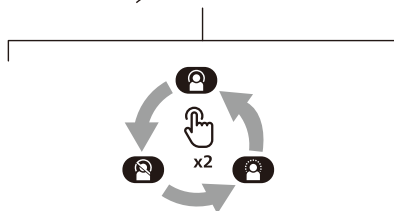
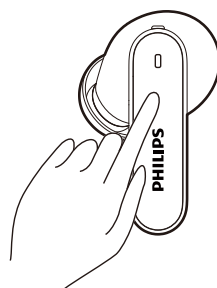

Úloha	MFT	Provoz
ANC ZAPNUTO	Levé sluchátko	Dvakrát klepněte
ANC VYPNUTO	Levé sluchátko	Dvakrát klepněte
Režim pozornosti	Levé sluchátko	Dvakrát klepněte
Rychlá pozornost	Levé sluchátko	Nepřetržitě dotýkáni

Ovládání Vašich hovorů a hudby

Ovládání hudby

Úloha	MFT	Provoz
Přehrávání nebo pozastavení hudby	Pravé sluchátko	Dvakrát klepněte
Další stopa	Pravé sluchátko	Trojité klepnutí
Předchozí stopa	Levé sluchátko	Trojité klepnutí
Nastavte hlasitost +	Pravé sluchátko	Klepněte jednou a poté dlouze stiskněte
Nastavte hlasitost -	Levé sluchátko	Klepněte jednou a poté dlouze stiskněte



Poznámka

- Uslyšíte tón, který signalizuje, že hlasitost dosáhne maximální úrovně.

Ovládání hovorů

Úloha	MFT	Provoz
Zvednout	Pravá/Levá sluchátko	Jediný kohoutek
Zavěsit hovor/ odmítnout hovor	Pravá/Levá sluchátko	Dvakrát klepněte

Hlasový asistent

Úloha	MFT	Provoz
Spuštění hlasového asistenta (Siri/Google)	Pravé sluchátko	Pokračujte v dotyku po pípnutí
Zastavení hlasového asistenta	Pravé sluchátko	Jediný kohoutek

LED indikátor stavu nabíjecího boxu

Při nabíjení	Indikátor
Probíhá nabíjení	Bílá LED svítí
Plně nabit	Bílý LED indikátor zhasne

Používá se a kryt je otevřený	Indikátor
Slabá baterie	Bílý LED indikátor rychle bliká po dobu 4 cyklů
Relativně dostačující baterie	Bílá LED bude svítit na 5 sekund

5 Resetujte sluchátka

Pokud se vyskytne jakýkoli problém se spárováním nebo připojením, můžete podle následujícího postupu obnovit výchozí tovární nastavení sluchátek.

1. Na svém zařízení Bluetooth přejděte do nabídky Bluetooth a odstraňte **Philips TAT3000** ze seznamu zařízení.
2. Vypněte funkci Bluetooth na svém zařízení Bluetooth.
3. Vraťte sluchátka do nabíjecího boxu a otevřete víko.
4. Stiskněte dvakrát tlačítko reset na boxu.
5. Postupujte podle pokynů v části „Použijte svá sluchátka – připojte sluchátka k zařízení Bluetooth“.
6. Spárujte sluchátka se vaším Bluetooth, vyberte **Philips TAT3000**.

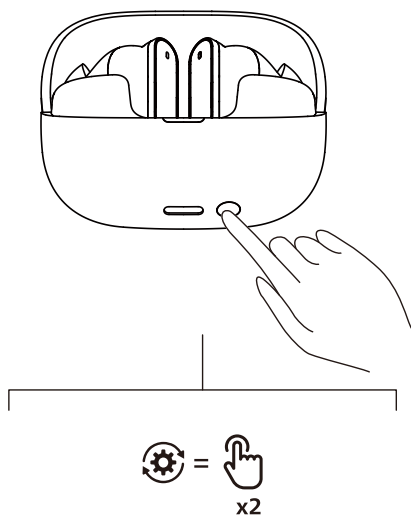

6 Technické údaje

- Doba přehrávání hudby:
ANC ZAPNUTO: 8 + 24 hodiny
ANC VYPNUTO: 12 + 36 hodiny
- Doba nabíjení: 2 hodiny
- Lithium-iontová baterie 60 mAh na každém sluchátku, Lithium-iontová baterie 600 mAh na nabíjecím boxu
- Verze Bluetooth: 6.0
- Kompatibilní profily Bluetooth:
 - HFP (Profil handsfree)
 - A2DP (Profil pokročilá distribuce zvuku)
 - AVRCP (Profil dálkového ovládání zvuku a videa)
- Podporované audio kodeky: LC3, SBC
- Frekvenční rozsah: 2,4 - 2,4835 GHz
- Přenášený výkon: < 13 dBm
- Provozní dosah: Až 10 metrů (33 stop)
- USB-C port pro nabíjení
- Upozornění na nízký stav baterie: dostupné
- Rychlá doba nabíjení: 10 minut nabíjení poskytuje 2 hodiny hraní



Poznámka

- Specifikace se mohou změnit bez předchozího upozornění.

7 Upozornění

Prohlášení o shodě

Společnost TP Vision Europe B.V. tímto prohlašuje, že tento výrobek je v souladu se základními požadavky a dalšími příslušnými ustanoveními směrnice RED 2014/53/EU a nařízení UK Radio Equipment Regulations SI 2017 č. 1206. Prohlášení o shodě naleznete na www.philips.com/support.

Likvidace starého výrobku a baterie



Váš výrobek je navržen a vyroben z vysoce kvalitních materiálů a součástí, které lze recyklovat a znovu použít.



Tento symbol na výrobku znamená, že se na výrobek vztahuje evropská směrnice 2012/19/EU.



Tento symbol znamená, že výrobek obsahuje baterie, na které se vztahuje evropská směrnice (EU) 2023/1542, které nelze likvidovat spolu s běžným domovním odpadem. Informujte se o místním systému odděleného sběru elektrických a elektronických výrobků a baterií. Dodržujte místní předpisy a nikdy nevyhazujte výrobky ani baterie do běžného domovního odpadu. Správná likvidace starých výrobků a baterií pomáhá předcházet negativním důsledkům pro životní prostředí a lidské zdraví.

Vyjměte integrovanou baterii

Jestliže ve vaší zemi není systém sběru/recyklace elektronických produktů, můžete chránit životní prostředí vyjmutím a recyklací baterie před likvidací sluchátek.

- Před vynětím baterie zajistěte, že jsou sluchátka odpojena od nabíjecího boxu.

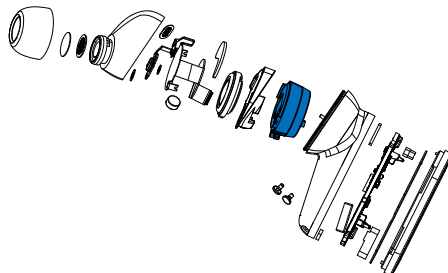

- Před vynětím baterie se ujistěte, že je nabíjecí box odpojen od nabíjecího kabelu USB.

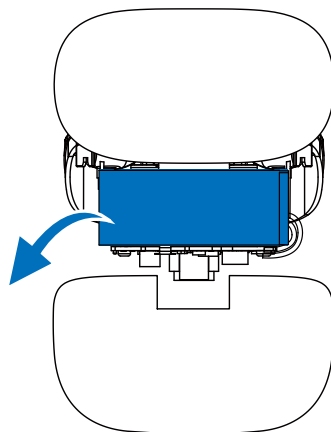

Informace o životním prostředí

Obalový materiál tvoří jen to nejnужnější. Systém se skládá z materiálů, které lze recyklovat a znovu použít, pokud demontáž provede specializovaná společnost. Dodržujte prosím místní předpisy ohledně likvidace obalového materiálu, vyčerpaných baterií a starých zařízení.

Upozornění o shodě

Toto zařízení odpovídá pravidlům FCC, část 15. Provoz je možná za splnění následujících dvou podmínek:

1. **Toto zařízení nesmí způsobovat škodlivou interferenci, a**
2. **Toto zařízení musí odolávat veškeré na něj působící interferenci, včetně interference, která by mohla způsobovat vadný provoz.**

Pravidla FCC

Toto vybavení bylo testováno a shledáno vyhovujícím limitům pro digitální zařízení Třídy B podle části 15 pravidel FCC. Tyto limity jsou navrženy k zajištění náležité ochrany proti škodlivé interferenci v obytných instalacích. Toto zařízení vytváří, využívá a může vyzařovat energii na rádiových frekvencích a nebude-li nainstalováno a využíváno v souladu s návodem k použití, může způsobovat škodlivé rušení rádiových komunikací. Není však zaručeno, že za daných konkrétních instalačních podmínek nebude k interferenci docházet. Jestliže toto zařízení bude způsobovat škodlivé rušení příjmu rozhlasu nebo televize, což lze ověřit vypnutím a zapnutím zařízení, doporučujeme uživateli pokusit se rušení odstranit jedním nebo několika z následujících opatření:

- Změnou orientace nebo přemístěním přijímací antény
- Zvyšte odstup mezi zařízením a přijímačem
- Připojte toto zařízení do zásuvky připojené k jinému okruhu, než ke kterému je připojen přijímač
- Poradte se s prodejcem nebo zkušeným technikem pro rádio/televizi a požádejte o pomoc

Prohlášení o radiální ochraně dle FCC:

Toto zařízení splňuje radiální expoziční limity FCC stanovené pro neřízená prostředí. Tento vysílač-přijímač se nesmí nacházet ve společném prostředí společně s jinou anténou či vysílačem-přijímačem.

Pozor: Uživatel se tímto upozorňuje, že změny či úpravy provedené bez výslovného schválení strany nesoucí zodpovědnost za dodržování shody mohou přivodit zánik oprávnění uživatele toto zařízení provozovat.

Kanada:

Toto zařízení obsahuje jeden nebo více vysílačů-přijímačů zproštěných licenční povinnosti a vyhovujících kanadským RSS pro inovaci, vědu a hospodářský rozvoj. Provoz je možná za splnění následujících dvou podmínek: (1) toto zařízení nesmí způsobovat škodlivou interferenci; a (2) toto zařízení musí odolávat veškeré interferenci na něj působící, včetně interference, která může způsobovat vadný provoz zařízení. CAN ICES-(B)/NMB-(B)

Prohlášení o radiální ochraně dle IC:

Toto zařízení splňuje kanadské radiální expoziční limity stanovené pro neřízená prostředí. Tento vysílač-přijímač se nesmí nacházet ve společném prostředí společně s jinou anténou či vysílačem-přijímačem.

8 Často kladené dotazy

Moje sluchátka Bluetooth se nezapínají.

Je příliš nízký stav baterie. Nabijte sluchátka.

Moje sluchátka Bluetooth nelze spárovat s mým zařízením Bluetooth.

Bluetooth je zakázán. Předtím, než zapnete sluchátka, povolte funkci Bluetooth na svém zařízení Bluetooth a zapněte zařízení Bluetooth.

Párování nefunguje.

- Dejte obě ušní sluchátka do nabíjecího boxu.
- Zajistěte, aby byla zakázána funkce Bluetooth na všech dříve připojených zařízeních Bluetooth.
- Na svém zařízení Bluetooth vymažte ze seznamu Bluetooth položku „Philips TAT3000“.
- Spárujte svá sluchátka (viz „Poprvé spárujte sluchátka s vaším Bluetooth zařízením“ na straně 6).

Toto zařízení Bluetooth nemůže najít sluchátka.

- Sluchátka jsou možná připojena ke dříve spárovanému zařízení. Vypněte připojené zařízení nebo jej odstraňte z dosahu.
- Spárování bylo možná resetováno nebo byla sluchátka dříve spárována s jiným zařízením. Dle popisu v uživatelské příručce opět spárujte sluchátka se zařízením Bluetooth. (viz „Spárujte sluchátka s jiným zařízením Bluetooth“ na straně 7).

Moje sluchátka Bluetooth jsou připojena k mobilnímu telefonu s podporou stereo Bluetooth, ale hudba hraje jen na reproduktoru mobilního telefonu.

Podívejte se do uživatelské příručky ke svému mobilnímu telefonu. Vyberte poslech hudby sluchátky.

Kvalita zvuku je špatná a je slyšet praskot.

- Zařízení Bluetooth se nachází mimo dosah. Zmenšete vzdálenost mezi svými sluchátky a zařízením Bluetooth, nebo odstraňte překážky mezi nimi.
- Nabijte si sluchátka.

Kvalita zvuku je při streamování z mobilního telefonu špatná, je velmi pomalá nebo streamování nefunguje vůbec.

Zkontrolujte, jestli váš mobilní telefon podporuje nejen (mono) HFP, ale také A2DP a je kompatibilní s BT4.0x (nebo vyšším) (viz „Technické údaje“ na straně 10).

Sluchátka pravidelně čistěte.

- Sluchátka – zejména zvukovody a otvory mikrofonu pravidelně čistěte čistým vlhkým hadříkem a zabraňte usazování látek, jako je pot nebo ušní maz.
- Pokud ve zvukovodech, vzduchových otvorech nebo otvorech mikrofonu zůstanou kapky potu nebo vody, úroveň zvuku dočasně poklesne nebo se zcela přeruší. Nejedná se o závadu. Sluchátka důkladně osušte měkkým vlhkým hadříkem. Případně vyjměte koncovky náušníků, otočte zvukovody směrem dolů a asi pětkrát jemně poklepejte na sluchátka suchým hadříkem nebo podobným předmětem, abyste odstranili veškerou vodu, která se v nich nahromadila.
- Před nabíjením a používáním se ujistěte, že jsou sluchátka zcela suchá. K čištění nepoužívejte jednorázové alkoholové polštářky ani jiné látky.

Sluchátka pravidelně nabíjejte.

Pokud sluchátka delší dobu nepoužíváte, dobíjecí baterie se začne vybíjet. Abyste této ztrátě zabránili, alespoň jednou za tři měsíce baterii plně nabijte.

9 Obchodní značky

Bluetooth

Slovní značka a loga Bluetooth® jsou registrované ochranné známky vlastněné společností Bluetooth SIG, Inc. Slovní značka a loga Auracast™ jsou ochranné známky vlastněné společností Bluetooth SIG, Inc. Jakékoli použití těchto značek společností MMD Hong Kong Holding Limited je na základě licence. Ostatní ochranné známky a obchodní názvy jsou majetkem příslušných vlastníků.

Google

Google a Google Play jsou ochranné známky společnosti Google LLC.



MMD Hong Kong Holding Limited. Všechna práva vyhrazena. Specifikace se mohou změnit bez předchozího upozornění. Philips a Philips Shield Emblem jsou registrované ochranné známky společnosti Koninklijke Philips N.V. a jsou používány na základě licence. Tento produkt byl vyroben a je prodáván na odpovědnost společnosti MMD Hong Kong Holding Limited, nebo jedné z jejích přidružených společností a společnost MMD Hong Kong Holding Limited je ve vztahu k tomuto produktu poskytovatelem záruky. Všechny ostatní názvy společností a produktů mohou být ochrannými známkami příslušných společností, s nimiž jsou spojeny.

