

PHILIPS

Құлаққаптар
TAT3000



Пайдаланушы нұсқаулығы

Мына бетте өніміңізді тіркеңіз және қолдау алыңыз
www.philips.com/support

Мазмұны

1	Қауіпсіздік туралы маңызды нұсқаулар	2
	Тыңдау Қауіпсіздігі	2
	Жалпы ақпарат	2
2	Сіздің Шынайы сымсыз құлақтықтарыңыз	3
	Қорапта не бар	3
	Басқа құрылғылар	4
	шынайы сымсыз құлақтықтарына шолу	4
3	Жұмысты бастау	5
	Батареяны зарядтау	5
	Батареяны ауыстыру	5
	Қалай тағу керек	6
	Қолданбаны жүктеп алу	7
	Құлақтықтарды Bluetooth құрылғысымен бірінші рет жұптастыру	7
	Құлақтықтарды басқа Bluetooth құрылғысымен жұптастыру	7
4	Құлақтықтарды пайдалану	8
	Құлақтықтарды Bluetooth құрылғыңызға қосу	8
	Қуатты қосу/өшіру	8
	ANC (Шуды белсенді түрде басу) мүмкіндігін басқару	9
	Қоңырауларды және музыканы басқару	9
	Дауыстық көмекші	9
	Зарядтау құтысындағы LED индикатордың күйі	10
5	Құлақтықтарды қайта жүктеңіз	10
6	Техникалық деректер	11
7	Ескертпе	11
	Талаптарға сәйкестік туралы декларация	11
	Ескі өнімді және батареяны қоқысқа лақтыру	11
	Біріктірілген батареяны алу	12
	Қоршаған орта туралы ақпарат	12
	Талаптарға сәйкестік туралы ескерту	12
8	Жиі қойылатын сұрақтар	13
9	Сауда белгілері	14

1 Қауіпсіздік туралы маңызды нұсқаулар

Тыңдау Қауіпсіздігі



⚡ Қауіп

- Есту қабілетіне зиян келтірмеу үшін құлаққаптарды жоғары дыбыс деңгейінде пайдалану уақытын шектеп, дыбыс деңгейін қауіпсіз деңгейге орнатыңыз. Дыбыс деңгейі неғұрлым жоғарырақ болса, қауіпсіз тыңдау уақыты соғұрлым қысқарақ болады.
- Құлаққаптарды пайдалану кезінде келесі нұсқауларды орындаңыз.
- Қисынды уақыт кезеңдерінде қисынды дыбыс деңгейлерінде тыңдаңыз.
- Дыбыс деңгейін үздіксіз жоғары қарай реттемеңіз, өйткені есту қабілетіңіз бейімделеді.
- Дыбысты айналаңыздағылар естілмейтіндей қатты көтермеңіз.
- Ықтимал қауіпті жағдайларда сақтық шараларын қолданыңыз немесе пайдалануды уақытша тоқтатыңыз.
- Құлақтықтар мен құлаққаптардан шығатын тым көп дыбыстық қысым есту қабілетінің жоғалуына әкелуі мүмкін.
- Көлік жүргізу кезінде құлаққаптарды екі құлақты да жапқан күйде пайдалану ұсынылмайды және бұл кейбір аймақтарда заңсыз болуы мүмкін.
- Қауіпсіздігіңіз үшін жол қозғалысында немесе басқа ықтимал қауіпті орталарда болғанда музыканың немесе телефон қоңырауларының алаңдатуын болдырмаңыз.

Жұмыс және сақтау температуралары және ылғалдылығы

- Температурасы -20°C (-4°F) және 50°C (122°F) арасында, салыстырмалы ылғалдылығы 90%-ға дейін болатын жерде сақтаңыз.
- Температурасы 0°C (32°F) және 45°C (113°F) арасында, салыстырмалы ылғалдылығы 90%-ға дейін болатын жерде пайдаланыңыз.
- Жоғары немесе төмен температура жағдайларында батареяның қызмет көрсету мерзімі қысқарақ болуы мүмкін.

Жалпы ақпарат

Зақымды немесе ақаулықты болдырмау үшін:



Сақтық ескерту

- Құлаққаптарға артық жылу әсерін тигізбеңіз.
- Құлаққаптарды түсіріп алмаңыз.
- Құлаққаптарға тамшылардың немесе шашырандылардың әсерін тигізбеу керек. (Нақты өнімнің IP қорғаныс сыныбын қараңыз)
- Құлаққаптардың суға батырылуына жол бермеңіз.
- Коннектор немесе розетка дымқыл болған кезде құлаққаптарды зарядтамаңыз.
- Алкогольді, аммиакты, бензинді немесе абразивтік заттарды қамтитын ешбір тазалау заттарын пайдаланбаңыз.
- Құлаққаптарды (әсіресе дыбыс өткізгіштері мен микрофон саңылауларын) тұрақты түрде тазалау үшін таза, дымқыл шүберекті пайдаланыңыз және тер немесе құлық сияқты заттардың жиналуын болдырмаңыз.
- Дыбыс өткізгіштерінде, ауа саңылауларында немесе микрофон саңылауларында тер немесе су тамшылары қалып қойса, дыбыс деңгейі уақытша төмендейді немесе толығымен өшеді. Бұл ақау емес. Құлаққаптарды жақсылап құрғату үшін жұмсақ, дымқыл шүберекті пайдаланыңыз. Немесе құлаққаптың ұштарын алып тастап, дыбыс өткізгіштерін төмен қаратып бұрап, ішінде жиналған суды кетіру үшін құлаққапты құрғақ шүберекке немесе соған ұқсас нәрсеге шамамен бес рет ақырын тигізіңіз.
- Зарядтау және пайдалану алдында құлаққаптардың толықтай құрғақ екеніне көз жеткізіңіз. Тазалау үшін бір реттік спирттік жастықшаларды немесе тағы басқа заттарды пайдаланбаңыз.
- Біріктірілген батареяға күн жарығы, от немесе сол сияқты артық жылу әсерін тигізбеу керек.

- Батареялар дұрыс ауыстырылмаса, жарылыс қаупі болады. Тек бірдей немесе баламалы түрмен ауыстырыңыз.
- Белгілі бір IP қорғаныс сыныбына жету үшін зарядтау ұясының қақпағы жабық болуы керек.
- Батареяны отқа немесе ыстық тұмшапешке лақтыру я болмаса батареяны механикалық жолмен жаншу немесе кесу жарылысқа әкелуі мүмкін.
- Батареяны өте жоғары температурада қалдыру жарылысқа немесе жанғыш сұйықтықтың не газдың ағып кетуіне әкелуі мүмкін.
- Батарея өте төмен ауа қысымына ұшыраса, жарылысқа немесе жанғыш сұйықтықтың не газдың ағып кетуіне әкелуі мүмкін.
- Батареяны дұрыс емес түрімен ауыстырған жағдайда құлаққаптар мен батареяның қатты зақымдану қаупі туындайды (мысалы, кейбір литий батареяларының түрлері).
- Егер гарнитура ұзақ уақыт пайдаланылмаса, қайта зарядталатын батарея зарядын жоғалта бастайды. Зарядтың жоғалуын болдырмау үшін, батареяны кемінде үш айда бір рет толықтай зарядтап тұрыңыз.
- Өрт қаупін болдырмау үшін, жабдықтың қуаты тек сыртқы қуат көзінен беріледі, оның шығысы PS1 (шығыс қуаттылығы 15 Вт-тан аз) стандартына сәйкес келеді.

2 Сіздің Шынайы Сымсыз Құлақтық-Тарыңыз

Сатып алуыңызбен құттықтаймыз және Philips компаниясына қош келдіңіз! Philips ұсынатын қолдаудың толық артықшылығын пайдалану үшін өніміңізді www.philips.com/support бетінде тіркеңіз. Бұл Philips Шынайы сымсыз құлақтықтарымен, келесілерді орындай аласыз:

- Сымсыз хэндсфри қоңырауларын пайдалану
- Музыканы сымсыз тыңдап, басқара аласыз
- Қоңыраулар мен музыка арасында ауысу
- Шуды басу мүмкіндігін пайдалана аласыз

Қорапта не бар

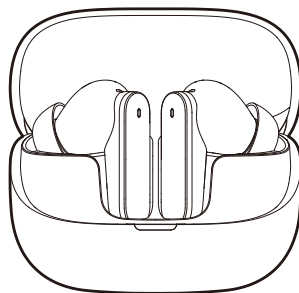

Philips шынайы сымсыз құлаққаптары
Philips TAT3000



Құлақ тығындары x 3 жүп



Қысқаша бастау нұсқаулығы

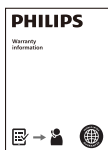

Глобалдық кепілдік



Қауіпсіздік парақшасы

ШЫНАЙЫ СЫМСЫЗ ҚҰЛАҚТЫҚТАРЫНА ШОЛУ

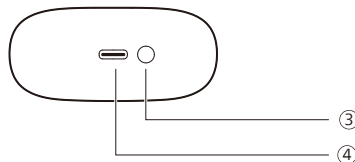
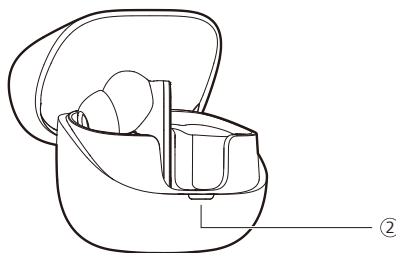
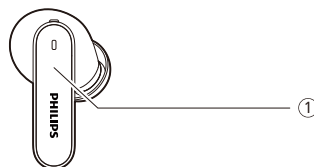

- ① Көп функциялы түйме (MFT)
- ② LED индикаторы
- ③ Bluetooth жұптастыру түймесі/Бастапқы қалпына келтіру түймесі
- ④ USB-C зарядтау ұясы

Басқа құрылғылар

Bluetooth функциясын қолдайтын және құлақтықтармен үйлесетін мобильді телефон немесе құрылғы (мысалы, ноутбук, планшет, Bluetooth адаптерлері, MP3 ойнатқыштары, т.б.).

3 Жұмысты бастау

Батареяны зарядтау

Ескертпе

- Құлаққаптарды бірінші рет пайдалану алдында, батареяның оңтайлы сыйымдылығы мен қызмет ету мерзімі үшін батареяны 2 сағатқа зарядтау құтысына салып қойыңыз.
- Зарядтамас бұрын қоңырауыңызды аяқтаңыз. Құлақтықтарды зарядқа қосу олардың қуатын өшіреді.
- Егер гарнитура ұзақ уақыт пайдаланылмаса, қайта зарядталатын батарея зарядын жоғалта бастайды. Зарядтың жоғалуын болдырмау үшін, батареяны кемінде үш айда бір рет толықтай зарядтап тұрыңыз.

Зарядтау құтысы

USB-C кабелінің бір ұшын зарядтау құтысына, ал екінші ұшын қуат көзіне жалғаңыз.

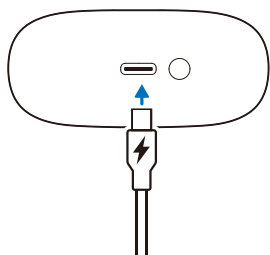

Keңес

- Зарядтау құтысы құлақтықтарды зарядтайтын портативті резервтік батарея ретінде қызмет етеді. Зарядтау құтысы толық зарядталғанда, ол құлақтықтарды 3 есе толық зарядтайды.

Құлақтықтар

Құлаққаптардың астындағы оқшаулағыш пленкаларды алып, құлаққаптарды зарядтау қорабына қайта салыңыз.

- Зарядтау құтысындағы LED индикатор ақ түсте жыпылықтайды.
- Зарядтау құтысының қақпағын жабыңыз, зарядтау құтысы құлаққаптарды зарядтай бастайды.

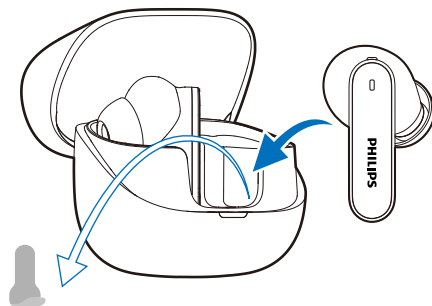

Keңес

- Әдетте USB кабелі арқылы толық зарядтауға 2 сағат кетеді (құлақтықтар немесе зарядтау құтысы үшін).

Батареяны ауыстыру

Батарея ауыстырылатын. Батареяны ауыстыру үшін төмендегі қадамдарды орындаңыз.

1. Зарядтау бөлімінің ішіндегі (құлаққаптардың астында) бұранда қақпағын алу үшін тиісті құралды пайдаланыңыз, содан кейін бұранданы алу үшін крест тәрізді бұрауышты қолданыңыз.

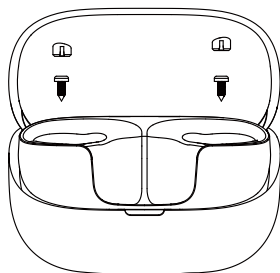

2. Бұрандаларды алғаннан кейін, арнайы ажырату құралын немесе тиісті құралды пайдаланып, төменгі қақпақты корпустан ажыратыңыз.

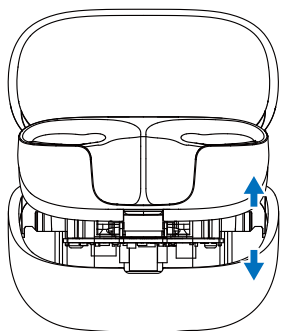

3. Батарея коннекторын ажыратып, оны шығарып алып, жаңасымен ауыстырыңыз.

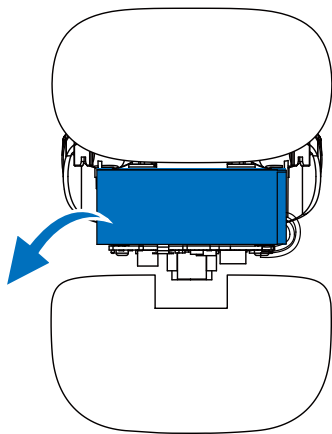

Қалай тағу керек

Оңтайлы түрде орнату үшін сәйкес құлақ тығындарын таңдаңыз

Тығыз әрі қауіпсіз орнату ең жақсы дыбыс сапасын және шуды басу мүмкіндігін қамтамасыз етеді.

- 1 Қай құлақ тығындарының сізге ең жақсы дыбыс пен тағу жайлылығын қамтамасыз ететінін тексеріңіз.
- 2 Силикон құлақ тығындары 3 өлшемде ұсынылады: үлкен, орташа, кішкентай.



Құлақтықтарды салыңыз

- 1 Құлақтықтардың сол немесе оң бағдарын тексеріңіз.
- 2 Құлақтықтарды құлаққа салып, берік орнатылғанша сәл бұраңыз.

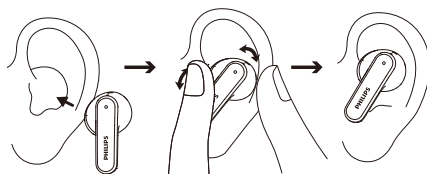

Қолданбаны жүктеп алу

Қолданбаны жүктеп алу үшін QR кодын сканерлеңіз/«Жүктеп алу» түймесін басыңыз немесе Apple App Store немесе Google Play дүкенінен «Philips Headphones» деп іздеңіз.

Қосылыңыз



Philips.to/headapp

Philips Headphones қолданбасы сіз тыңдап жатқан музыканы басқаруға мүмкіндік береді. Музыка және қоңырау шалу тәжірибесі әрқашан сіздің қажеттіліктеріңізге ең жақсы сәйкес келетіндей етіп дыбысты реттей аласыз.

Құлақтықтарды Bluetooth құрылғысымен бірінші рет жұптастыру

- 1 Құлаққаптардың толығымен зарядталғанына және өшірулі екеніне көз жеткізіңіз.
- 2 Зарядтау қорабының қақпағын ашыңыз. Құлаққаптарды шығарып алыңыз. Құлақтықтар қазір жұптастыру режимінде және Bluetooth құрылғысымен (мысалы, ұялы телефонмен) жұптасуға дайын.
- 3 Bluetooth құрылғысының Bluetooth функциясын қосыңыз.
- 4 Құлаққаптарды Bluetooth құрылғысымен жұптастырыңыз, Bluetooth құрылғысының пайдаланушы нұсқаулығын қараңыз.

Ескертпе

- Қуатты қосқаннан кейін, егер құлаққаптар бұрын қосылған ешбір Bluetooth құрылғысын таба алмаса, оларды жұптастыру режиміне қойыңыз (қораптың қақпағы ашық күйде және екі құлаққап та ішінде тұрған кезде қораптағы түймені 3 секунд басыңыз).
- Құлаққаптар Bluetooth белсенділігі болмаған жағдайда 3 минуттан кейін автоматты түрде өшеді. Нақты уақыт пайдалану жағдайларына байланысты өзгеруі мүмкін.

Келесі мысалда құлақтықтарды Bluetooth құрылғысымен қалай жұптастыруға болатыны көрсетілген.

- 1 Bluetooth құрылғысының Bluetooth функциясын қосыңыз, **Philips TAT3000** опциясын таңдаңыз.
- 2 Құлақтықтардың құпиясөзі сұралса, «0000» деп (4 нөл) енгізіңіз. Bluetooth 3.0 немесе одан жоғары нұсқадағы құрылғылар үшін құпиясөзді енгізудің қажеті жоқ.



Philips TAT3000

Бір құлақтық (Моно режимі)

Моно режимінде пайдалану үшін зарядтау құтысынан оң немесе сол жақ құлақтықты алыңыз. Құлақтық автоматты түрде қосылады.

Ескертпе

- Екінші құлақтықты зарядтау құтысынан алыңыз, олар бір-бірімен автоматты түрде жұптасады.

Құлақтықтарды басқа Bluetooth құрылғысымен жұптастыру

Егер құлаққаптармен басқа Bluetooth құрылғысын жұптастырғыңыз келсе, оларды жұптастыру режиміне қойыңыз (екі құлаққап та ішінде тұрған кезде қораптағы түймені 3 секунд басыңыз), содан кейін екінші құрылғыны қалыпты жұптастыру тәртібімен табыңыз.

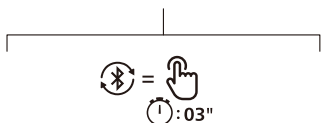
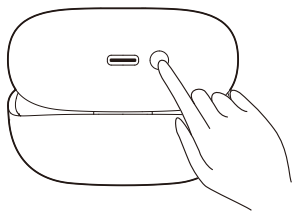

4 Құлақтықтарды пайдалану

Құлақтықтарды Bluetooth құрылғыңызға қосу

- 1 Bluetooth құрылғысының Bluetooth функциясын қосыңыз.
- 2 Зарядтау құтысының қақпағын ашыңыз.
 - ↳ Ақ LEDшам жыпылықтайды.
 - ↳ Құлақтықтар соңғы қосылған Bluetooth құрылғысын іздеп, оған автоматты түрде қайта қосылады. Егер соңғы қосылған құрылғы қолжетімді болмаса, құлақтықтар екінші соңғы қосылған құрылғыны іздеп, оған қайта қосылады.

Ескертпе

- Құлақтықтар жадында 4 құрылғыны сақтайды. 4-тен көбірек құрылғыны жұптастыруға әрекеттенсеңіз, ең ерте жұптастырылған құрылғы жаңасымен ауыстырылады.

Көп нүктелі қосылым

Жұптастыру

- Құлаққаптарды 2 құрылғымен, мысалы, мобильді телефонмен және ноутбукпен, жұптастыру.

Құрылғылар арасында ауысу

- Кез келген уақытта, тек 1 құрылғыдан музыка тыңдауға болады. Екінші құрылғы телефон қоңырауы үшін болады.
- 1 құрылғыдағы аудионы кідіртеп, содан кейін екінші құрылғыдан аудио ойнатуды бастаңыз.

Ескертпе

- 1-құрылғыдан аудионы ағындатқанда, 2-құрылғыдан қоңырау алу 1-құрылғыдағы ойнатуды автоматты түрде кідіртеді. Қоңырау құлаққаптарға автоматты түрде бағытталады.
- Қоңырауды аяқтау 1-құрылғыдан ойнатуды автоматты түрде жалғастырады.

Кеңес

- Егер құлақтықтарды қосқаннан кейін Bluetooth құрылғысының Bluetooth функциясын қоссаңыз, құрылғының Bluetooth мәзіріне өтіп, құлақтықтарды құрылғыға қолмен қосуыңыз қажет болады.

Ескертпе

- Кейбір Bluetooth құрылғыларында, қосылым автоматты түрде орындалмауы мүмкін. Бұл жағдайда құрылғының Bluetooth мәзіріне өтіп, құлақтықтарды Bluetooth құрылғысына қолмен қосуыңыз керек.

Қуатты қосу/өшіру

Тапсырма	MFT	Әрекет
Құлақтықтарды қосу		Қуатын қосу үшін зарядтау құтысының қақпағын ашыңыз
Құлақтықтарды өшіріңіз		Қуатын өшіру үшін зарядтау құтысының қақпағын жабыңыз

ANC (Шуды белсенді түрде басу) мүмкіндігін басқару

ANC іске қосу

Сол жақ құлаққапты екі рет тұрту арқылы әртүрлі ANC режимдерін ауыстыруға болады.

- Құлаққап құлаққа салынған кезде ANC функциясы автоматты түрде іске қосылады.
- MFT түймесін екі рет басыңыз, ол ANC функциясын өшіреді.
- MFT түймесін тағы екі рет басыңыз, ол хабардарлық режиміне ауысады.

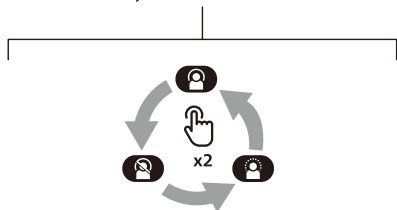
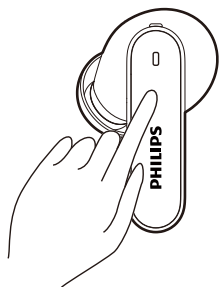

Тапсырма	MFT	Әрекет
ANC ҚОСУЛЫ	Сол жақ құлақтық	Екі рет тұрту
ANC ӨШІРУЛІ	Сол жақ құлақтық	Екі рет тұрту
Хабардарлық режимі	Сол жақ құлақтық	Екі рет тұрту
Жылдам хабардарлық	Сол жақ құлақтық	Тұртуді жалғастырыңыз

Қоңырауларды және музыканы басқару

Музыканы басқару

Тапсырма	MFT	Әрекет
Музыканы ойнату немесе кідірту	Оң жақ құлақтық	Екі рет тұрту
Келесі трек	Оң жақ құлақтық	Үш рет тұрту
Алдыңғы трек	Сол жақ құлақтық	Үш рет тұрту
Дыбыс деңгейін реттеу +	Оң жақ құлақтық	Бір рет тұртіп, ұзақ басып тұрыңыз
Дыбыс деңгейін реттеу -	Сол жақ құлақтық	Бір рет тұртіп, ұзақ басып тұрыңыз



Ескертпе

- Дыбыс көлемінің ең жоғары деңгейге жеткенін көрсететін сигналды естисіз.

Қоңырауды басқару

Тапсырма	MFT	Әрекет
Қоңырауға жауап беру	Оң/сол жақ құлақтық	Бір рет тұрту
Қоңырауды аяқтау/ Қоңырауды қабылдамау	Оң/сол жақ құлақтық	Екі рет тұрту

Дауыстық көмекші

Тапсырма	MFT	Әрекет
Дауыстық көмекшіні (Siri/ Google) іске қосу	Оң жақ құлақтық	Дыбыстық сигналдан кейін жанасуды жалғастырыңыз
Дауыстық көмекшіні тоқтату	Оң жақ құлақтық	Бір рет тұрту

Зарядтау құтысындағы LED индикатордың күйі

Зарядтау кезінде	Индикатор
Зарядтау жүріп жатыр	Ақ LED шам жанады
Толық зарядталды	Ақ LED өшірулі

Қолданыста және қақпағы ашық	Индикатор
Батарея деңгейі төмен	Ақ LED 4 цикл бойы жылдам жыпылықтайды
Салыстырмалы түрде жеткілікті батарея	Ақ LED шам 5 секунд бойы жанады

5 Құлақтықтарды қайта жүктеңіз

Қандай да бір жұптастыру немесе қосылу мәселесі орын алса, құлақтықтарды әдепкі зауыттық параметрлерге қайтару үшін келесі процедураны орындауға болады.

1. Bluetooth құрылғысында, Bluetooth мәзіріне өтіп, құрылғылар тізімінен **Philips TAT3000** құрылғысын жойыңыз.
2. Bluetooth құрылғысының Bluetooth функциясын өшіріңіз.
3. Құлықтарды зарядтау құтысына қайтарып, қақпағын ашыңыз.
4. Қораптағы қалпына келтіру түймесін екі рет басыңыз.
5. «Еріншектерді пайдалану - құлақтықтарды Bluetooth құрылғыңызға қосу» бөліміндегі қадамдарды орындаңыз.
6. Құлақтықтарды Bluetooth құрылғысымен жұптастырыңыз, **Philips TAT3000** опциясын таңдаңыз.

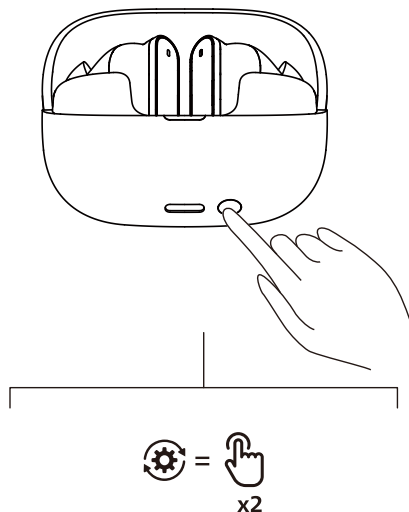

6 Техникалық деректер

- Музыканы ойнату уақыты:
ANC ҚОСУЛЫ: 8 + 24 сағат
ANC ӨШІРУЛІ: 12 + 36 сағат
- Зарядтау уақыты: 2 сағат
- Әр құлақтықта 60 мАсағ литий-ионды батарея, зарядтау құтысында 600 мАсағ литий-ионды батарея
- Bluetooth нұсқасы: 6.0
- Үйлесімді Bluetooth профилдері:
 - HFP (хэндсфри профилі)
 - A2DP (кеңейтілген аудио таратылым профилі)
 - AVRCP (аудионы және бейнені қашықтан басқару профилі)
- Қолдау көрсетілетін аудио кодектері: LC3, SBC
- Жиіліктер ауқымы: 2,4 - 2,4835 гГц
- Таратқыш қуаты: < 13 дБм
- Жұмыс ауқымы: 10 метрге (33 футқа) дейін
- Зарядтау үшін USB-C порты
- Төмен батарея деңгейі туралы ескерту: қолжетімді
- Жылдам зарядтау уақыты: 10 минут зарядтау 2 сағат ойнатуды қамтамасыз етеді

Ескертпе

- Техникалық сипаттамалары ескертусіз өзгеруі мүмкін.

7 Ескертпе

Талаптарға сәйкестік туралы декларация

Осымен, TP Vision Europe B.V. компаниясы бұл өнімнің RED 2014/53/EU директивасының және Ұлыбританияның SI 2017 №1206 Радиожабдықтар туралы регламентінің негізгі талаптарына және басқа қатысты шарттарына сай екенін мәлімдейді. Талаптарға сәйкестік туралы декларацияны www.philips.com/support бетінде табуға болады.

Ескі өнімді және батареяны қоқысқа лақтыру



Өніміңіз қайта өңдеуге және қайта пайдалануға болатын жоғары сапалы материалдарды және құрамдастарды пайдаланып жобаланған және өндірілген.



Өнімдегі бұл таңба өнімді 2012/19/EU еуропалық директивасы қамтитынын білдіреді.



Бұл таңба өнімде (EU) 2023/1542 Еуропалық регламентпен қамтылған батареялардың бар екенін білдіреді, оларды әдеттегі тұрмыстық қалдықтармен бірге тастауға болмайды. Электр және электрондық өнімдер мен батареяларды жергілікті бөлек жинау жүйесі туралы ақпарат алыңыз. Жергілікті ережелерді сақтаңыз және өнім мен батареяларды ешқашан қалыпты тұрмыстық қоқыспен бірге қоқысқа лақтырмаңыз. Ескі өнімдер мен батареяларды қоқысқа дұрыс лақтыру қоршаған ортаға және адам денсаулығына теріс салдарларды болдырмауға көмектеседі.

Біріктірілген батареяны алу

Еліңізде электрондық өнімдерге арналған жинау/қайта өңдеу жүйесі болмаса, құлақтықтарды қоқысқа лақтыру алдында батареяны шығару және қайта өңдеуге тапсыру арқылы қоршаған ортаны қорғай аласыз.

- Батареяны шығару алдында құлақтықтардың зарядтау құтысынан ажыратылғанын тексеріңіз.

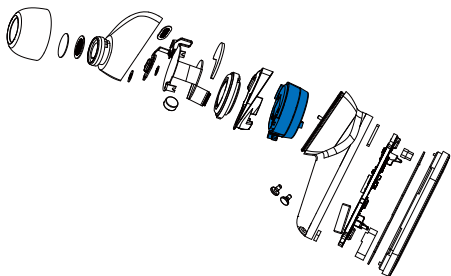

- Батареяны шығару алдында зарядтау құтысынан қорабы USB зарядтау кабелінен ажыратылғанына көз жеткізіңіз.

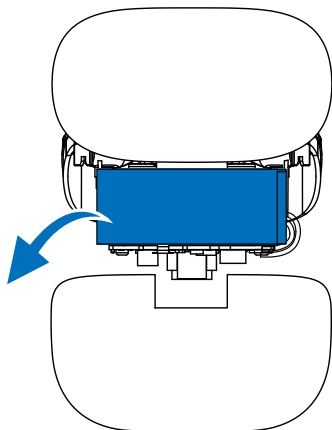

Қоршаған орта туралы ақпарат

Бүкіл қажет емес орауыш пайдаланылмады. Жүйеңіз арнайы компания бөлшектесе, қайта өңдеуге және қайта пайдалануға болатын материалдардан тұрады. Орауыш материалдарды, таусылған батареяларды және ескі жабдықты қоқысқа лақтыруға қатысты жергілікті ережелерді сақтаңыз.

Талаптарға сәйкестік туралы ескерту

Бұл құрылғы FCC ережелерінің 15-бөліміне сай. Пайдалануға келесі екі шарт қолданылады:

1. Бұл құрылғы зиянды кедергілерді тудырмауы керек және
2. Бұл құрылғы алынған кез келген кедергілерді, соның ішінде қалаусыз әрекетті тудыруы мүмкін кедергілерді қабылдауы керек.

FCC ережелері

Бұл жабдық сынақтан өткізілді және FCC ережелерінің 15-бөліміне сай В сыныпты цифрлық құрылғы шектеулеріне сай екені анықталды. Бұл лимиттер тұрғын үйде орнатқанда зиянды кедергілерден тиісті қорғауды қамтамасыз етуге арналған. Бұл жабдық радио жиілікті энергияны өндіреді, пайдаланады және сәулелендіре алады және егер ол пайдалану нұсқаулығына сәйкес орнатылып, пайдаланылмаса, радио байланысқа зиянды кедергілер тудыруы мүмкін.

Дегенмен, нақты орнатымда кедергілер орын алмайтынына кепілдік жоқ. Бұл жабдық радио немесе теледидар сигналдарын қабылдауға зиянды кедергілерді тудырса (мұны жабдықты өшіру және қосу арқылы анықтауға болады), пайдаланушыға келесі шаралардың біреуі немесе бірнешеуі арқылы кедергілерді түзету ұсынылады:

- Қабылдаушы антеннаның бағытын немесе орнын өзгертіңіз
- Жабдық пен қабылдағыш арасындағы қашықтықты арттырыңыз
- Жабдықты қабылдағыш қосылғаннан басқа тізбектегі розеткаға қосыңыз
- Анықтама алу үшін дилерден немесе тәжірибелі радио/теледидар технигінен кеңес алыңыз

FCC радиация әсері туралы мәлімдемесі:
Бұл жабдық FCC басқарылмайтын орта үшін белгілеген радиация әсері лимиттеріне сай. Бұл таратқыш басқа антенна немесе таратқышпен бірге орналаспауы немесе бірге жұмыс істемеуі керек.

Сақтық ескерту: Пайдаланушыға сақтық ескерту: талаптарға сәйкестікке жауапты тарап ашық түрде бекітпеген өзгерістер немесе модификациялар пайдаланушының жабдықты пайдалану құқығын жоюы мүмкін.

Канада:

Бұл құрылғы Канаданың Инновация, ғылым және экономикалық даму министрлігінің лицензиялаудан босатылған RSS стандарттарына сай лицензиялаудан босатылған таратқыштарын/ қабылдағыштарын қамтиды. Пайдалануға келесі екі шарт қолданылады: (1) бұл құрылғы зиянды кедергілерді тудырмауы керек және (2) бұл құрылғы кез келген алынған кедергілерді, соның ішінде құрылғының қалаусыз жұмысын тудыруы мүмкін кедергілерді қабылдауы керек. CAN ICES (B)/NMB (B)

IC радиация әсері туралы мәлімдемесі:

Бұл жабдық Канаданың басқарылмайтын орта үшін белгілеген радиация әсері лимиттеріне сай. Бұл таратқыш басқа антенна немесе таратқышпен бірге орналаспауы немесе бірге жұмыс істемеуі керек.

8 Жиі қойылатын сұрақтар

Менің Bluetooth құлақтықтарым қосылмайды.
Батарея деңгейі төмен. Құлақтықтарды зарядтаңыз.

Мен Bluetooth құлақтықтарымды Bluetooth құрылғыммен жұптастыра алмаймын.
Bluetooth өшірілі. Bluetooth құрылғыңызда Bluetooth мүмкіндігін қосып, құлақтықтарды қосу алдында Bluetooth құрылғысын қосыңыз.

Жұптастыру жұмыс істемейді.

- Екі құлақтықты да зарядтау құтысына салыңыз.
- Бұрын қосылған Bluetooth құрылғыларының Bluetooth функциясын өшіргеніңізге көз жеткізіңіз.
- Bluetooth құрылғысында Bluetooth тізімінен «Philips TAT3000» опциясын жойыңыз.
- Құлаққаптарыңызды жұптастырыңыз («Құлақтықтарды Bluetooth құрылғысымен бірінші рет жұптастыру», 7-бетте қараңыз).

Bluetooth құрылғысы құлақтықтарды таба алмауда.

- Құлақтықтар бұрын жұптастырылған құрылғыға қосылған болуы мүмкін. Қосылған құрылғыны өшіріңіз немесе оны ауқымнан тыс жылжытыңыз.
- Жұптастыру ысырылған болуы мүмкін немесе құлақтықтар бұрын басқа құрылғымен жұптастырылған болуы мүмкін. Пайдаланушы нұсқаулығында сипатталғандай құлақтықтарды Bluetooth құрылғысымен қайтадан жұптастырыңыз. («Құлақтықтарды басқа Bluetooth құрылғысымен жұптастыру», 7-бетте қараңыз).

Менің Bluetooth құлақтықтарым Bluetooth стереосы қосылған мобильді телефонға қосылған, бірақ музыка тек мобильді телефон үндеткішінде ойнауда.

Мобильді телефоныңыздың пайдаланушы нұсқаулығын қараңыз. Музыканы құлақтықтар арқылы тыңдау үшін таңдаңыз.

Аудио сапасы нашар және сықырлаған шу естілуі мүмкін.

- Bluetooth құрылғысы ауқымнан тыс. Құлақтықтар мен Bluetooth құрылғысы арасындағы қашықтықты азайтыңыз немесе олардың арасындағы бөгеттерді алып тастаңыз.
- Құлақтықтарды зарядтаңыз.

Мобильді телефоннан ағындату өте баяу болғанда немесе ағындату мүлдем жұмыс істемегенде аудио сапасы нашар болады.

Мобильді телефоныңыздың HFP (моно) профилін ғана емес, A2DP профилін де қолдайтынына және BT4.0x (немесе одан жоғары) нұсқасымен үйлесімді екеніне көз жеткізіңіз («Техникалық деректер», 11-бетте қараңыз).

Құлаққаптарыңызды тұрақты түрде тазап тұрыңыз.

- Құлаққаптарды (әсіресе дыбыс өткізгіштері мен микрофон саңылауларын) тұрақты түрде тазалау үшін таза, дымқыл шүберекті пайдаланыңыз және тер немесе құлық сияқты заттардың жиналуын болдырмаңыз.
- Дыбыс өткізгіштерінде, ауа саңылауларында немесе микрофон саңылауларында тер немесе су тамшылары қалып қойса, дыбыс деңгейі уақытша төмендейді немесе толығымен өшеді. Бұл ақау емес. Құлаққаптарды жақсылап құрғату үшін жұмсақ, дымқыл шүберекті пайдаланыңыз. Немесе құлаққаптың ұштарын алып тастап, дыбыс өткізгіштерін төмен қаратып бұрап, ішінде жиналған суды кетіру үшін құлаққапты құрғақ шүберекке немесе соған ұқсас нәрсеге шамамен бес рет ақырын тигізіңіз.
- Зарядтау және пайдалану алдында құлаққаптардың толықтай құрғақ екеніне көз жеткізіңіз. Тазалау үшін бір реттік спирттік жастықшаларды немесе тағы басқа заттарды пайдаланбаңыз.

Құлаққаптарыңызды тұрақты түрде зарядтап тұрыңыз.

Егер құлаққаптар ұзақ уақыт пайдаланылмаса, қайта зарядталатын батарея өз зарядын жоғалта бастайды. Зарядтың жоғалуын болдырмау үшін, батареяны кемінде үш айда бір рет толықтай зарядтап тұрыңыз.

9 Сауда белгілері

Bluetooth

Bluetooth® сөздік белгісі және логотиптері Bluetooth SIG, Inc. компаниясына тиесілі тіркелген сауда белгілері болып табылады. Auracast™ сөздік белгісі және логотиптері Bluetooth SIG, Inc. компаниясына тиесілі сауда белгілері болып табылады. Мұндай белгілерді MMD Hong Kong Holding Limited компаниясының кез келген пайдалануы лицензия бойынша жүзеге асырылады. Басқа сауда белгілері мен сауда атаулары тиісті иелерінікі.

Google

Google және Google Play сауда белгілері Google LLC компаниясының сауда белгілері болып табылады.



MMD Hong Kong Holding Limited. Барлық құқықтар қорғалған. Техникалық сипаттамалары ескертусіз өзгеруі мүмкін. Philips және Philips Shield Emblem Koninklijke Philips N.V. компаниясының тіркелген сауда белгілері болып табылады және лицензия бойынша пайдаланылады. Бұл өнімді MMD Hong Kong Holding Limited немесе оның аффилиаттарының бірі өндірген және солардың жауапкершілігі бойынша сатылады әрі MMD Hong Kong Holding Limited осы өнімге қатысты кепілдік беруші болып табылады. Барлық басқа компания және өнім атаулары өздері байланысты тиісті компаниялардың сауда белгілері болуы мүмкін.

