

# PHILIPS

Слушалки  
TAT3000



## Потребителско ръководство

Регистрирайте продукта си и потърсете поддръжка на  
[www.philips.com/support](http://www.philips.com/support)

# Съдържание

1	Важни инструкции за безопасност	2
	Безопасност на слуха	2
	Обща информация	2
2	Вашите Истински безжични слушалки	3
	Какво има в кутията	3
	Други устройства	4
	Кратък преглед на Вашите Истински безжични слушалки	4
3	Първи стъпки	5
	Зареждане на батерията	5
	Смяна на батерията	5
	Как се носят	6
	Изтегляне на приложение	7
	Сдвояване на слушалките с Вашето Bluetooth устройство за пръв път	7
	Сдвояване на слушалките с друго устройство с Bluetooth	7
4	Използване на слушалките	8
	Свързване на слушалките с Вашето Bluetooth устройство	8
	Включване/Изключване	9
	Управление на ANC (активно шумопотискане)	9
	Управление на Вашите повиквания и музика	9
	Гласов асистент	10
	Състояние на LED индикатора на кутията за зареждане	10
5	Рестартирайте слушалките	10
6	Технически данни	11
7	Уведомление	11
	Декларация за съответствие	11
	Изхвърляне на стария продукт и батерията	11
	Изваждане на вградената батерия	12
	Информация за околната среда	12
	Уведомление за съответствие	12
8	Често задавани въпроси	13
9	Търговски марки	14

# 1 Важни инструкции за безопасност

## Безопасност на слуха



### Опасно

- За да избегнете увреждане на слуха, ограничете времето, през което използвате слушалките с висока сила на звука и настройте силата на звука на безопасно ниво. Колкото по-силен е звукът, толкова по-кратко е времето за безопасно слушане.
- Когато използвате слушалките, спазвайте следните указания.
- Слушайте при разумни нива на звука за разумни периоди от време.
- Внимавайте да не засилвате звука все повече, след като слухът ви се адаптира.
- Не увеличавайте силата на звука толкова високо, че да не можете да чувате какво се случва около вас.
- Трябва да внимавате или временно да преустановявате употребата в потенциално опасни ситуации.
- Прекомерното звуково налягане от слушалките може да причини загуба на слуха.
- Използването на слушалки, покриващи и двете уши, не се препоръчва по време на шофиране и може да бъде незаконно в някои райони.
- За вашата безопасност избягвайте отвличане на вниманието от музика или телефонни обаждания, докато сте в трафик или друга потенциално опасна среда.

Температури и влажност при работа и съхранение

- Съхранявайте на място, където температурата е между  $-20^{\circ}\text{C}$  ( $-4^{\circ}\text{F}$ ) и  $50^{\circ}\text{C}$  ( $122^{\circ}\text{F}$ ) при относителна влажност до 90 %.
- Използвайте на място, където температурата е между  $0^{\circ}\text{C}$  ( $32^{\circ}\text{F}$ ) и  $45^{\circ}\text{C}$  ( $113^{\circ}\text{F}$ ) при относителна влажност до 90 %.
- Животът на батерията може да бъде по-кратък при високи или ниски температурни условия.

## Обща информация

За да избегнете повреда или неизправност:



### Внимание

- Не излагайте слушалките на прекомерна топлина.
- Не изпускайте слушалките си.
- Слушалките не бива да се излагат на капки или пръски от течности. (Вижте степента на защита IP на съответния продукт)
- Не позволявайте слушалките ви да бъдат потопени във вода.
- Не зареждайте слушалките си, когато конекторът или гнездото са мокри.
- Не използвайте почистващи препарати, съдържащи алкохол, амоняк, бензол или абразиви.
- Използвайте чиста, влажна кърпа, за да почиствате слушалките си - особено звукопроводите и отворите за микрофона - редовно и избягвайте натрупването на вещества като пот или ушна кал.
- В случай че в звукопроводите, въздушните отвори или отворите на микрофона останат капчици пот или вода, нивото на звука временно ще спадне или ще прекъсне напълно. Това не е неизправност. Подсушете добре слушалките с мека и влажна кърпа. Или свалете накрайниците на слушалките, завъртете звукопроводите надолу и леко почукайте слушалките около пет пъти върху суха кърпа или нещо подобно, за да отстраните събраната вътре вода.
- Убедете се, че слушалките са напълно сухи, преди да ги заредите и използвате. Не използвайте алкохолни тампони за еднократна употреба или други вещества за почистване.
- Вградената батерия не трябва да се излага на прекомерна топлина като пряка слънчева светлина, огън или други подобни.
- Опасност от експлозия, ако батерията не бъде сменена правилно. Сменете само със същия или еквивалентен тип.

- За постигане на специфичната степен на защита IP, капакът на гнездото за зареждане трябва да е затворен.
- Изхвърлянето на батерия в огън или в гореща фурна, както и механичното ѝ смачкване или рязане може да доведе до експлозия.
- Ако оставите батерията в обкръжаваща среда с изключително висока температура, това може да доведе до експлозия или изтичане на запалима течност или газ.
- Батерията, която е подложена на изключително ниско въздушно налягане, може да доведе до експлозия или изтичане на запалима течност или газ.
- Замяната на батерия с такава от неправилен тип крие риск от сериозно увреждане на слушалките и батерията (например при някои видове литиеви батерии).
- В случай че слушалките не се използват дълго време, акумулаторната батерия ще започне да губи своя заряд. За да избегнете това, зареждайте напълно батерията поне веднъж на всеки три месеца.
- За да избегнете риск от пожар, оборудването се захранва само от външен източник на захранване, чийто изход трябва да отговаря на PS1 (с изходен капацитет по-малък от 15 W).

## 2 Вашите Истински Безжични слушалки

Честита нова покупка и добре дошли при Philips! За да се възползвате максимално от поддръжката, предлагана от Philips, регистрирайте своя продукт на [www.philips.com/support](http://www.philips.com/support). С тези Истински безжични слушалки Philips Виe можете:

- Да провеждате удобни безжични разговори със свободни ръце
- Да се наслаждавате и управлявате безжично музиката
- Да превключвате между повиквания и музика
- Да се наслаждавате на системата за шумопотискане

### Какво има в кутията

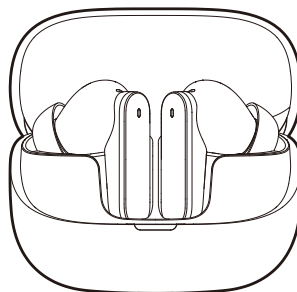

Philips Истински Безжични слушалки  
**Philips TAT3000**



Накрайници за уши x 3 чифта



Ръководство за бърз старт

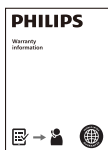

Глобална гаранция



Листовка за безопасност

## Кратък преглед на Вашите Истински безжични слушалки

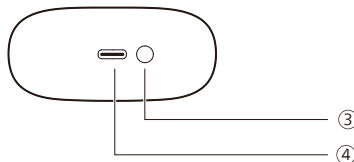
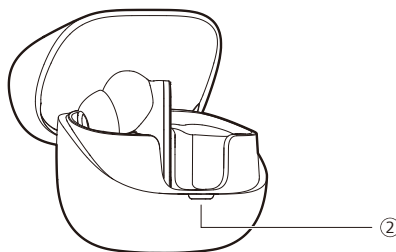

- ① Мултифункционално докосване (MFT)
- ② LED индикатор
- ③ Бутон за сдвояване на Bluetooth/бутон за нулиране
- ④ Слот за зареждане на USB-C

## Други устройства

Мобилен телефон или устройство (например преносим компютър, таблет, Bluetooth адаптер, MP3 плейър и т.н.), който поддържа Bluetooth и е съвместим със слушалките.

# 3 Първи стъпки

## Зареждане на батерията

### Бележка

- Преди да използвате слушалките, поставете ги в кутията за зареждане и заредете батерията за 2 часа, за да постигнете оптимален капацитет и живот на батерията.
- Приключете обаждането си, преди да заредите. Ако свържете слушалките за зареждане, те ще се изключат.
- В случай че слушалките не се използват дълго време, акумулаторната батерия ще започне да губи своя заряд. За да избегнете това, зареждайте напълно батерията поне веднъж на всеки три месеца.

## Кутия за зареждане

Свържете единия край на USB-C кабела към кутията за зареждане, а другия край към източник на захранване.

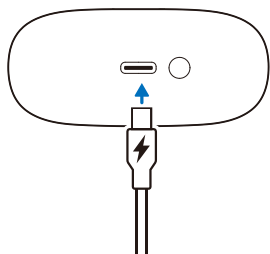

### Съвет

- Кутията за зареждане служи като преносима резервна батерия за зареждане на слушалките. Когато кутията за зареждане е напълно заредена, тя ще зареди напълно слушалките 3 пъти.

## Слушалки

Извадете изолационните фолиа под слушалките и поставете слушалките обратно в калъфа за зареждане.

- LED индикатор на калъфа за зареждане мига в бяло.
- Затворете капака на калъфа за зареждане, калъфът за зареждане започва да зарежда слушалките.

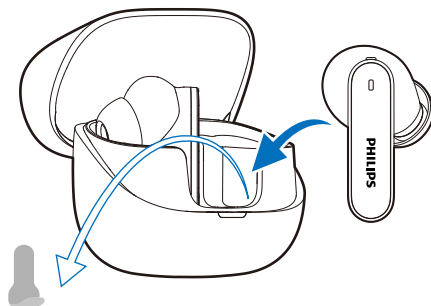

### Съвет

- Обикновено пълното зареждане отнема 2 часа (за слушалките и за кутията за зареждане) с USB кабел.

## Смяна на батерията

Батерията може да се заменя. Следвайте стъпките по-долу за смяна на батерията.

1. Използвайте подходящ инструмент, за да отстраните капачето на винта вътре в отделението за зареждане (под слушалките), след това използвайте кръстата отвертка, за да развиете винта.

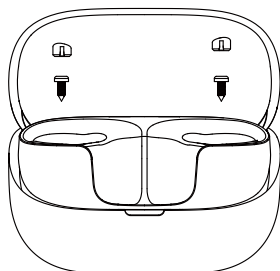

- След отстраняване на винтовете, отделете долния капак от корпуса с помощта на специален инструмент за отваряне или подходящ инструмент.

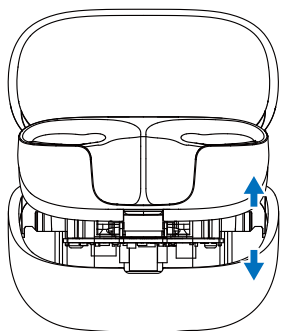

- Разкачете конектора на батерията, след това я извадете и я заменете с нова.

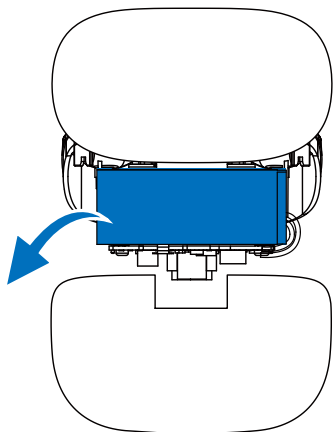

## Как се носят

Изберете подходящи накрайници за уши за оптимално прилягане

Плътното и сигурно прилягане ще осигури най-доброто качество на звука и шумопотискане.

- Тествайте кои накрайници за уши ви осигуряват най-добър звук и комфорт при носене.
- Предлагат се 3 размера силиконови накрайници за уши: голям, среден и малък.



### Поставете слушалките

- Проверете лявата или дясната ориентация на слушалките.
- Поставете слушалките в ушите и завъртете леко, докато се постигне сигурно прилепване.

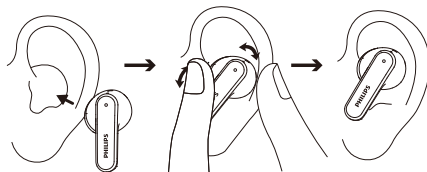

## Изтегляне на приложение

Сканирайте QR кода/натиснете бутона „Изтегляне“ или потърсете „Philips Headphones“ в Apple App Store или Google Play, за да изтеглите приложението.

### Свържете се



[Philips.to/headapp](https://philips.to/headapp)

Благодарение на приложение Philips Headphones можете да управлявате музиката, която слушате. Възможно е да персонализирате звука, така че изживяването при слушане на музика и провеждане на разговори винаги да отговаря най-добре на вашите нужди.

## Сдвояване на слушалките с Вашето Bluetooth устройство за пръв път

- 1 Уверете се, че слушалките са заредени докрай и изключени.
- 2 Отворете капака на калъфа за зареждане. Извадете слушалките. Слушалките сега са в режим за сдвояване и са готови за сдвояване с Bluetooth устройство (като например мобилен телефон).
- 3 Включете функцията Bluetooth на Вашето устройство с Bluetooth.
- 4 Сдвоете слушалките с вашето Bluetooth устройство, вижте ръководството за потребителя на вашето Bluetooth устройство.

### Бележка

- След включване, ако слушалките не могат да намерят предишно свързано Bluetooth устройство, поставете ги в режим на сдвояване (натиснете бутона на калъфа за 3 секунди, като и двете слушалки са вътре и капакът е отворен).
- Слушалките ще се изключат автоматично след 3 минути неактивност на Bluetooth. Действителното време може да варира в зависимост от условията на употреба.

Следният пример Ви показва как да свържете слушалките с Bluetooth устройство.

- 1 Включете функцията Bluetooth на Вашето устройство с Bluetooth, изберете **Philips TAT3000**.
- 2 Въведете паролата на слушалките „0000“ (4 нули), ако бъде поискана. При устройства с Bluetooth 3.0 или по-висока версия, няма нужда да въвеждате парола.



Philips TAT3000

## Една слушалка (режим Моно)

Извадете дясната или лявата слушалка от кутията за зареждане, за да използвате Моно. Слушалката ще се включи автоматично.

### Бележка

- Извадете втората слушалка от кутията за зареждане и те автоматично ще се сдвоят една с друга.

## Сдвояване на слушалките с друго устройство с Bluetooth

Ако искате да сдвоите друго Bluetooth устройство със слушалките, просто ги поставете в режим на сдвояване (натиснете бутона на калъфа за 3 секунди, като и двете слушалки са вътре), след което открийте второто устройство по стандартния начин на сдвояване.

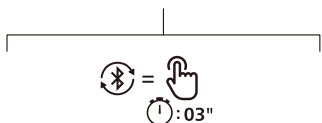
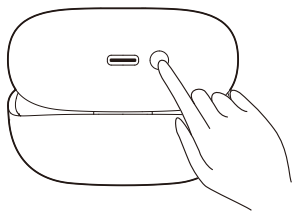

## 4 Използване на слушалките

### Свързване на слушалките с Вашето Bluetooth устройство

- 1 Включете функцията Bluetooth на Вашето устройство с Bluetooth.
- 2 Отворете капака на кутията за зареждане.
  - ↳ Белият светодиод мига.
  - ↳ Слушалките ще потърсят последно свързаното Bluetooth устройство и автоматично ще се свържат към него. Ако последно свързаното устройство не е достъпно, слушалките се опитват да се свържат с второто последно свързвано устройство.



#### Бележка

- Слушалките съхраняват 4 устройства в паметта. Ако се опитате да сдвоите повече от 4 устройства, най-отдавна сдвоеното устройство се заменя с новото.

### Многоточкова връзка

#### Сдвояване

- Свързване на слушалките към 2 устройства, например мобилен телефон и преносим компютър.

#### Превключване между устройствата

- Във всеки момент можете да слушате музика само от 1 устройство. Друго устройство ще бъде за телефонни обаждания.
- Сложете аудио на пауза от 1 устройство и след това започнете да възпроизвеждате аудио от другото устройство.



#### Бележка

- При стрийминг на аудио от устройство 1, получаването на повикване от устройство 2 автоматично ще спре възпроизвеждането на устройство 1. Повикването ще бъде пренасочено автоматично към слушалките.
- Приключването на разговора автоматично ще възобнови възпроизвеждането от устройство 1.



#### Съвет

- Ако включите Bluetooth функцията на Вашето Bluetooth устройство, след като включите слушалките, ще трябва да отидете в Bluetooth менюто на устройството и да свържете слушалките към него ръчно.



#### Бележка

- При някои Bluetooth устройства свързването може да не е автоматично. В такъв случай се налага да отидете в менюто за Bluetooth на устройството и да свържете слушалките към Bluetooth устройството на ръка.

## Включване/Изключване

Задача	MFT	Работа
Включете слушалките		Отворете капака на кутията за зареждане, за да я включите
Изключете слушалките		Затворете капака на кутията за зареждане, за да изключите захранването

## Управление на ANC (активно шумопотискане)

### Активиране на ANC

Различните режими на ANC могат да се превключват чрез двойно докосване на лявата слушалка.

- Функцията ANC се активира автоматично, когато слушалката се постави в ухото.
- Докоснете бутона MFT два пъти, за да изключите функцията ANC.
- Натиснете бутона MFT още два пъти, за да преминете в режим на осъзнаване.

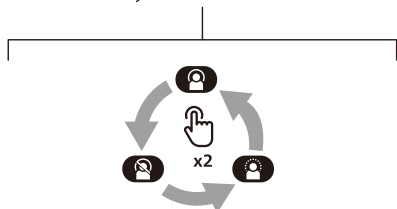
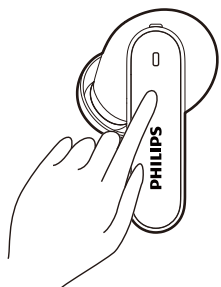

Задача	MFT	Работа
ANC ВКЛ	Лява слушалка	Двойно докосване
ANC ИЗКЛ	Лява слушалка	Двойно докосване
Режим на осъзнаване	Лява слушалка	Двойно докосване
Бързо осъзнаване	Лява слушалка	Продължете да докосвате

## Управление на Вашите повиквания и музика

Контрол на музиката

Задача	MFT	Работа
Възпроизвеждане или пауза на музика	Дясна слушалка	Двойно докосване
Следваща песен	Дясна слушалка	Тройно докосване
Предидшна песен	Лява слушалка	Тройно докосване
Регулиране на силата на звука +	Дясна слушалка	Докоснете веднъж, след което докоснете продължително
Регулиране на силата на звука -	Лява слушалка	Докоснете веднъж, след което докоснете продължително

### Бележка

- Ще чуете тон, който показва кога силата на звука е достигнала максимално ниво.

Управление на повикванията

Задача	MFT	Работа
Вдигане	Дясна/лява слушалка	Единично докосване
Прекъсване на повикването/отхвърляне на повикването	Дясна/лява слушалка	Двойно докосване

## Гласов асистент

Задача	MFT	Работа
Задействане на гласов асистент (Siri/Google)	Дясна слушалка	Продължете да докосвате след звуковия сигнал
Спиране на гласовия асистент	Дясна слушалка	Единично докосване

## Състояние на LED индикатора на кутията за зареждане

При зареждане	Индикатор
Зареждане в процес	Светва бял LED
Напълно заредена	Белият LED индикатор изгасва

В употреба и капакът е отворен	Индикатор
Батерията е изтощена	Белият LED индикатор мига бързо 4 пъти
Сравнително достатъчна батерия	Белият LED светва за 5 секунди

## 5 Рестартирате слушалките

Ако срещнете проблем със сдвояването или връзката, можете да следвате следната процедура, за да възстановите слушалките до фабричните настройки.

1. На устройството с Bluetooth отворете менюто за Bluetooth и премахнете **Philips TAT3000** от списъка с устройства.
2. Изключете функцията Bluetooth на Вашето устройство с Bluetooth.
3. Върнете слушалките в кутията за зареждане и отворете капака.
4. Натиснете бутона за нулиране на кальфа два пъти.
5. Следвайте стъпките в „Използване на слушалките - свързване на слушалките с Bluetooth устройството“.
6. Сдвоете слушалките с Вашето Bluetooth устройство, изберете **Philips TAT3000**.

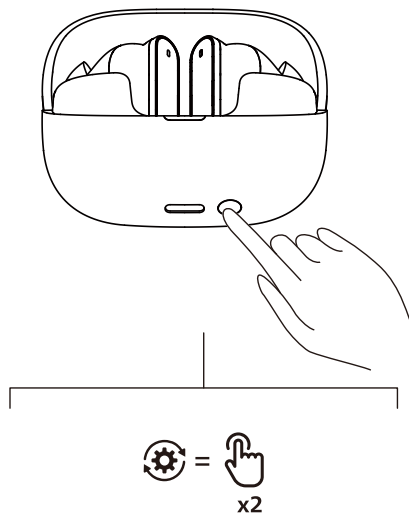

## 6 Технически данни

- Време за възпроизвеждане на музика:  
ANC ВКЛ: 8 + 24 часа  
ANC ИЗКЛ.: 12 + 36 часа
- Време за зареждане: 2 часа
- Литиево-йонна батерия 60 mAh във всяка слушалка, литиево-йонна батерия 600 mAh в кутията за зареждане
- Версия на Bluetooth: 6.0
- Съвместими Bluetooth профили:
  - HFP (профил за свободни ръце)
  - A2DP (профил за усъвършенствано разпространение на звука)
  - AVRCP (профил за дистанционно управление на аудио и видео)
- Поддържани аудио кодеци: LC3, SBC
- Честотен диапазон: 2,4 - 2,4835 GHz
- Мощност на предавателя: < 13 dBm
- Работен обхват: До 10 метра (33 фута)
- USB-C порт за зареждане
- Предупреждение за изтощена батерия: налично
- Време за бързо зареждане: 10 минути зареждане осигуряват 2 часа възпроизвеждане

### Бележка

- Спецификациите подлежат на промяна без предизвестие.

## 7 Уведомление

### Декларация за съответствие

С настоящото TP Vision Europe B.V. декларира, че продуктът е в съответствие със съществените изисквания и други съответни разпоредби на RED Директива 2014/53/EU и Правилника за радиооборудването на Обединеното кралство SI 2017 № 1206. Можете да намерите Декларацията за съответствие на [www.philips.com/support](http://www.philips.com/support).

### Изхвърляне на стария продукт и батерията



Вашият продукт е проектиран и произведен с висококачествени материали и компоненти, които могат да се рециклират и използват повторно.



Този символ върху продукт означава, че продуктът е обхванат от Европейската директива 2012/19/EU.



Този символ означава, че продуктът съдържа батерии, попадащи в обхвата на Европейски регламент (EU) 2023/1542, които не могат да бъдат изхвърляни заедно с обикновените битови отпадъци. Информирайте се за местната система за разделно събиране на електрически и електронни продукти и батерии. Спазвайте местните правила и никога не изхвърляйте продукта и батериите заедно с нормални битови отпадъци. Изхвърлянето на стари продукти и батерии по правилния начин допринася за предотвратяване на потенциални негативни последици за околната среда и човешкото здраве.

---

## Изваждане на вградената батерия

Ако няма система за събиране/рециклиране на електронни продукти във Вашата страна, можете да защитите околната среда, като отстраните и рециклирате батерията, преди да изхвърлите слушалките.

- Уверете се, че слушалките не са свързани с кутията за зареждане, преди да извадите батерията.

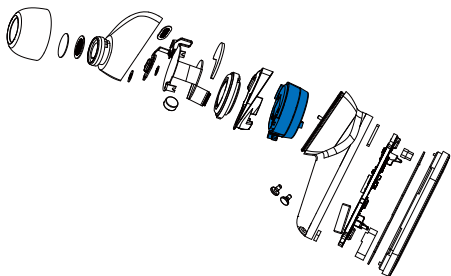

- Уверете се, че кутията за зареждане не е свързана с USB кабела за зареждане, преди да извадите батерията.

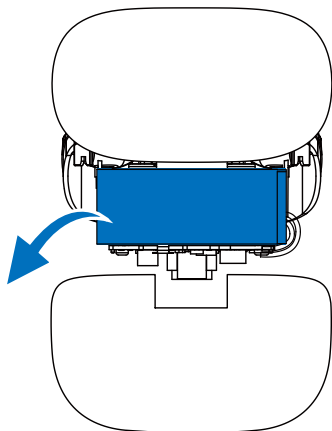

---

## Информация за околната среда

Всички ненужни опаковки са премахнати. Вашата система се състои от материали, които могат да се рециклират и използват повторно, ако бъдат разглобени от специализирана компания. Моля, спазвайте местните разпоредби относно изхвърлянето на опаковъчни материали, изтощени батерии и старо оборудване.

---

## Уведомление за съответствие

Устройството отговаря на правилата на FCC, част 15. Работата е предмет на следните две условия:

1. Това устройство не трябва да излъчва опасни смущения, и
2. Това устройство трябва да приема всяко получено смущение, включително смущение, което може да доведе до нежелано действие.

### Правила на FCC

Това оборудване е тествано и е установено, че отговаря на ограниченията за цифрово устройство клас B по силата на раздел 15 от Правилника на FCC. Тези ограничения са създадени да осигуряват разумна защита от вредни смущения в жилищни инсталации. Това оборудване генерира, използва и може да излъчва радиочестотна енергия и, ако не е инсталирано и използвано в съответствие с ръководството за инструкции, може да причини вредни смущения в радиокомуникациите.

Няма гаранция, че няма да се проявят смущения в конкретна инсталация. Ако това оборудване причини вредни смущения в приема на радио- или телевизионен сигнал, което може да се установи чрез включване и изключване на оборудването, насърчаваме потребителя да се опита да коригира смущенията чрез една или повече от следните мерки:

- Пренасочване или преместване на приемащата антена
- Увеличаване на разстоянието между оборудването и приемника
- Свързване на оборудването към контакт на верига, различна от тази, към която е свързан приемникът
- Консултиране с търговския представител или с опитен радио/телевизионен техник за съдействие

#### **Декларация на FCC за излагане на радиация:**

Това оборудване отговаря на ограниченията за радиационно въздействие на FCC, определени за неконтролирана среда.

Този предавател не трябва да бъде разположен или да работи съвместно с друга антена или предавател.

**Внимание:** Потребителят е предупреден, че промени или модификации, които не са изрично одобрени от страната, отговорна за съответствието, могат да анулират правото на потребителя да работи с оборудването.

#### **Канада:**

Това устройство съдържа освободени от лиценз предавател(и)/приемник(ци), които отговарят на RSS(s) за освобождаване от лиценз на Канада за Иновативно, научно и икономическо развитие. Работата е предмет на следните две условия: (1) това устройство трябва да приема всяко получено смущение, и (2) Това устройство трябва да приема всяко получено смущение, включително смущение, което може да доведе до нежелано действие Устройствата.

CAN ICES (B)/NMB (B)

#### **Декларация за излагане на IC радиация:**

Това оборудване отговаря на нормите за излагане на радиация в Канада, определени за неконтролирани среди.

Този предавател не трябва да бъде разположен или да работи съвместно с друга антена или предавател.

## 8 Често задавани въпроси

### **Моите Bluetooth слушалки не се включват.**

Нивото на батерията е ниско. Заредете слушалките.

### **Не мога да сдвоя Bluetooth слушалките с моето Bluetooth устройство.**

Bluetooth е изключен. Активирайте функцията Bluetooth на устройството с Bluetooth и включете устройството с Bluetooth, преди да включите слушалките.

### **Сдвояването не работи.**

- Сложете и двете слушалки в кутията за зареждане.
- Уверете се, че сте деактивирали функцията Bluetooth на всякакво предходно свързани Bluetooth устройства.
- На устройството с Bluetooth изтрийте „Philips TAT3000“ от списъка с Bluetooth.
- Сдвоете вашите слушалки (виж „Сдвояване на слушалките с Вашето Bluetooth устройство за пръв път“ на стр. 7).

### **Bluetooth устройството не може да намери слушалките.**

- Слушалките може да са свързани с вече сдвоявано преди устройство. Изключете свързаното устройство или го преместете извън обхвата.
- Сдвояването може да е било нулирано или слушалките са били сдвоени по-рано с друго устройство. Сдвоете слушалките отново с Bluetooth устройството, както е описано в ръководството за потребителя. (Вижте „Сдвояване на слушалките с друго устройство с Bluetooth“ на стр. 7).

### **Моите Bluetooth слушалки са свързани с Bluetooth стерео мобилен телефон, но музиката се възпроизвежда само на високоговорителя на мобилния телефон.**

Вижте потребителя ръководството на вашия мобилен телефон. Изберете да слушате музика през слушалките.

**Качеството на звука е лошо и се чува прашене.**

- Bluetooth устройството е извън обхват. Намалете разстоянието между слушалките и Bluetooth устройството или премахнете препятствията между тях.
- Заредете слушалките.

**Качеството на звука е лошо, когато стриймингът от мобилния телефон е много бавен, или стриймингът не работи изобщо.**

Уверете се, че мобилният ви телефон поддържа не само (моно) HFP, но също така и A2DP и е съвместим с BT4.0x (или по-висока) (вижте „Технически данни“ на стр. 11).

**Почиствайте редовно слушалките си.**

- Използвайте чиста, влажна кърпа, за да почиствате слушалките си - особено звукопроводите и отворите за микрофона - редовно и избягвайте натрупването на вещества като пот или ушна кал.
- В случай че в звукопроводите, въздушните отвори или отворите на микрофона останат капчици пот или вода, нивото на звука временно ще спадне или ще прекъсне напълно. Това не е неизправност. Подсушете добре слушалките с мека и влажна кърпа. Или свалете крайниците на слушалките, завъртете звукопроводите надолу и леко почукайте слушалките около пет пъти върху суха кърпа или нещо подобно, за да отстраните събраната вътре вода.
- Убедете се, че слушалките са напълно сухи, преди да ги заредите и използвате. Не използвайте алкохолни тампони за еднократна употреба или други вещества за почистване.

**Зареждайте редовно слушалките си.**

В случай че слушалките не се използват дълго време, акумулаторната батерия ще започне да губи своя заряд. За да избегнете това, зареждайте напълно батерията поне веднъж на всеки три месеца.

## 9 Търговски марки

---

### Bluetooth

Словната марка и логата Bluetooth® са регистрирани търговски марки, собственост на Bluetooth SIG, Inc. Словната марка и логата Auracast™ са търговски марки, собственост на Bluetooth SIG, Inc. Всяко използване на такива марки от MMD Hong Kong Holding Limited е по лиценз. Всички други търговски марки са собственост на съответните си притежатели.

---

### Google

Google и Google Play са търговски марки на Google LLC.



MMD Hong Kong Holding Limited. Всички права запазени. Спецификациите подлежат на промяна без предизвестие. Philips и Philips Shield Emblem са регистрирани търговски марки на Koninklijke Philips N.V. и се използват по лиценз. Този продукт е произведен и се продава на отговорността на MMD Hong Kong Holding Limited или някой неин филиал и MMD Hong Kong Holding Limited носи гаранционната отговорност във връзка с този продукт. Всички други имена на компании и продукти може да бъдат търговски марки на съответните компании, с които са свързани.

