

PHILIPS

Slušalice
TAT3000



Uputstvo za upotrebu

Registrujte svoj proizvod i primite podršku na
www.philips.com/support

Sadržaj

1	Važna sigurnosna uputstva	2
	Sigurnost sluha	2
	Opšte informacije	2
2	Vaše potpuno bežične bubice	3
	Šta je u kutiji	3
	Drugi uređaji	3
	Opšti pregled vaših potpuno bežičnih bubice	4
3	Započnimo	4
	Punjenje baterije	4
	Zamjena baterije	5
	Kako ih nositi	6
	Preuzimanje aplikacije	6
	Uparivanje bubica s vašim Bluetooth uređajem po prvi put	6
	Uparite bubice s drugim Bluetooth uređajem	7
4	Upotreba bubica	8
	Spajanje bubica na vaš Bluetooth uređaj	8
	Uključivanje/isključivanje	8
	Kontrolirajte ANC (aktivno uklanjanje buke)	8
	Upravljanje pozivima i muzikom	9
	Glasovni pomoćnik	9
	Status LED indikatora futrole za punjenje	9
5	Resetovanje bubica	10
6	Tehnički podaci	10
7	Obavještenje	11
	Deklaracija o usklađenosti	11
	Odlaganje vašeg starog proizvoda i baterije	11
	Uklanjanje ugrađene baterije	11
	Informacije o zaštiti okoline	12
	Obavještenje o usklađenosti	12
8	Često postavljena pitanja	13
9	Zaštitni znakovi	14

1 Važna sigurnosna uputstva

Sigurnost sluha



⚡ Opasnost

- Da izbjegnute oštećenje sluha, ograničite vrijeme upotrebe slušalica sa pojačanim tonom i podesite ga na siguran nivo. Što je ton jači, to je kraće sigurno vrijeme slušanja.

- Pridržavajte se sljedećih smjernica pri upotrebi svojih slušalica.
- Slušajte sa razumnom jačinom tona tokom razumnih vremenskih perioda.
- Budite oprezni da ne pojačavate ton kako se vaš sluh navikava.
- Ne pojačavajte ton toliko da ne možete čuti svoju okolinu.
- Trebate biti oprezni ili privremeno prestati sa upotrebom u potencijalno opasnim situacijama.
- Pojačan zvučni pritisak bubica ili bubica može dovesti do gubitka sluha.
- Upotreba slušalica pokrivenih preko oba uha u toku vožnje se ne preporučuje i može biti kažnjiva u nekim područjima.
- Radi vaše sigurnosti, izbjegavajte odvlačenje pažnje muzikom ili telefonskim pozivima u saobraćaju ili drugim potencijalno opasnim situacijama.

Radnoj i skladišnoj temperaturi i vlažnosti

- Čuvajte na mjestima gdje je temperatura između $-20\text{ }^{\circ}\text{C}$ ($-4\text{ }^{\circ}\text{F}$) i $50\text{ }^{\circ}\text{C}$ ($122\text{ }^{\circ}\text{F}$) sa do 90% relativne vlažnosti.
- Upotrebljavajte na mjestima gdje je temperatura između $0\text{ }^{\circ}\text{C}$ ($32\text{ }^{\circ}\text{F}$) i $45\text{ }^{\circ}\text{C}$ ($113\text{ }^{\circ}\text{F}$) sa do 90% relativne vlažnosti.
- Radni vijek baterije može biti kraći u uslovima visoke ili niske temperature.

Opšte informacije

Za izbjegavanje oštećenja ili kvara:

⚠ Upozorenje

- Ne izlažite slušalice pretjeranoj toploti.
- Pazite da vam slušalice ne ispadnu.
- Slušalice ne smiju biti izložene kapanju ili prskanju vode. (Pogledajte IP rejting određenog proizvoda)
- Ne dozvolite da vam slušalice potonu u vodu.
- Ne punite slušalice kada su konektor ili utičnica vlažni.
- Ne koristite sredstva za čišćenje koja sadrže alkohol, amonijak, benzen ili abrazivne materije.
- Redovno čistite slušalice čistom, vlažnom krpom - posebno zvučne kanale i rupice mikrofona - i izbjegavajte nakupljanje tvari kao što su znoj ili ušna mast.
- Ako u zvučne kanale, otvorima za vazduh ili rupama mikrofona ostanu kapljice znoja ili vode, nivo zvuka privremeno će pasti ili će se potpuno isključiti. Ovo nije kvar. Koristite meku, vlažnu krpu da temeljno osušite slušalice. Alternativno, uklonite umetke za uši, okrenite zvučne kanale prema dolje i lagano kucnite slušalicama oko pet puta o suhu krpu ili slično kako biste uklonili svu vodu koja se nakupila unutra.
- Provjerite jesu li slušalice potpuno suhe prije punjenja i korištenja. Izbjegavajte jednokratne alkoholne jastučice ili druga sredstava za čišćenje.
- Ugrađena baterija se ne smije izlagati pretjeranoj toploti kao npr sunčevom svjetlu, vatri i sl.
- Opasnost od eksplozije ako se baterija nepravilno zamijeni. Zamijenite je samo istim ili ekvivalentnim tipom baterije.
- Da bi se postigao specifičan IP rejting, poklopac utora za punjenje mora biti zatvoren.
- Odlaganje baterije u vatrau ili vruću pećnicu, ili mehaničko drobljenje ili rezanje baterije, može dovesti do eksplozije.
- Odlaganje baterije po ekstremno visokoj temperaturi okoline može dovesti do eksplozije ili curenja zapaljive tekućine ili plina.
- Odlaganje baterije po ekstremno niskom vazdušnom pritisku okoline može dovesti do eksplozije ili curenja zapaljive tekućine ili plina.
- Zamjena baterije neispravnom vrstom baterije dovodi do rizika ozbiljnog oštećenja slušalica i baterije (na primjer, u slučaju nekih tipova litijumskih baterija).
- Ako se slušalice ne koriste duže vrijeme, punjiva baterija će početi gubiti elektricitet. Da biste izbjegli ovaj gubitak, u potpunosti punitite bateriju najmanje jednom u tri mjeseca.
- Kako bi se izbjegao rizik od požara, oprema se napaja samo vanjskim izvorom napajanja čiji izlaz mora biti u skladu sa PS1 (sa izlaznim kapacitetom manjim od 15 W).

2 Vaše potpuno bežične bubice

Čestitamo Vam na kupovini i dobrodošli u kompaniju Philips! Za potpuno iskorištenje podrške koju nudi Philips, registrujte svoj proizvod na www.philips.com/support. Sa ovim potpuno bežičnim Philips bubice možete:

- Uživati u ugodnim bežičnim telefonskim razgovorima bez upotrebe ruku
- Uživajte i upravljajte muzikom bežično
- Prebacivati između poziva i muzike
- Uživati u uklanjanju buke

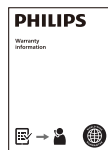

Garancija važeća u cijelom svijetu



Sigurnosni letak

Šta je u kutiji

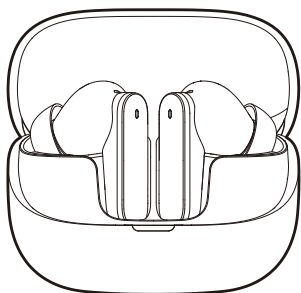

Philips potpuno bežične bubice
Philips TAT3000



Slušalice x 3 para



Kratki vodič

Drugi uređaji

Mobilni telefon ili uređaj (npr. laptop, tablet, Bluetooth adapteri, MP3 plejeri itd.) koji podržava Bluetooth i kompatibilan je sa bubica.

Opšti pregled vaših potpuno bežičnih bubice

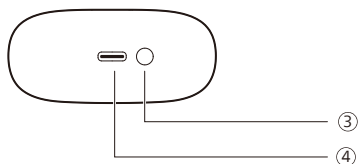
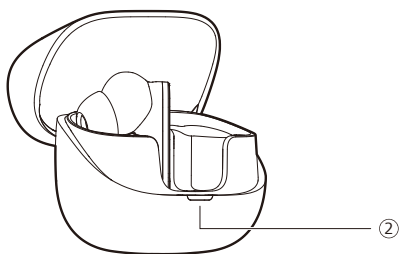

- ① Višenamjensko dugme (MFT)
- ② LED indikator
- ③ Dugme za uparivanje Bluetootha/Dugme za resetiranje
- ④ USB-C utor za punjenje

3 Započnimo

Punjenje baterije



Napomena

- Stavite slušalice u futrolu za punjenje prije upotrebe i punite bateriju 2 sata za optimalan kapacitet i radni vijek.
- Završite razgovor prije punjenja. Povezivanje bubica na punjenje će ih isključiti.
- Ako se slušalice ne koriste duže vrijeme, punjiva baterija će početi gubiti elektricitet. Da biste izbjegli ovaj gubitak, u potpunosti punite bateriju najmanje jednom u tri mjeseca.

Futrola za punjenje

Povežite jedan kraj USB-C kabla sa futrolom za punjenje, a drugi kraj sa izvorom napajanja.

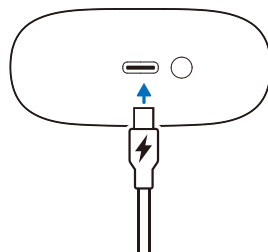

Savjet

- Futrola za punjenje služi i kao prijenosna rezervna baterija za punjenje bubica. Kada je kutija za punjenje potpuno napunjena, bubice se mogu potpuno napuniti 3 puta.

Bubice

Uklonite izolacijske folije ispod bubica i vratite bubice u kućište za punjenje.

- LED indikator na kutiji za punjenje treperi bijelo.
- Zatvorite poklopac kutije za punjenje, kutija za punjenje počinje sa punjenjem bubica.

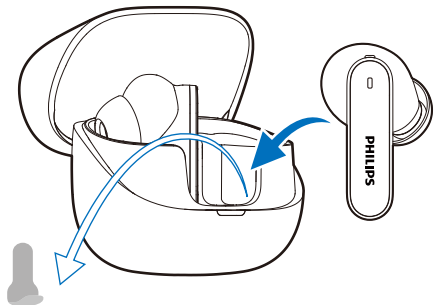

Savjet

- Obično, potpuno punjenje putem USB kabela traje 2 sata (za bubice ili futrolu).

Zamjena baterije

Baterija je zamjenjiva. Slijedite dolje navedene korake za zamjenu baterije.

1. Koristite odgovarajući alat za uklanjanje poklopca vijka unutar odjeljka za punjenje (ispod bubica), zatim koristite križni odvijač za uklanjanje vijka.

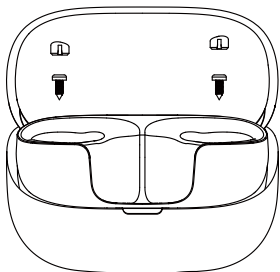

2. Nakon uklanjanja vijaka, odvojite donji poklopac od kućišta pomoću namjenskog alata za razdvajanje ili odgovarajućeg alata.

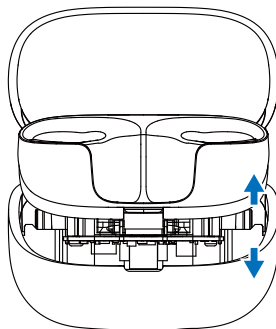

3. Odspojite konektor baterije, zatim je izvadite i zamijenite novom.

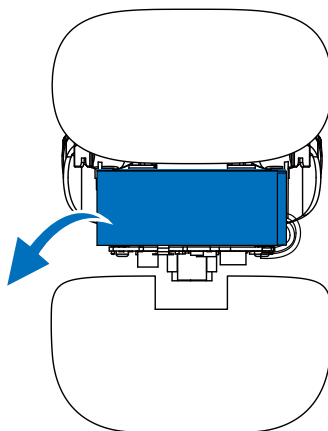

Kako ih nositi

Odaberite prikladne slušalice za optimalno pristanjanje

Čvrsto, sigurno pristanjanje osiguravaće najbolji kvalitet zvuka i prekid buke.

- 1 Testirajte koje vam slušalice pružaju najbolji zvuk i udobnost nošenja.
- 2 Dostupne su 3 veličine silikonskih slušalica: velike, srednje i male.



Umetanje bubica

- 1 Provjerite lijevu ili desnu orijentaciju bubica.
- 2 Umetnite bubice u uši i lagano ih okrenite dok se ne postigne sigurno pristanjanje.

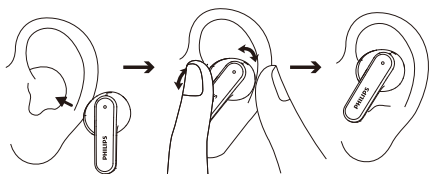

Preuzimanje aplikacije

Skenirajte QR kod/pritisnite dugme 'Preuzmi' ili pretražite 'Philips Headphones' u Apple App Store ili Google Play kako biste preuzeli aplikaciju.

Povežite se



philips.to/headapp

Philips Headphones App daje vam kontrolu nad muzikom koju slušate. Možete prilagoditi zvuk tako da vaša muzika i doživljaj pozivanja uvijek najbolje odgovaraju vašim potrebama.

Uparivanje bubica s vašim Bluetooth uređajem po prvi put

- 1 Provjerite jesu li bubice potpuno napunjene i isključene.
- 2 Otvorite poklopac kućišta za punjenje. Izvadite bubice. Bubic su sada u režimu uparivanja i spremne za uparivanje s Bluetooth uređajem (npr. mobilnim telefonom).
- 3 Uključite funkciju Bluetooth na vašem Bluetooth uređaju.
- 4 Uparite bubice sa svojim Bluetooth uređajem, pogledajte korisnički priručnik Bluetooth uređaja.

Napomena

- Nakon uključivanja, ako bubice ne mogu pronaći nijedan prethodno povezani Bluetooth uređaj, stavite ih u režim uparivanja (pritisnite dugme na kućištu 3 sekunde dok su obje bubice unutra i poklopac otvoren).
- Slušalice će se automatski isključiti nakon 3 minute neaktivnosti Bluetooth veze. Stvarno vrijeme može varirati u zavisnosti od uslova korištenja.

Sljedeći primjer vam pokazuje kako upariti bubice s Bluetooth uređajem.

- 1 Uključite funkciju Bluetooth na vašem Bluetooth uređaju, odaberite **Philips TAT3000**.
- 2 Unesite lozinku bubica "0000" (4 nule) ako bude zatraženo. Kod Bluetooth uređaja s verzijom Bluetooth 3.0 ili novijom, nije potrebno unositi lozinku.



Philips TAT3000

Jedna slušalica (režim mono)

Izvadite desnu ili lijevu slušalicu iz futrole za punjenje za korištenje u mono režimu. Slušalica se automatski uključuje.

Napomena

- Uklonite drugu slušalicu iz futrole za punjenje i one će se automatski upariti.

Uparite bubice s drugim Bluetooth uređajem

Ako želite upariti drugi Bluetooth uređaj sa bubicama, samo ih stavite u režim uparivanja (pritisnite dugme na kućištu 3 sekunde dok su obje bubice unutra), zatim pronađite drugi uređaj kao kod uobičajenog uparivanja.

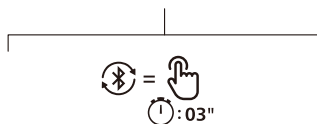
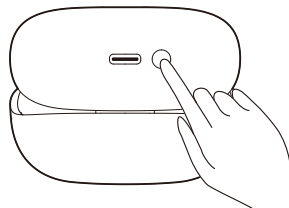

Napomena

- Bubice pamte do 4 uređaja u memoriji. Ako pokušate upariti više od 4 uređaja, najranije upareni uređaj se zamjenjuje novim.

Veza sa više tačaka

Uparivanje

- Uparivanje slušalica na 2 uređaja, npr. mobilni telefon i notebook.

Prebacite između uređaja

- Istovremeno možete slušati muziku samo sa 1 uređaja. Drugi uređaj se koristi za telefonski poziv.
- Pauzirajte audio sa 1 uređaja, a potom pokrenite reprodukciju audia s drugog uređaja.

Napomena

- Kada puštate audio sa uređaja 1, primanje poziva na uređaju 2 će sutomatski pauzirati reprodukciju na uređaju 1. A poziv će automatski biti preusmjeren na slušalice.
- Prekidom poziva automatski se nastavlja reprodukcija sa uređaja 1.

4 Upotreba bubica

Spajanje bubica na vaš Bluetooth uređaj

- 1 Uključite funkciju Bluetooth na vašem Bluetooth uređaju.
- 2 Otvorite poklopac futrole za punjenje.
 - ↳ Svijetli bijeli LED indikator.
 - ↳ Bubice će tražiti zadnji povezani Bluetooth uređaj i automatski se ponovo povezati. Ako je zadnje povezani uređaj nedostupan, bubice će pokušati spajanje na drugi prethodno povezani uređaj.

Savjet

- Ako nakon uključivanja bubica uključite Bluetooth funkciju vašeg Bluetooth uređaja, morate prijeći na Bluetooth meni uređaja i ručno spojiti bubice na uređaj.

Napomena

- Kod nekih Bluetooth uređaja, povezivanje možda nije automatsko. U tom slučaju, morate ići u Bluetooth meni vašeg uređaja i povezati ručno bubice na Bluetooth uređaj.

Uključivanje/isključivanje

Zadatak	MFT	Operacija
Uključite bubice		Otvorite poklopac futrole za punjenje za uključivanje
Isključite bubice		Zatvorite poklopac futrole za punjenje za isključivanje

Kontrolirajte ANC (aktivno uklanjanje buke)

Omogućite ANC

Drugačiji ANC načini rada mogu se uključiti/isključiti dvostrukim dodirima na lijevoj slušalici.

- ANC funkcija se, najčešće, aktivira kada se slušalica stavi u uho.
- Dodirnite MFT taster dva puta, ANC funkcija se isključuje.
- Ponovo dodirnite MFT dvaput, on će se prebaciti u režim prepoznavanja.

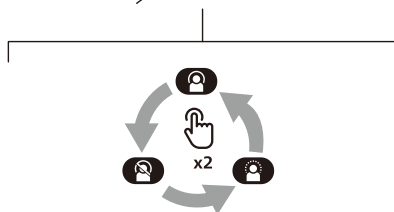
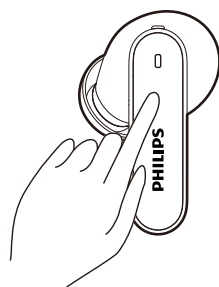

Zadatak	MFT	Operacija
ANC UKLJUČEN	Lijeva slušalica	Dvostruki dodir
ANC ISKLJUČEN	Lijeva slušalica	Dvostruki dodir
Režim prepoznavanja	Lijeva slušalica	Dvostruki dodir
Brzo prepoznavanje	Lijeva slušalica	Nastavite dodirivati

Upravljanje pozivima i muzikom

Kontrola muzike

Zadatak	MFT	Operacija
Reprodukcija ili pauziranje muzike	Desna slušalica	Dvostruki dodir
Sljedeća pjesma	Desna slušalica	Trostruki dodir
Prethodna pjesma	Lijeva slušalica	Trostruki dodir
Podesite jačinu zvuka +	Desna slušalica	Dodirnite jednom, zatim dodirnite i držite
Podesite jačinu zvuka -	Lijeva slušalica	Dodirnite jednom, zatim dodirnite i držite



Napomena

- Oglasiće se ton koji označava da je jačina zvuka dostigla maksimalan nivo.

Kontrola poziva

Zadatak	MFT	Operacija
Pokupiti	Desna/ Lijeva slušalica	Dodirnite jednom
Prekinite poziv/ Odbijte poziv	Desna/ Lijeva slušalica	Dvostruki dodir

Glasovni pomoćnik

Zadatak	MFT	Operacija
Aktivirajte glasovni (Siri/Google) asistent	Desna slušalica	Nastavite dodirivati nakon zvučnog signala
Zaustavite Glasovnog pomoćnika	Desna slušalica	Dodirnite jednom

Status LED indikatora futrole za punjenje

Pri punjenju	Indikator
Punjenje u toku	Bijeli LED indikator svijetli
Potpuno napunjeno	Bijeli LED indikator je isključen

U upotrebi i sa otvorenim poklopcem	Indikator
Slaba baterija	Bijela LED lampica brzo treperi u 4 ciklusa
Relativno dovoljan nivo baterije	Bijeli LED indikator svijetli 5 sekundi

5 Resetovanje bubica

Ako naidete na bilo kakav problem kod uparivanja ili povezivanja, možete pratiti sledeću proceduru za fabričko resetovanje bubica.

1. Na vašem Bluetooth uređaju, idite u Bluetooth meni i uklonite **Philips TAT3000** sa spiska uređaja.
2. Isključite funkciju Bluetooth na vašem Bluetooth uređaju.
3. Stavite bubice u futrolu za punjenje i otvorite poklopac.
4. Pritisnite dugme za resetovanje na kućištu dva puta.
5. Slijedite korake iz "Upotreba bubica - povežite bubice sa vašim Bluetooth uređajem".
6. Uparite bubice sa vašim Bluetooth uređajem, odaberite **Philips TAT3000**.

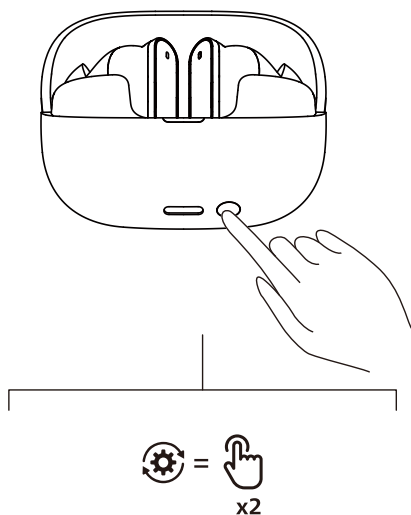

6 Tehnički podaci

- Vrijeme reprodukcije muzike:
ANC UKLJUČEN: 8 + 24 sata
ANC ISKLJUČENO: 12 + 36 sata
- Vrijeme punjenja: 2 sata
- Litijum-jonska baterija od 60 mAh u svakoj slušalici, litijum-jonska baterija 600 mAh u futrolu za punjenje
- Bluetooth verzija: 6.0
- Kompatibilni Bluetooth profili:
 - HFP (profil bez korištenja ruku)
 - A2DP (Profil napredne audio raspodjele)
 - AVRCP (Profil daljinske kontrole slike i zvuka)
- Podržani audio kodeci: LC3, SBC
- Frekventni opseg: 2,4 - 2,4835 GHz
- Snaga odašiljača: < 13 dBm
- Radni opseg: Do 10 metara (33 stope)
- USB-C priključak za punjenje
- Upozorenje za niski napon baterije: dostupno
- Vrijeme brzog punjenja: 10 minuta punjenja omogućava 2 sata reprodukcije

Napomena

- Specifikacije su podložne promjeni bez obavještenja.

7 Obavještenje

Deklaracija o usklađenosti

Shodno tome, TP Vision Europe B.V. izjavljuje da je ovaj proizvod u skladu sa osnovnim zahtjevima i drugim važećim odredbama RED Direktive 2014/53/EU i Uredbe o radio opremi UK SI 2017 br. 1206. Deklaraciju o usklađenosti možete pronaći na www.philips.com/support.

Odlaganje vašeg starog proizvoda i baterije



Vaš proizvod je dizajniran i proizveden od visokokvalitetnih materijala i dijelova, koji se mogu reciklirati i ponovo koristiti.



Ovaj simbol na proizvodu znači da je izrađen u skladu s Evropskom direktivom 2012/19/EU.



Ovaj simbol znači da proizvod sadrži baterije obuhvaćene Evropskom direktivom (EU) 2023/1542 koje se ne smeju odlagati sa običnim kućnim otpadom. Informišite se o lokalnom sistemu za odvojeno sakupljanje električnih i elektronskih proizvoda i baterija. Poštujte lokalne zakone i nikada ne odlažite proizvod i baterije sa običnim kućnim otpadom. Pravilno odlaganje starih proizvoda i punjivih baterija pomaže u sprječavanju negativnih posljedica po okolinu i ljudsko zdravlje.

Uklanjanje ugrađene baterije

Ako u vašoj zemlji ne postoji sistem za prikupljanje/recikliranje elektroničkih proizvoda, možete zaštititi okolinu uklanjanjem i recikliranjem baterije prije odlaganja bubica.

- Prije uklanjanja baterije provjerite jesu li bubice izvađene iz futrole za punjenje.

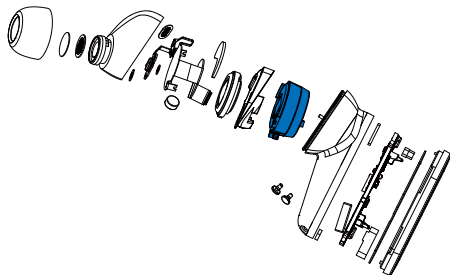

- Prije uklanjanja baterije provjerite je li futrola za punjenje odvojena od USB kabela za punjenje.

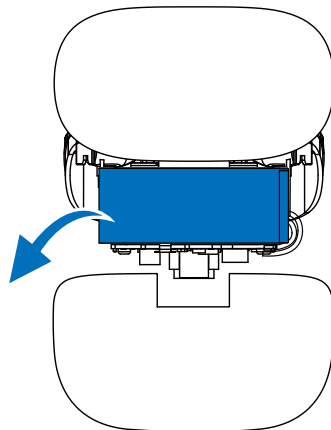

Informacije o zaštiti okoline

Sva nepotrebna ambalaža je izostavljena. Vaš sistem sastoji se od materijala koji se može reciklirati i ponovo upotrijebiti ako ih rastavi specijalizirana kompanija. Pridržavajte se lokalnih propisa koji se odnose na odlaganje ambalažnog materijala, istrošenih baterija i stare opreme.

Obavještenje o usklađenosti

Uređaj je usklađen sa pravilnikom FCC, Dio 15. Rad je pod uticajem sljedeća dva uslova:

1. **Uređaj ne izaziva štetnu interferenciju, i**
2. **Uređaj mora primiti bilo koju interferenciju, uključujući i onu koja može izazvati neželjene posljedice.**

Pravilnik FCC

Oprema je testirana i proglašena usklađenom sa ograničenjima digitalnog uređaja klase B, prema dijelu 15 FCC Pravilnika. Ova ograničenja su dizajnirana radi razumne zaštite od interferencije kod instalacije u mjestu stanovanja. Ova oprema generiše, koristi i može emitovati radiofrekvencijsku energiju i, ako nije instalirana i korištena u skladu s uputstvom za upotrebu, može izazvati štetne smetnje u radio komunikacijama. Međutim, ne postoji garancija da neće doći do interferencije u pojedinoj instalaciji. Ako ova oprema izazove štetnu interferenciju na radio ili televizijskom prijemu, što se može utvrditi isključivanjem i uključivanjem opreme, korisniku se savjetuje da pokuša da ispravi interferenciju poduzimanjem jedne ili više od sljedećih mjera:

- Premjestite ili drugačije postavite antenu za prijem
- Povećajte razdaljinu između opreme i prijemnika
- Spojite opremu na utičnicu drugog strujnog kola u odnosu na prijemnik
- Konsultujte se sa prodavcem ili iskusnim radio/TV tehničarem za pomoć

FCC Izjava o izlaganju radijaciji:

Ova oprema je u skladu sa FCC ograničenjima izlaganja radijaciji prethodno podešenim za nekontrolisanu okolinu.

Ovaj odašiljač ne smije biti na istom mjestu ili raditi u vezi sa bilo kojom drugom antenom ili odašiljačem.

Upozorenje: Korisnik se upozorava da izmjene ili modifikacije koje nisu izričito dozvoljene od strane odgovorne za usklađenost uređaja mogu poništiti dozvolu za rad sa uređajem.

Kanada:

Ovaj uređaj sadrži predajnike/prijemnike za koje nije potrebna licenca a koji su u skladu sa RSS-ovima za inovacije, nauku i ekonomski razvoj za koje nije potrebna licenca. Rad je pod uticajem sljedeća dva uslova: (1) ovaj uređaj neće izazvati štetnu interferenciju, i (2) ovaj uređaj mora primiti bilo koju interferenciju, uključujući i onu koja može izazvati neželjene posljedice na uređaju.

CAN ICES (B)/NMB (B)

IC Izjava o izlaganju radijaciji:

Ova oprema je u skladu sa ograničenjima izlaganja radijaciji Kanade prethodno podešenim za nekontrolisanu okolinu.

Ovaj odašiljač ne smije biti na istom mjestu ili raditi u vezi sa bilo kojom drugom antenom ili odašiljačem.

8 Često postavljena pitanja

Moje Bluetooth bubice se ne uključuju.
Napon baterije je nizak. Napunite bubice.

Ne mogu da uparim svoje Bluetooth bubice s mojim Bluetooth uređajem.

Bluetooth je isključen. Omogućite funkciju Bluetooth na svom Bluetooth uređaju i uključite Bluetooth uređaj nakon što uključite bubice.

Uparivanje ne radi.

- Stavite obje bubice u futrolu za punjenje.
- Pobrinite se da ste onemogućili funkciju Bluetooth na svim prethodno povezanim Bluetooth uređajima.
- Na svom Bluetooth uređaju, obrišite "Philips TAT3000" sa Bluetooth spiska.
- Uparite svoje bubice (vidi "Uparivanje bubica s vašim Bluetooth uređajem po prvi put" na stranici 6).

Bluetooth uređaj ne može pronaći bubice.

- Bubice su možda spojene s prethodnim uparenim uređajem. Isključite spojeni uređaj ili ga pomaknite iz opsega.
- Uparivanje je možda resetovano ili su bubice prethodno već spojene sa drugim uređajem. Ponovo uparite bubice s Bluetooth uređajem kao što je opisano u uputstvu. (vidi "Uparite bubice s drugim Bluetooth uređajem" na stranici 7).

Moje Bluetooth bubice su povezane na mobilni telefon sa Bluetooth stereo opcijom, ali muzika se čuje samo na zvučniku mobilnog telefona.

Poslužite se uputstvom za upotrebu svog mobilnog telefona. Odaberite bubice muzike preko bubica.

Kvalitet zvuka je loš i čuje se pucketanje.

- Bluetooth uređaj je van opsega. Smanjite udaljenost između bubica i Bluetooth uređaja, ili uklonite prepreke između njih.
- Napunite slušalice.

Kvalitet zvuka je loš pri streamingu sa mobilnog telefona, streaming je spor ili uopšte ne radi.

Uvjerite se da vaš mobilni telefon ne podržava samo (mono) HFP, već da podržava i A2DP i da je kompatibilan sa BT4.0x (ili novijim) (vidi "Tehnički podaci" na stranici 10).

Redovno čistite slušalice.

- Redovno čistite slušalice čistom, vlažnom krpom - posebno zvučne kanale i rupice mikrofona - i izbjegavajte nakupljanje tvari kao što su znoj ili ušna mast.
- Ako u zvučne kanale, otvorima za vazduh ili rupama mikrofona ostanu kapljice znoja ili vode, nivo zvuka privremeno će pasti ili će se potpuno isključiti. Ovo nije kvar. Koristite meku, vlažnu krpu da temeljno osušite slušalice. Alternativno, uklonite umetke za uši, okrenite zvučne kanale prema dolje i lagano kucnite slušalicama oko pet puta o suhu krpu ili slično kako biste uklonili svu vodu koja se nakupila unutra.
- Provjerite jesu li slušalice potpuno suhe prije punjenja i korištenja. Izbjegavajte jednokratne alkoholne jastučice ili druga sredstva za čišćenje.

Redovno punite slušalice.

Ako se slušalice ne koriste duže vrijeme, punjiva baterija će početi gubiti elektricitet. Da biste izbjegli ovaj gubitak, u potpunosti punite bateriju najmanje jednom u tri mjeseca.

9 Zaštitni znakovi

Bluetooth

Naziv i logotipi Bluetooth® su registrovani zaštitni znakovi u vlasništvu Bluetooth SIG, Inc. Naziv i logotipi Auracast™ su zaštitni znakovi u vlasništvu Bluetooth SIG, Inc. Svaka upotreba takvih znakova od strane MMD Hong Kong Holding Limited je pod licencom. Drugi zaštitni znakovi i trgovačka imena pripadaju njihovim vlasnicima.

Google

Google i Google Play su zaštitni znakovi kompanije Google LLC.



MMD Hong Kong Holding Limited. Sva prava zadržana. Specifikacije su podložne promjeni bez obavještenja. Philips i Philips Shield Emblem su registrovani zaštitni znaci kompanije Koninklijke Philips N.V. i koriste se pod licencom. Ovaj proizvod je izrađen i prodaje se pod odgovornošću kompanije MMD Hong Kong Holding Limited ili jedne od njenih filijala, i kompanija MMD Hong Kong Holding Limited je garant u vezi ovog proizvoda. Svi drugi nazivi kompanija i proizvoda mogu biti zaštitni znakovi odgovarajućih kompanija s kojima su povezani.

