

PHILIPS

Kulaklıklar
TAMS1



Kullanıcı el kitabı

Ürününüzü kaydedin ve şu adresten destek alın
www.philips.com/support

İçindekiler

1	Önemli güvenlik talimatları	2	8	Sık sorulan sorular	12
	İşitme güvenliği	2			
	Genel bilgiler	2	9	Ticari markalar	13
2	Kablosuz kulak üstü kulaklığınız	3			
	Kutuda ne var?	3			
	Diğer cihazlar	3			
	Kulak üstü kablosuz kulaklığınızın genel görünümü	4			
3	Başlarken	5			
	Pilin şarj edilmesi	5			
	Uygulamayı indirme	5			
	Kulaklıkları Bluetooth cihazınızla ilk kez eşleştirme	5			
	Kulaklıkları başka bir Bluetooth özellikli cihazla eşleştirin	6			
	Kablolu bağlantı	6			
4	Kulaklıklarınızı kullanma	7			
	Kulaklıkları Bluetooth cihazınıza bağlama	7			
	Çok noktalı bağlantı	7			
	Güç açma/kapatma	8			
	Çağrılarınızı ve müziğinizi yönetme	8			
	Sesli Asistan	8			
	Kulaklık LED gösterge durumu	8			
5	Kulaklıkları sıfırlama	9			
6	Teknik veriler	9			
7	Dikkat	10			
	Uygunluk beyanı	10			
	Eski ürününüzün ve pilinizin atılması	10			
	Entegre pili çıkarma	10			
	EMF ile uyumluluk	10			
	Çevre bilgisi	10			
	Uygunluk bildirimini	11			

1 Önemli güvenlik talimatları

İşitme güvenliği



Tehlike

- İşitme hasarını önlemek için, kulaklıkları yüksek ses seviyesinde kullandığınız süreyi sınırlayın ve ses seviyesini güvenli bir seviyeye ayarlayın. Ses ne kadar yüksek olursa, güvenli dinleme süresi o kadar kısa olur.

- Kulaklığınızı kullanırken aşağıdaki yönergelere uyduğunuzdan emin olun.
- Makul sürelerde makul ses seviyelerinde dinleyin.
- İşitme duyunuz uyum sağladığı için sesi sürekli olarak yukarı ayarlamamaya dikkat edin.
- Sesi, etrafınızdakileri duyamayacak kadar yüksek açmayın.
- Potansiyel olarak tehlikeli durumlarda dikkatli olmalı veya kullanımı geçici olarak durdurmalısınız.
- Kulaklıklardan gelen aşırı ses basıncı işitme kaybına neden olabilir.
- Sürüş sırasında kulaklıkların her iki kulağı da kapatacak şekilde kullanılması tavsiye edilmez ve bazı bölgelerde yasa dışı olabilir.
- Güvenliğiniz için trafikte veya diğer potansiyel olarak tehlikeli ortamlarda müzik veya telefon görüşmelerinden kaynaklanan dikkat dağıtıcı şeylerden kaçının.

Çalışma ve saklama sıcaklıkları ve nem

- Sıcaklığın -20°C ile 50°C arasında olduğu ve %90'a kadar bağıl nemin olduğu bir yerde saklayın.
- Sıcaklığın 0°C ile 45°C arasında olduğu ve %90'a kadar bağıl nemin olduğu bir yerde çalıştırın.
- Pil ömrü, yüksek veya düşük sıcaklık koşullarında daha kısa olabilir.

Genel bilgiler

Hasar veya arızayı önlemek için:



Dikkat

- Kulaklıkları aşırı ısıya maruz bırakmayın.
- Kulaklıklarınızı düşürmeyin.
- Kulaklıklar su damlama veya su sıçramalarına maruz bırakılmamalıdır. (Belirli bir ürünün IP derecesine bakın)
- Kulaklığınızı suya sokmayın.
- Konektör veya soket ıslakken kulaklığınızı şarj etmeyin.
- Alkol, amonyak, benzen veya aşındırıcı maddeler içeren temizlik maddeleri kullanmayın.
- Kulaklığınızı, özellikle ses kanallarını ve mikrofon deliklerini düzenli olarak temizlemek için temiz, yumuşak bir bez kullanın ve ter veya su damlacıkları kalırsa, ses seviyesi geçici olarak düşürün veya tamamen kesilir. Bu bir arıza değildir. Kulaklıkları iyice kurutmak için yumuşak, nemli bir bez kullanın. Alternatif olarak, kulaklık uçlarını çıkarın, ses kanallarını aşağı doğru çevirin ve içinde biriken suyu çıkarmak için kulaklığı kuru bir bez veya benzeri bir yere yaklaşık beş kez hafifçe vurun.
- Şarj etmeden ve kullanmadan önce kulaklıkların tamamen kuru olduğundan emin olun. Temizlik için tek kullanımlık alkolü ped veya diğer maddeleri kullanmaktan kaçının.
- Entegre pil güneş ışığı, ateş veya benzeri aşırı ısıya maruz bırakılmamalıdır.
- Pil yanlış değiştirilirse patlama tehlikesi. Yalnızca aynı veya eşdeğer türle değiştirin.
- Belirli IP derecesini elde etmek için şarj yuvası kapağı kapatılmalıdır.
- Pilin ateşe veya sıcak fırına atılması veya pilin mekanik olarak ezilmesi veya kesilmesi patlamaya neden olabilir.
- Pili çok yüksek sıcaklıktaki bir ortamda bırakmak, patlamaya veya yanıcı sıvı veya gaz sızıntısına neden olabilir.
- Aşırı düşük hava basıncına maruz kalan bir pil, patlamaya veya yanıcı sıvı veya gaz sızıntısına neden olabilir.
- Pilin yanlış türle değiştirilmesi, kulaklıklara ve pile ciddi şekilde zarar verme riskini taşır (örneğin, bazı lityum pil türlerinde).
- Kulaklık uzun süre kullanılmazsa şarj edilebilir pil şarjını kaybetmeye başlar. Bu kaybı önlemek için lütfen pili en az üç ayda bir tam olarak şarj edin.
- Yangın riskini önlemek için, ekipmana sadece çıkışı PS1'e uygun olan (çıkış kapasitesi 15W veya daha az) harici bir güç kaynağından güç verilir.

2 Kablosuz kulak üstü kulaklığınız

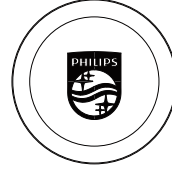

Kulak yastıkları x4

Satın aldığınız için tebrikler ve Philips'e hoş geldiniz! Philips'in sunduğu destekten tam olarak yararlanmak için ürününüzü www.philips.com/support adresine kaydedin. Bu Philips kulak üstü kablosuz kulaklıklarla şunları yapabilirsiniz:

- Kullanışlı kablosuz eller serbest aramaların keyfini çıkarın
- Müziğin keyfini kablosuz olarak çıkarabilir ve kontrol edebilirsiniz
- Aramalar ve müzik arasında geçiş yapın

Kutuda ne var?

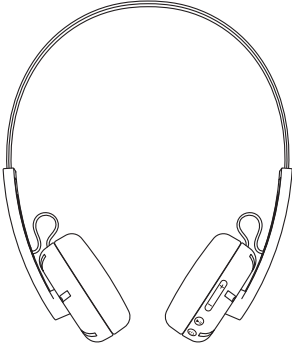

Philips kablosuz kulak üstü kulaklık
Philips TAMS1

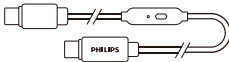

Kontrol düğmeli USB-C ses kablosu



Hızlı başlangıç kılavuzu



Küresel Garanti



Güvenlik broşürü

Diğer cihazlar

Bluetooth'u destekleyen ve kulaklıklarla uyumlu bir cep telefonu veya cihaz (örneğin dizüstü bilgisayar, tablet, Bluetooth adaptörleri, MP3 çalarlar vb.) (bkz. 'Teknik veriler' sayfa 9).

Kulak üstü kablosuz kulaklığınızın genel görünümü

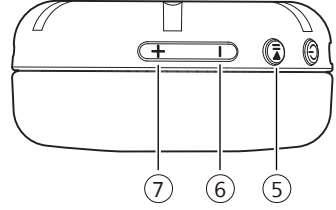
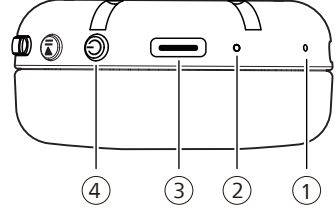
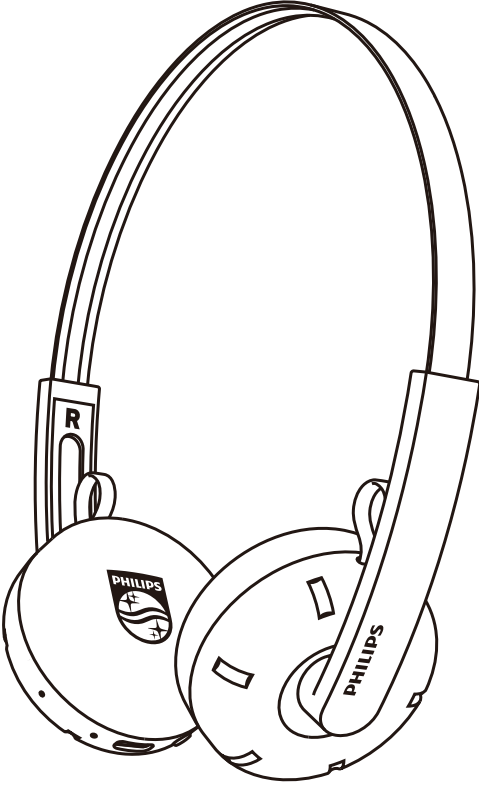

- ① Mikrofon
- ② LED göstergesi
- ③ USB-C şarj yuvası
- ④ Güç
- ⑤ Oynat/ Durdur
- ⑥ Ses - / Önceki parça
- ⑦ Ses + / Sonraki parça

3 Başlarken

Pilin şarj edilmesi

Not

Kulaklığınızı kullanmadan önce, optimum pil kapasitesi ve kullanım ömrü için pili 2 saat şarj edin.

- Şarj etmeden önce aramanızı bitirin. Kulaklıklar şarj etmek için bağladığınızda kulaklıklar kapatacaktır.
- Kulaklık uzun süre kullanılmazsa şarj edilebilir pil şarjını kaybetmeye başlar. Bu kaybı önlemek için lütfen pili en az üç ayda bir tam olarak şarj edin.

Kulaklığı şarj etme

USB-C kablosunun bir ucunu kulaklığa, diğer ucunu da güç kaynağına takın.

↳ LED, şarj sırasında beyaza döner ve kulaklık tamamen şarj olduğunda söner.

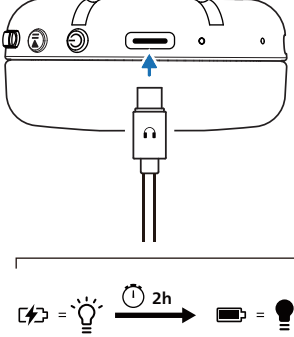

İpucu

- Normalde, tam şarj 2 saat sürer.

Uygulamayı indirme

Uygulamayı indirmek için QR kodunu tarayın/'İndir' düğmesine basın veya Apple App Store veya Google Play'de 'Philips Headphones' araması yapın.

Başlarken



philips.to/headapp

Philips Headphones Uygulaması, dinlediğiniz müziğin sorumluluğunu size verir. Müziğinizin ve arama deneyiminizin her zaman ihtiyaçlarınıza en iyi şekilde uyması için sesi özelleştirebilirsiniz.

Kulaklıkları Bluetooth cihazınızla ilk kez eşleştirme

- 1 Kulaklıkların tam olarak şarj edildiğinden ve kapatıldığından emin olun.
- 2 Güç düğmesine 5 saniye basılı tuttuğunuzda kulaklık eşleştirme modunda ve bağlanmaya hazır olacaktır.
 - ↳ Kulaklıklardaki LED dönüşümlü olarak beyaz ve mavi renkte yanıp söner.
 - ↳ Kulaklıklar eşleştirme moduna girmiş durumda olurlar ve bir Bluetooth cihazıyla eşleştirmeye hazırdır (örneğin bir cep telefonu).
- 3 Bluetooth özellikli cihazınızın Bluetooth işlevini açın.

- 4 Kulaklıkları Bluetooth cihazınızla eşleştirin, Bluetooth cihazınızın kullanım kılavuzuna bakın.

Not

- Açıldıktan sonra, kulaklık daha önce bağlandığı herhangi bir Bluetooth cihazı bulamazsa, lütfen eşleştirme moduna getirin (kapatıldıktan sonra güç düğmesine 5 saniye tekrar boyunca basın).
- Bluetooth bağlantısı 5 dakika boyunca etkin olmadığında kulaklık otomatik olarak kapanır. Gerçek zamanlama kullanım koşullarına göre değişiklik gösterebilir.

Aşağıdaki örnek, kulaklıkları Bluetooth özellikli cihazınızla nasıl eşleştireceğinizi göstermektedir.

- 1 Bluetooth özellikli cihazınızda Bluetooth fonksiyonunu açık duruma getirin, **The Ringo Duo**'i seçin.
- 2 İstendiğinde, kulaklıkların parolası olan "0000" (4 adet sıfır) girin. Bluetooth 3.0 veya üzeri özellikli olan cihazlar için parola girmeye gerek yoktur.



The Ringo Duo

Kulaklıkları başka bir Bluetooth özellikli cihazla eşleştirin

Başka bir Bluetooth cihazını kulaklıkla eşleştirmek istiyorsanız, kulaklığı kapatın, güç düğmesine 5 saniye basın, ardından normal eşleştirmeye göre ikinci cihazı bulun.

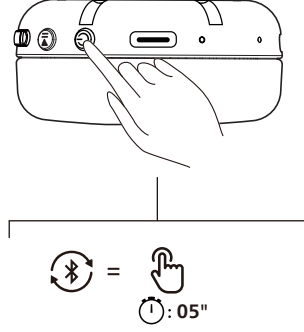

Not

- Kulaklık hafızasında 4 cihaz saklayabilir. 4'ten fazla cihazı eşleştirmeye çalışırsanız, en eski eşleştirilen cihaz yenisiyle değiştirilir.

Kablolu bağlantı

Kulaklığın pili bitirse veya cihazınızda Bluetooth özelliği bulunmuyorsa, kulaklığı kontrol düğmeli USB-C ses kablosu (pakete dahildir) aracılığıyla cihaza bağlayabilirsiniz.

Kontrol düğmeli USB-C kablosunu (pakete dahildir) bulun ve kablo uçlarındaki simgeleri bağlantı noktalarıyla eşleştirin: KULAKLIK simgeli uç, kulaklığın USB-C bağlantı noktasına takılır; CİHAZ simgeli uç, bilgisayar/tablet/akıllı telefonun USB-C bağlantı noktasına takılır. Arama sırasında mikrofonunuzu sessize almak veya sessizden çıkmak için kontrol düğmesine bir kez basın.

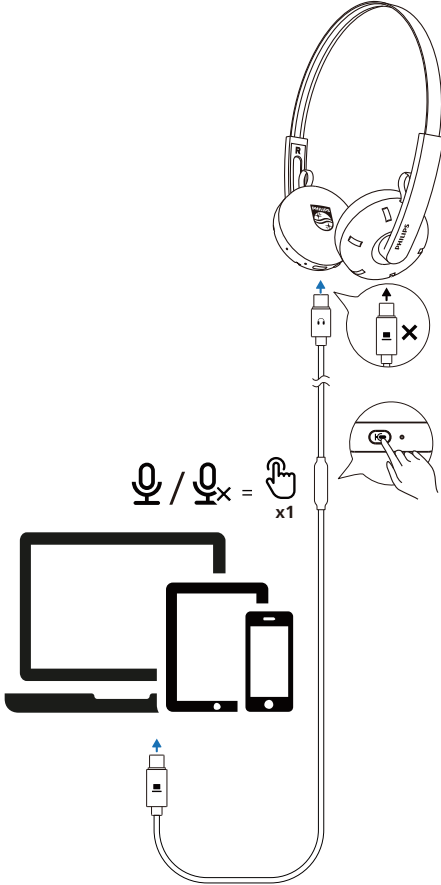

Not

- Kablolu bağlantı kullanıldığında Bluetooth özelliği devre dışı bırakılır.

4 Kulaklıklarınızı kullanma

Kulaklıkları Bluetooth cihazınıza bağlama

- 1 Bluetooth özellikli cihazınızın Bluetooth işlevini açın.
- 2 Kulaklıkları açmak için **Güç** düğmesine basılı tutun.
 - ↳ Beyaz LED iki saniye boyunca yanar
 - ↳ Kulaklıklar, en son bağlandığı cep telefonuna/Bluetooth cihazına otomatik olarak yeniden bağlanır

İpucu

- Kulaklığı açtıktan sonra Bluetooth özellikli cihazınızın Bluetooth işlevini açarsanız, cihazın Bluetooth menüsüne gitmeniz ve kulaklığı manuel olarak cihaza bağlamanız gerekir.

Not

- Bazı Bluetooth özellikli cihazlarda bağlantı otomatik olmayabilir. Bu durumda cihazınızın Bluetooth menüsüne gitmeniz ve kulaklığı manuel olarak Bluetooth özellikli cihaza bağlamanız gerekir.

Çok noktalı bağlantı

Eşleştirme

- Kulaklıkları iki cihazla eşleştirme, örn. cep telefonu ve dizüstü bilgisayar.

Cihazlar arasında geçiş



- İsteddiğiniz zaman sadece 1 cihazdan müzik dinleyebilirsiniz. Diğer cihaz telefon görüşmesi içindir.

- Sesi 1 cihazdan duraklatın ve başka bir cihazdan ses çalmaya başlayın.

Not

- Cihaz 1'den ses akışı yapılırken, Cihaz 2'den bir çağrı alındığında Cihaz 1'ı otomatik olarak duraklatılır. Ve arama otomatik olarak kulaklıklara yönlendirilir.
- Arama sonlandırılınca, oynatma cihaz 1'den otomatik olarak sürdürülür.

Güç açma/kapatma

Görev	Düğme	Kullanım
Kulaklıkları açma		2 saniye basılı tutun
Kulaklıkları kapatma		4 saniye basılı tutun

Çağrılarınızı ve müziğinizi yönetme



Müzik kontrolü

Görev	Düğme	Kullanım
Müzik oynatma veya duraklatma		Tek basma
Sonraki parça		1 saniye basılı tutun
Önceki parça		1 saniye basılı tutun
Sesi ayarlama +		Tek basma
Sesi ayarlama -		Tek basma
Bas moduna girer		Çift basın
Bas modundan çıkar		Çift basın



Not

- Sesin maksimum seviyeye ulaştığını belirten ses duyacaksınız.

Çağrı kontrolü

Görev	Düğme	Kullanım
Arama cevaplama		Tek basma
Aramayı kapatma/ Aramayı reddetme		1 saniye basılı tutun

Üç Yönlü Arama

Görev	Düğme	Kullanım
Mevcut aramayı bekletir ve gelen aramayı kabul eder		Tek basma
Mevcut aramayı bekletir ve gelen aramayı reddeder		1 saniye basılı tutun
İkinci yönlü arama ve üç yönlü arama arasında geçiş yapar		Tek basma

Sesli Asistan

Görev	Düğme	Kullanım
Sesli Asistanı (Siri/Google) Başlatma		1 saniye basılı tutun
Sesli Asistanı Durdurma (Siri)		Tek basma

Kulaklık LED gösterge durumu

Kulaklık durumu	Gösterge
Kulaklıklar bir Bluetooth özellikli cihaza bağlı	Mavi LED 1 saniye boyunca yanar
Kulaklıklar eşleştirme için hazırdır	LED dönüşümlü olarak mavi ve beyaz yanıp söner
Kulaklıklar açık ancak bir Bluetooth cihazına bağlı değil	Beyaz LED yanıp söner (5 dakika sonra otomatik olarak kapanır)
Düşük pil seviyesi	Beyaz LED her 1 saniyede 1 kez yanıp söner

5 Kulaklıkları sıfırlama

Herhangi bir eşleştirme veya bağlantı sorunuyla karşılaşırsanız, kulaklıklarınızı fabrika varsayılan değerine yeniden ayarlamak için aşağıdaki prosedürü uygulayabilirsiniz.

1. Bluetooth özellikli cihazınızda Bluetooth menüsüne gidin ve cihaz listesinden **The Ringo Duo** ögesini kaldırın.
2. Bluetooth özellikli cihazınızın Bluetooth işlevini kapatın.
3. Kulaklıkları açın.
4. Ses - ve Ses + tuşlarına aynı anda 4 saniye basılı tutun.
5. "Kulaklıklarınızı kullanma - kulaklıkları Bluetooth özellikli cihazınıza bağlama" bölümündeki adımları izleyin.
6. Kulaklıkları Bluetooth özellikli cihazınızla eşleştirme **The Ringo Duo**'ü seçin.

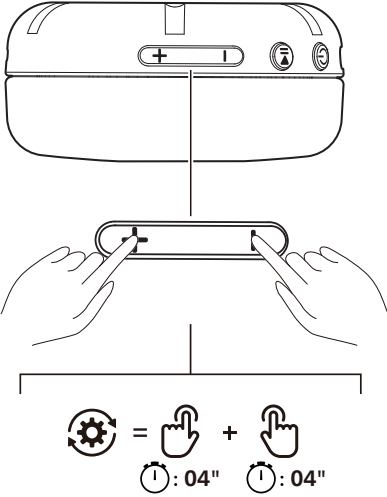

6 Teknik veriler

- Müzik oynatma süresi: 26 saat
- Şarj süresi: 2 saat
- Şarj edilebilir lityum iyon pil (200 mAh)
- Bluetooth sürümü: 6.0
- Uyumlu Bluetooth profilleri:
 - HFP (Eller Serbest Profili)
 - A2DP (Gelişmiş Ses Dağıtım Profili)
 - AVRCP (Ses Video Uzaktan Kumanda Profili)
- Desteklenen ses kodlayıcılar: SBC
- Frekans aralığı: 2,4-2,4835 GHz
- Verici gücü: < 10 dBm
- Çalışma aralığı: 10 metreye kadar
- Otomatik kapanma
- Şarj için USB-C portu
- Ekstra bas
- Çok noktalı bağlantı
- Hızlı şarj süresi: 15 dakikalık şarj 6 saat oyun oynama süresi sağlar

Not

- Özellikler haber verilmeksizin değiştirilebilir.
- Çalma süresinin pil ömrü tahminidir ve uygulama durumuna göre değişiklik gösterebilir.

7 Dikkat

Uygunluk beyanı

İşbu belgeyle, TP Vision Europe B.V., ürünün 2014/53/EU RED Direktifi ve UK Radio Equipment Regulations SI 2017 No. 1206 temel gereksinimlerine ve diğer ilgili hükümlerine uygun olduğunu beyan eder. Uygunluk Beyanını www.philips.com/support adresinde bulabilirsiniz.

Eski ürününüzün ve pilinizin atılması



Ürününüz, geri dönüştürülebilir ve yeniden kullanılabilir yüksek kaliteli malzeme ve bileşenlerle tasarlanmış ve üretilmiştir.



Bir ürün üzerindeki bu sembol, ürünün 2012/19/EU sayılı Avrupa Direktifi kapsamında olduğu anlamına gelir.



Bu sembol, ürünün, (EU) 2023/1542 sayılı Avrupa Düzenlemesi kapsamındaki ve normal ev atıklarıyla birlikte atılamayan piller içerdiği anlamına gelir. Elektrikli ve elektronik ürünler ve piller için yerel ayrı toplama sistemi hakkında bilgi edinin. Yerel kurallara uyun, ürünü ve pilleri asla normal ev atıklarıyla birlikte atmayın. Eski ürünlerin ve pillerin doğru şekilde atılması, çevre ve insan sağlığı için olumsuz sonuçların önlenmesine yardımcı olur.

Entegre pili çıkarma

Ülkenizde elektronik ürünler için toplama/geri dönüşüm sistemi yoksa kulaklığı atmadan önce pili çıkarıp geri dönüştürerek çevreyi koruyabilirsiniz.

- Pili çıkarmadan önce kulaklıkların bağlantısını kesildiğinden emin olun.

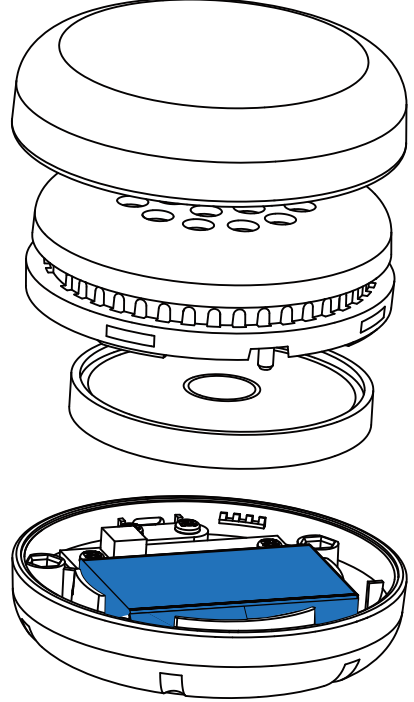

EMF ile uyumluluk

Bu ürün, elektromanyetik alanlara maruz kalmayla ilgili tüm geçerli standart ve düzenlemelere uygundur.

Çevre bilgisi

Gereksiz tüm ambalajlar çıkarılmıştır. Sisteminiz, uzman bir şirket tarafından demonte edildiğinde geri dönüştürülebilir ve yeniden kullanılabilir malzemelerden oluşmaktadır. Lütfen ambalaj malzemelerinin, bitmiş pillerin ve eski ekipmanın atılmasıyla ilgili yerel yönetmeliklere uyun.

Uygunluk bildirimini

Cihaz, FCC kuralları Bölüm 15 ile uyumludur. Çalıştırma aşağıdaki iki koşula tabidir:

1. Bu cihaz zararlı parazite neden olamaz ve
2. Bu cihaz, istenmeyen çalışmaya neden olabilecek parazitler de dahil olmak üzere alınan tüm parazitleri kabul etmelidir.

FCC kuralları

Bu ekipman test edilmiş ve FCC Kurallarının 15. bölümü uyarınca B Sınıfı dijital cihaz sınırlarına uygun bulunmuştur. Bu sınırlar, bir konut kurulumunda zararlı parazite karşı makul koruma sağlamak üzere tasarlanmıştır. Bu ekipman radyo frekansı enerjisi üretir, kullanır ve yayabilir ve kullanma talimatına uygun olarak kurulmaz ve kullanılmazsa, radyo iletişimde zararlı parazitlere neden olabilir.

Ancak, belirli bir kurulumda parazit oluşmayacağına garanti yoktur. Bu ekipman, ekipmanı kapatıp açarak belirlenebilecek şekilde radyo veya televizyon alımında zararlı parazite neden olursa, kullanıcının aşağıdaki önlemlerden bir veya daha fazlasını alarak paraziti düzeltmeye çalışması önerilir:

- Alıcı antenin yönünü veya yerini değiştirin.
- Ekipman ve alıcı arasındaki mesafeyi artırın.
- Ekipmanı, alıcının bağlı olduğu devreden farklı bir devre üzerindeki prize takın.
- Yardım için satıcıya veya deneyimli bir radyo / TV teknisyenine danışın.

FCC Radyasyona Maruz Kalma Beyanı:

Bu ekipman, kontrolsüz ortamlar için belirlenen Kanada radyasyona maruz kalma sınırlarına uygundur.

Bu verici, başka bir anten veya verici ile birlikte konumlandırılmamalı veya çalıştırılmamalıdır.

Bu ekipman, verici anten ile vücudunuz arasında en az 0 mm mesafe olacak şekilde kurulmalı ve çalıştırılmalıdır.

ABD'de (FCC) SAR limiti bir gram doku üzerinden ortalama 1,6 W/kg'dır. Bu cihazın FCC Özgül Emilim Oranı (SAR) uyumluluğu test edilmiştir. Başa yakın kullanımda (0 mm) bildirilen en yüksek SAR seviyesi 0,058 W/kg'dır.

Uyarı: Kullanıcı, uyumluluktan sorumlu tarafça açıkça onaylanmayan değişiklik veya modifikasyonların, kullanıcının ekipmanı çalıştırma yetkisini geçersiz kılabileceği konusunda uyarılır.

Kanada:

Bu cihaz, Yenilik, Bilim ve Ekonomik Kalkınma Kanada'nın lisanstan muaf RSS'leri ile uyumlu, lisanstan muaf vericiler/alıcılar içerir. Çalıştırma aşağıdaki iki koşula tabidir: (1) Bu cihaz parazite neden olamaz. (2) Bu cihaz, cihazın istenmeyen şekilde çalışmasına neden olabilecek parazitler dahil her türlü paraziti kabul etmelidir. CAN ICES-(B)/NMB-(B)

8 Sık sorulan sorular

Bluetooth kulaklığım açılmıyor.

Pil seviyesi düşük. Kulaklıkları şarj edin.

Bluetooth kulaklığımı Bluetooth cihazımla eşleştiremiyorum.

Bluetooth devre dışı. Bluetooth cihazınızda Bluetooth özelliğini etkinleştirin ve kulaklığı açmadan önce Bluetooth cihazını açın.

Eşleştirme nasıl sıfırlanır.

Kulaklığın eşleştirme modunda kalmasını sağlayın (beyaz ve mavi ışık dönüşümlü olarak yanıp söner), mavi LED ışığı yanana kadar "Ses +" ve "Ses-" düğmelerini birlikte dört saniyeden fazla basılı tutun.

Bluetooth cihazımda müziği duyabiliyorum ancak kontrol edemiyorum (örn. Oynat/duraklat/atla ileri/geri).

Bluetooth ses kaynağının AVRCP'yi desteklediğinden emin olun (bkz. 'Teknik veriler' sayfa 9).

Kulaklıkların ses seviyesi çok düşük.

Bazı Bluetooth cihazları, ses senkronizasyonu yoluyla ses seviyesini kulaklıklarla bağlayamaz. Bu durumda, uygun bir ses düzeyi elde etmek için Bluetooth cihazınızın ses düzeyini bağımsız olarak ayarlamanız gerekir.

Bluetooth cihazı kulaklığı bulamıyor.

- Kulaklıklar önceden eşleştirilmiş bir cihaza bağlanmış olabilir. Bağlı cihazı kapatın veya menzil dışına çıkarın.
- Eşleştirme sıfırlanmış veya kulaklık daha önce başka bir cihazla eşleştirilmiş olabilir. Kullanım kılavuzunda açıklanan şekilde kulaklığı Bluetooth cihazıyla yeniden eşleştirin (sayfa 'Kulaklıkları Bluetooth cihazınızla ilk kez eşleştirme' da bakın 5).

Bluetooth kulaklığım Bluetooth stereo özellikli bir cep telefonuna bağlı, ancak müzik yalnızca cep telefonu hoparlöründe çalıyor.

Cep telefonunuzun kullanım kılavuzuna bakın. Kulaklıklardan müzik dinlemeyi seçin.

Ses kalitesi düşük ve çatırtı sesi duyuluyor.

- Bluetooth cihazı menzil dışında. Kulaklıklarınızla Bluetooth cihazı arasındaki mesafeyi azaltın veya aralarındaki engelleri kaldırın.
- Kulaklıklarınızı şarj edin.

Kulaklıklarınızı düzenli olarak temizleyin.

- Kulaklığınızı, özellikle ses kanallarını ve mikrofon deliklerini düzenli olarak temizlemek için temiz, nemli bir bez kullanın ve ter veya kulak kiri gibi maddelerin birikmesini önleyin.
- Ses kanallarında, hava deliklerinde veya mikrofon deliklerinde ter veya su damlacıkları kalırsa, ses seviyesi geçici olarak düşer veya tamamen kesilir. Bu bir arıza değildir. Kulaklıkları iyice kurutmak için yumuşak, nemli bir bez kullanın. Alternatif olarak, kulak içi kulaklıklar için kulaklık uçlarını çıkarın, ses kanallarını aşağı doğru çevirin ve içinde biriken suyu temizlemek için kulaklığı kuru bir bez veya benzeri bir şeyin üzerine yaklaşık beş kez hafifçe vurun.
- Şarj etmeden ve kullanmadan önce kulaklıkların tamamen kuru olduğundan emin olun. Temizlik için tek kullanımlık alkolü ped veya diğer maddeleri kullanmaktan kaçının.

Kulaklığınızı düzenli olarak şarj edin.

Kulaklık uzun süre kullanılmazsa şarj edilebilir pil şarjını kaybetmeye başlar. Bu kaybı önlemek için lütfen pili en az üç ayda bir tam olarak şarj edin.

Daha fazla destek için www.philips.com/support adresini ziyaret edin.

9 Ticari markalar

Bluetooth

Bluetooth® marka ismi ve logoları, Bluetooth SIG, Inc.'e ait tescilli ticari markalardır ve bu tür markaların MMD Hong Kong Holding Limited tarafından her türlü kullanımı lisanslıdır. Diğer ticari markalar ve ticari adlar ilgili sahiplerine aittir.



MMD Hong Kong Holding Limited. Her hakkı saklıdır. Özellikler haber verilmeksizin deęiřtirilebilir.
Philips ve Philips Shield Amblemi, Koninklijke Philips N.V.'nin tescilli ticari markalarıdır ve lisans altında kullanılmaktadır. Bu ürün MMD Hong Kong Holding Limited veya baęlı kuruluşlarından biri tarafından üretilmiş ve sorumluluęu altında satılmaktadır ve MMD Hong Kong Holding Limited bu ürünle ilgili garanti verendir. Dięer tüm şirket ve ürün adları, iliřkili oldukları ilgili şirketlerin ticari markaları olabilir.

