

# PHILIPS

Slušalice  
TAMS1



## Priručnik za upotrebu

Registrujte svoj proizvod i potražite podršku na  
[www.philips.com/support](http://www.philips.com/support)

# Sadržaj

---

1	Važna bezbjednosna uputstva	2
	Bezbjednost sluha	2
	Opšte informacije	2

---

2	Bežične slušalice	4
	Šta je u kutiji	4
	Drugi uređaji	4
	Pregled bežične slušalice	5

---

3	Početak	6
	Punjenje baterije	6
	Preuzimanje aplikacije	6
	Uparite slušalice sa vašim	
	Bluetooth uređajem po prvi put	6
	Uparite slušalice sa drugim	
	Bluetooth uređajem	7
	Povezivanje kablom	7

---

4	Upotreba slušalica	8
	Povežite slušalice sa vašim	
	Bluetooth uređajem	8
	Višestruko povezivanje	8
	Uključeno / Isključeno	9
	Upravljanje pozivima i muzikom	9
	Glasovni pomoćnik	9
	Status indikatorskog LED svjetla	
	slušalica	10

---

5	Resetovanje slušalica	10
---	-----------------------	----

---

6	Tehnički podaci	11
---	-----------------	----

---

7	Napomena	11
	Deklaracija o usklađenosti	11
	Odložite na otpad stari proizvod i	
	baterije	11
	Uklanjanje integrisane baterije	12
	Usklađenost sa EMF	12
	Informacije o ekologiji	12
	Napomena o usklađenosti	12

---

8	Često postavljana pitanja	13
---	---------------------------	----

---

9	Zaštitni znaci	14
---	----------------	----

# 1 Važna bezbiednosna uputstva

## Bezbijednost sluha



### Opasnost

- Da biste izbjegli oštećenje sluha, ograničite vrijeme korištenja slušalica pri velikoj jačini zvuka i podesite jačinu zvuka na bezbiedni nivo. Što je zvuk jači, to treba biti kraće vrijeme slušanja.
  - Postarajte se da poštuju ova uputstva kada koristite slušalice.
  - Slušajte na razumnoj jačini zvuka, razuman vremenski period.
  - Vodite računa da ne pojačavate neprekidno kako vam se sluh navikava na zvuk.
  - Ne pojačavajte zvuk toliko da ne možete čuti šta se dešava oko vas.
  - Trebalo bi da budete oprezni ili da privremeno prekinete slušati kad se nađete u potencijalno rizičnoj situaciji.
  - Prejak zvučni pritisak iz slušalica može dovesti do gubitka sluha.
  - Nije preporučljivo da koristite slušalice koje vam prekrivaju oba uva dok vozite. To je u pojedinim zemljama i nezakonito.
  - Zarad vaše bezbiednosti, izbjegavajte ometanje muzikom ili telefonskim pozivima dok ste u saobraćaju ili drugim potencijalno rizičnim okruženjima.
- Radna i skladišna temperatura i vlažnost.
- Skladištiti na mjestu gdje je temperatura između -20°C i 50°C, s relativnom vlažnošću do 90%.
  - Rad treba biti na mjestu gdje je temperatura između 0°C i 45°C, s relativnom vlažnošću do 90%.

- Trajanje baterije može biti kraće na višim ili nižim temperaturnim uslovima.

## Opšte informacije

Kako izbjeći oštećenje ili kvar:



### Oprez

- Ne izlažite slušalice pretjeranoj toploti.
- Nemojte ispuštati slušalice.
- Slušalice ne smiju biti izložene kapanju ili prskanju vode. (Pogledajte IP oznaku za specifičan proizvod)
- Nemojte dozvoliti da slušalice budu potopljene u vodu.
- Nemojte puniti slušalice kada su utikač ili utičnica vlažni.
- Nemojte koristiti sredstva za čišćenje koja sadrže alkohol, amonijak, benzen ili abrazive.
- Za čišćenje slušalica koristite čistu, vlažnu krpnu – naročito oko otvora za zvučnike i mikrofonu – čistite redovno i izbjegavajte nagomilavanje znoja ili ušne masti.
- Ako kapi znoja ili vode ostanu u otvorima za zvučnike, otvorima za vazduh ili mikrofon, nivo zvuka će privremeno opasti ili trajno nestati. To nije kvar. Upotrijebite meku, vlažnu krpnu da detaljno očistite slušalice. Umjesto toga, možete i ukloniti vrhove slušalica, okrenuti otvore nadolje i blago petput lupnuti slušalice na suhu krpnu ili što slično da biste uklonili vodu koja se nakupila unutra.
- Vodite računa da slušalice budu potpuno suve prije punjenja i upotrebe. Izbjegavajte jednokratne štapiće sa alkoholom ili slične supstance za čišćenje.
- Integrisana baterija ne smije biti izložena prevelikoj toploti, poput sunčevih zraka, vatre ili sličnoga.
- Postoji opasnost od eksplozije ako je baterija nepravilno zamijenjena. Zamijenite je isključivo istom baterijom ili baterijom istog tipa.
- Da bi se ostvarila specifična IP snaga, poklopac otvora za punjenje mora biti zatvoren.
- Odlaganje baterije u vatru ili zagrijanu pećnicu ili njeno mehaničko uništavanje ili siječenje može dovesti do eksplozije.
- Ostavljanje baterije u okruženju s izuzetno visokom temperaturom može rezultirati eksplozijom ili curenjem zapaljive tečnosti ili gasa.
- Baterija izložena ekstremno niskom vazдушnom pritisku može eksplodirati ili iz nje mogu iscuriti zapaljiva tečnost ili gas.
- Zamjena baterije neodgovarajućim tipom baterije dovodi do rizika od ozbiljnog oštećenja slušalica i baterije (na primjer, kod nekih litijumskih baterija).

- Ako se slušalice ne koriste duže vrijeme, punjiva baterija će početi da gubi svoj napon. Da bi se izbjegao ovaj gubitak, molimo da bateriju napunite do kraja barem jednom u svaka tri mjeseca.
- Da izbjegnute rizik od izbijanja požara, naponska mreža mora biti u skladu sa PS1 (sa izlaznim kapacitetom manjim ili jednakim 15W).

## 2 Bežične slušalice

Čestitamo vam kupovinu i želimo vam dobrodošlicu u Philips! Da biste u potpunosti uživali u prednostima podrške koju Philips nudi, registrujte svoj proizvod na [www.philips.com/support](http://www.philips.com/support). Ovim Philips bežičnim slušalicama možete:

- Uživati u bežičnim telefonskim razgovorima bez upotrebe ruku
- Uživati u muzici i bežično je kontrolisati
- Prebaciti sa poziva na muziku i obrnuto

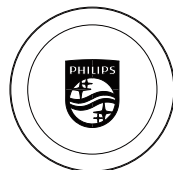

Uloži za uši x4



Skraceni priručnik

### Šta je u kutiji



Philips bežične on-ear slušalice  
**Philips TAMS1**

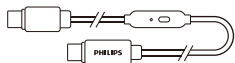

USB-C audio kabl sa kontrolama

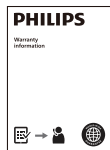

Globalna garancija



Bezbednosni letak

### Drugi uređaji

Mobilni telefon ili drugi uređaj (npr. notebook, tablet, Bluetooth adapteri, MP3 plejeri itd) koji podržava Bluetooth i kompatibilan je sa slušalicama (vidi „Tehnički podaci“ na strani 11).

## Pregled bežične slušalice

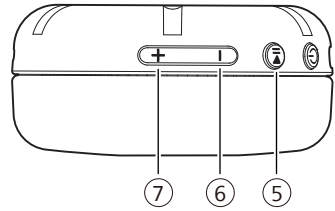
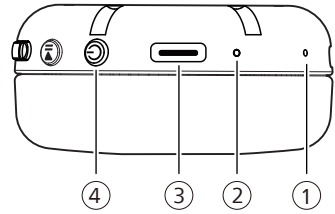

- ① Mikrofon
- ② LED indikator
- ③ USB-C ulaz za punjenje
- ④ Snaga
- ⑤ Reprodukcija / Pauza
- ⑥ Jačina zvuka - / Prijethodna numera
- ⑦ Jačina zvuka + / Sljedeća numera

# 3 Početak

## Punjenje baterije

### Napomena

Pre korišćenja slušalica, punite bateriju dva sata za optimalnu dugotrajnost i kapacitet baterije.

- Obavite razgovore prije punjenja. Stavljanje slušalica na punjenje isključuje slušalice.
- Ako se slušalice ne koriste duže vrijeme, punjiva baterija će početi da gubi svoj napon. Da bi se izbjegao ovaj gubitak, molimo da bateriju napunite do kraja barem jednom u svaka tri mjeseca.

## Punjenje slušalica

Uključite jedan kraj USB-C kabla u slušalice, a drugi kraj u izvor napajanja.

- ↳ Tokom punjenja LED svjetlo svijetli bijelo i gasi pošto slušalice budu potpuno napunjene.

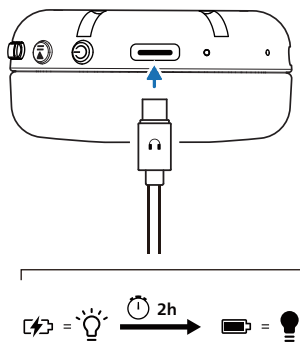

### Savjet

- U normalnim uslovima, potrebno je 2 sata da se baterija potpuno napuni.

## Preuzimanje aplikacije

Skenirajte QR kod / pritisnite taster „Preuzimanje“ ili pretražite „Philips Headphones“ na Apple App Store-u ili Google Play-u da preuzmete aplikaciju.

### Početak



[philips.to/headapp](https://philips.to/headapp)

Aplikacija za Philips Headphones daje vam kontrolu nad muzikom koju slušate. Možete podesiti zvuk tako da muzika koju slušate i telefonski pozivi odgovaraju vašim željama.

## Uparite slušalice sa vašim Bluetooth uređajem po prvi put

- 1 Vodite računa da slušalice budu potpuno napunjene i isključene.
- 2 Pritisnite i zadržite dugme za uključivanje/ isključivanje na 5 sekunde i slušalice će ući u režim uparivanja i biti spremne za povezivanje.
  - ↳ LED svjetlost na slušalicama će naizmjenično treperiti bijelo i plavo.
  - ↳ Slušalice su sada u režimu uparivanja i spremne su da se upare sa Bluetooth uređajem (npr. mobilnim telefonom).
- 3 Uključite Bluetooth funkciju na vašem Bluetooth uređaju.

- 4 Uparite slušalice sa vašim Bluetooth uređajem. Pogledajte priručnik za korisnike vašeg Bluetooth uređaja.

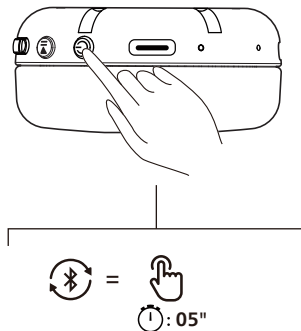

### Napomena

- Nakon uključivanja, ako slušalice ne mogu naći prijetodno povezani Bluetooth uređaj, molimo da ih prebacite u režim uparivanja (ponovo pritisnite i zadržite dugme za uključivanje na pet sekundi nakon isključivanja).
- Slušalice će se automatski isključiti nakon pet minuta Bluetooth neaktivnosti. Tačno vrijeme može zavisiti od uslova korištenja.

Sljedeći primjer vam pokazuje kako upariti slušalice sa vašim Bluetooth uređajem.

- 1 Uključite Bluetooth funkciju na vašem Bluetooth uređaju i odaberite **The Ringo Duo**.
- 2 Unesite lozinku slušalica „0000“ (4 nule) ako to bude zatraženo. Za uređaje koji imaju ugrađeni Bluetooth 3.0 ili noviji, nema potrebe za unošenjem lozinke.



The Ringo Duo

### Napomena

- U svojoj memoriji, slušalice mogu uskladištiti do 4 uređaja. Ako pokušate upariti više od četiri uređaja, najranije upareni uređaj biće zamijenjen novim.

## Povezivanje kablom

Kada se baterija slušalica isprazni ili vaš uređaj nema Bluetooth funkciju, možete ih povezati putem USB-C audio kabla sa kontrolama (koji je uključen u pakovanje).

## Uparite slušalice sa drugim Bluetooth uređajem

Ako želite upariti drugi Bluetooth uređaj sa slušalicama, isključite slušalice, pritisnite i zadržite dugme za uključivanje na pet sekundi, zatim ih uparite sa drugim nadenim uređajem.

Pronađite USB-C kabl sa ugrađenim kontrolerom (uključen u pakovanje) i povežite ga prateći ikonice na krajevima kabla: Kraj sa ikonicom SLUŠALICA umetnite u USB-C port na slušalicama; kraj sa ikonicom UREĐAJA uključite u USB-C port na vašem računaru, tabletu ili pametnom telefonu. Pritisnite dugme na kablu jednom kako biste isključili ili uključili mikrofonski tokom poziva.

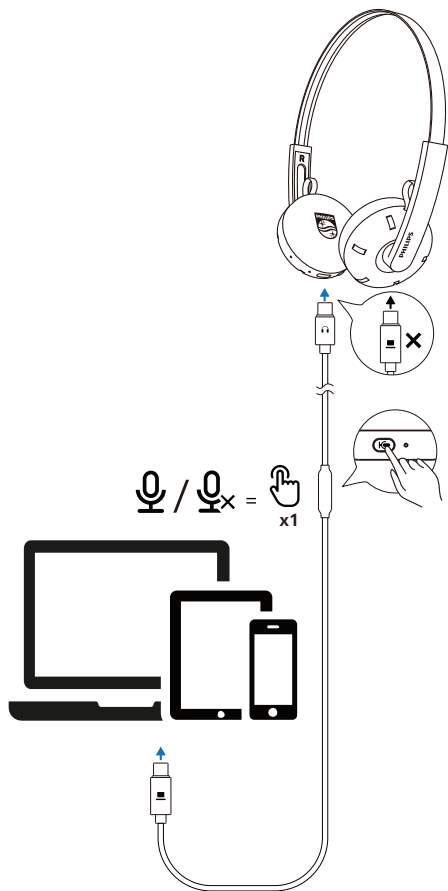

#### Napomena

- Kada koristite vezu putem kabla, Bluetooth funkcionalnost je onemogućena.

## 4 Upotreba slušalica

### Povežite slušalice sa vašim Bluetooth uređajem

- 1 Uključite Bluetooth funkciju na vašem Bluetooth uređaju.
- 2 Pritisnite i zadržite dugme za **Uključivanje/Isključivanje** da uključite slušalice.
  - ↳ Bijelo LED svjetlo će se uključiti na dvije sekunde
  - ↳ Slušalice će se automatski povezati sa posljednjim mobilnim telefonom / Bluetooth uređajem

#### Savjet

- Ako uključite Bluetooth funkciju na vašem Bluetooth uređaju pošto ste uključili slušalice, moraćete ući u Bluetooth meni na vašem uređaju i ručno povezati slušalice s uređajem.

#### Napomena

- Kod nekih Bluetooth uređaja povezivanje možda neće biti automatsko. U tom slučaju, moraćete ući u Bluetooth meni na vašem uređaju i ručno povezati slušalice sa Bluetooth uređajem.

### Višestruko povezivanje

Uparivanje

- Uparivanje sa dva uređaja, npr. mobilnim telefonom i laptopom.

Prebacivanje s uređaja na uređaj



- Možete slušati muziku samo sa jednog uređaja. Drugi uređaj će biti za telefonske pozive.

- Pauzirajte audio sa jednog uređaja i reprodukujte audio sa drugog.

### Napomena



- Kada strimujete audio sa jednog uređaja, a primate poziv na drugi uređaj, drugi uređaj će automatski pauzirati reprodukciju s prvog uređaja. I poziv će automatski biti preusmjeren na slušalice.
- Završetkom poziva će se automatski nastaviti reprodukcija s prvog uređaja.

## Uključeno / Isključeno

Zadatak	Taster	Operacije
Uključivanje slušalice		Pritisnite i zadržite na dvije sekunde
Isključivanje slušalice		Pritisnite i zadržite na četiri sekunde

## Upravljanje pozivima i muzikom



### Kontrola muzike

Zadatak	Taster	Operacije
Reprodukcija ili pauziranje muzike		Jedan pritisak
Sljedeća numera	<b>+</b>	Pritisnite i zadržite jednu sekundu
Prethodna numera	<b>-</b>	Pritisnite i zadržite jednu sekundu
Podešavanje jačine zvuka +	<b>+</b>	Jedan pritisak
Podešavanje jačine zvuka -	<b>-</b>	Jedan pritisak
Ulazak u bas režim		Dvostruki pritisak
Izlazak iz bas režima		Dvostruki pritisak



### Napomena

- Začujete ton koji ukazuje kada je jačina zvuka dostigla maksimalni nivo.



### Kontrola poziva

Zadatak	Taster	Operacije
Podizanje		Jedan pritisak
Prekidanje / odbijanje poziva		Pritisnite i zadržite jednu sekundu

### Trostruki poziv

Zadatak	Taster	Operacije
Prebacite trenutni poziv na čekanje i prihvatite dolazni poziv		Jedan pritisak
Prebacite trenutni poziv na čekanje i odbijte dolazni poziv		Pritisnite i zadržite jednu sekundu
Prebacivanje između prvog i drugog poziva		Jedan pritisak

## Glasovni pomoćnik

Zadatak	Taster	Operacije
Pokretanje glasovnog pomoćnika (Siri/Google)		Pritisnite i zadržite jednu sekundu
Zaustavljanje Glasovnog pomoćnika (Siri)		Jedan pritisak

## Status indikatorskog LED svjetla slušalica

Status slušalica	Indikator
Slušalice su povezane s Bluetooth uređajem	Plavo LED svjetlo će svijetleti jednu sekundu
Slušalice su spremne za uparivanje	LED svjetlo treperi bijelo i plavo naizmjenično
Slušalice su uključene, ali nisu povezane sa Bluetooth uređajem	Bijelo LED svjetlo svijetli (automatsko gašenje nakon 5 minuta)
Baterija pri kraju	Bijelo LED svjetlo treperi na svaki sekund

## 5 Resetovanje slušalica

Ako budete imali bilo kakav problem prilikom uparivanja ili povezivanja možete slijediti sljedeću proceduru za resetovanje slušalica na fabrička podešavanja.

1. Na vašem Bluetooth uređaju udite u Bluetooth meni i uklonite **The Ringo Duo** sa spiska uređaja.
2. Isključite Bluetooth na vašem Bluetooth uređaju.
3. Uključite slušalice.
4. Pritisnite i zadržite tastere za pojačavanje i utišavanje u isto vrijeme na četiri sekunde.
5. Slijedite korake navedene u odjeljku „Upotreba slušalica – Povežite slušalice sa vašim Bluetooth uređajem“
6. Uparite slušalice sa vašim Bluetooth uređajem, odaberite **The Ringo Duo**.

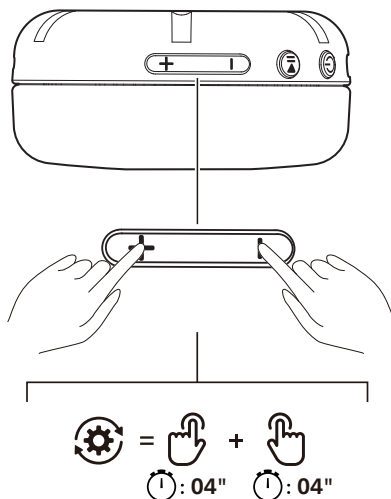

# 6 Tehnički podaci

- Vrijeme trajanja reprodukcije muzike: 26 sati
- Vrijeme trajanja punjenja: 2 sati
- Punjiva litijum-jonska baterija (200 mAh)
- Bluetooth verzija: 6.0
- Kompatibilni Bluetooth profili:
  - HFP (profil rada bez ruku)
  - A2DP (napredni audio-distributivni profil)
  - AVRCP (audio/video daljinski upravljač)
- Podržani audio-kodeci: SBC
- Frekventni opset: 2,4-2,4835 GHz
- Jačina prijensa: < 10 dBm
- Operativni raspon: 10 metara
- Automatsko isključivanje
- USB-C ulaz za punjenje
- Ekstra bas
- Višestruko povezivanje
- Vrijeme brzoga punjenja: 15 minuta punjenja omogućava šest sati reprodukcije

## Napomena

- Specifikacije su podložne promjeni bez prethodno obaviještenja.
- Trajanje baterije tokom reprodukcije je okvirno i može zavisiti od stanja aplikacije.

# 7 Napomena

## Deklaracija o usklađenosti

Ovim, TP Vision Europe B.V. izjavljuje da je proizvod u skladu s osnovnim zahtjevima i drugim relevantnim odredbama RED direktive 2014/53/EU i UK Radio Equipment Regulations SI 2017 No 1206. Deklaraciju o usklađenosti možete naći na [www.philips.com/support](http://www.philips.com/support).

## Odložite na otpad stari proizvod i baterije



Ovaj proizvod je konstruisan i proizveden od materijala visokog kvaliteta i komponenti koje se mogu reciklirati i ponovno koristiti.



Ovaj simbol na proizvodu znači da je proizvod usklađen s Evropskom direktivom 2012/19/EU.



Ovaj simbol na proizvodu znači da proizvod sadrži baterije usklađene s Evropskom regulativom (EU) 2023/1542, koje se ne mogu odlagati na otpad sa uobičajenim kućnim otpadom. Informišite se o loklanom sistemu odvojenog sabiranja električnih i elektronskih proizvoda i baterija. Poštujte lokalna pravila i nikad nemojte odlagati ovaj proizvod i baterije sa uobičajenim kućnim otpadom. Ispravno odlaganje starih proizvoda i baterija pomaže sprječavanje negativnih posljedica na okruženje i ljudsko zdravlje.

---

## Uklanjanje integrisane baterije

Ako u vašoj zemlji ne postoji sistem za sakupljanje i recikliranje elektronskih proizvoda, možete zaštititi okruženje uklanjanjem i recikliranjem baterije prije odlaganja slušalica.

- Vodite računa da slušalice budu isključne prije uklanjanja baterije.

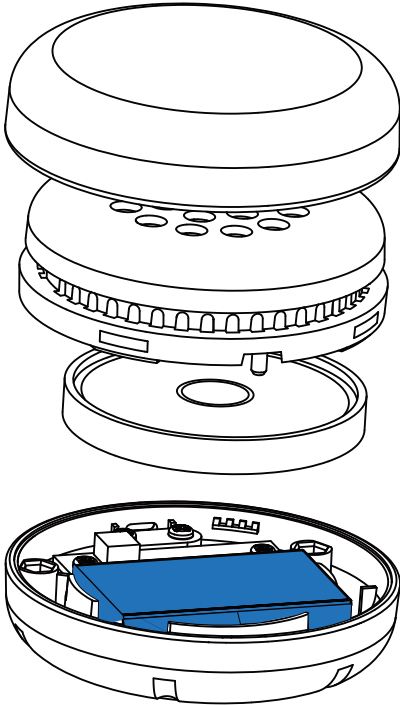

---

## Usklađenost sa EMF

Ovaj proizvod je usklađen sa svim primjenjivim standardima i regulativom u pogledu izloženosti elektromagnetnom polju.

---

## Informacije o ekologiji

Izbačeno je sve suvišno pakovanje. Vaš sistem se sastoji od materijala koji se mogu reciklirati i ponovno koristiti ako ih razdvoji specijalizovana kompanija. Molimo da se upoznate s lokalnom regulativom u pogledu odlaganja materijala za pakovanje, potrošenih baterija i stare opreme.

---

## Napomena o usklađenosti

Ovaj uređaj je usklađen sa FCC pravilima, Odjeljak 15. Funkcionisanje je predmet sljedeća dva uslova:

1. Ovaj uređaj ne može izazvati štetne interferencije, i
2. Ovaj uređaj mora prihvatiti sve primljene interefrencije, uključujući i one interferencije koje mogu dovesti do neželjenog funkcionisanja.

### FCC pravila

Ova je oprema testirana i utvrđeno je da je usklađena s ograničenjima koja važe za digitalne uređaje Klase B, u skladu sa odjeljkom 15 FCC pravila. Ova su ograničenja konstruisana da pruže razumnu zaštitu od štetnih interefrencija unutar kućne naponske mreže. Ova oprema generiše, koristi i može da emituje energiju radio frekvencija i, ako nije instalirana i ne koristi se u skladu sa uputstvom, može izazvati štetne interefrencije sa radio komunikacijom. Ipak, ne postoji garancija da se interefrencije neće pojaviti u pojedinim elektro-instalacijama. Ako ova oprema ipak izazove štetne interefrencije sa radio i TV prijemom, što se može ustanoviti isključivanjem i uključivanjem ove opreme, onda predlažemo korisniku da pokuša da ispravi interefrencije jednom ili više od sljedećih mjera:

- Reorijentacija ili relokacija prijemne antene
- Povećanje razmaka između opreme i prijemnika
- Uključivanje opreme u utičnicu različitu od one u koju je uključen prijemnik
- Zatražite pomoć od prodavca ili iskusnog radio/TV mehaničara

## FCC izjava o izloženosti radijaciji:

Ova oprema je usklađena sa ograničenjima izloženosti radijaciji u Kanadi ustanovljenim u nekontrolisanim uslovima.

Ovaj odašiljač ne smije dijeliti lokaciju, niti raditi spojeno sa nekom drugom antenom ili predajnikom. Ovaj uređaj treba biti instaliran i njime se treba rukovati na najmanje 0 mm udaljenosti od grejnog tijela ili vašeg tijela.

SAR granica za SAD (FCC) je 1,6 W/kg u proseku za jedan gram tkiva. Ovaj je uređaj testiran da bude usklađen sa FCC specifičnom stopom apsorpcije (SAR). Najviši prijavljeni nivo SAR-a za upotrebu u blizini glave (0 mm) je 0,058 W/kg.

**Opres:** Upozoravamo korisnika da promjene ili modifikacije koje nijesu izričito odobrene od stranke odgovorne za usklađenost mogu uskratiti prava korisnika da koristi ovu opremu.

### Kanada:

Ovaj uređaj koristi predajnik(e) / prijemnik(e) koji se mogu slobodno koristiti, u skladu sa standardnim radio specifikacijama Odseka za inovaciju, nauku i ekonomski razvoj Kanade. Funkcionisanje je predmet sljedeća dva uslova: (1) Ovaj uređaj ne može izazvati interferencije. (2) Ovaj uređaj mora prihvatiti bilo koje interferencije, uključujući i interferencije koje mogu dovesti do neželjenog rada uređaja. CAN ICES-(B)/NMB-(B)

# 8 Često postavljana pitanja

## Moje Bluetooth slušalice se ne uključuju.

Baterija je prazna. Napunite slušalice.

## Ne mogu da uparim svoje Bluetooth slušalice sa mojim Bluetooth uređajem.

Bluetooth nije uključen. Uključite Bluetooth na vašem Bluetooth ređaju i uključite Bluetooth uređaj prije no što uključite slušalice.

## Kako resetovati uparivanje.

Neka slušalice ostanu u režimu uparivanja (bijelo i plavo svjetlo naizmenice treper), pritisnite i zadržite dugme „Jačina zvuka +“ i „Jačina zvuka -“ zajedno na više od četiri sekunde dok se ne uključi plavo LED svjetlo.

## Mogu da čujem muziku, ali ne mogu da je kontrolišem na mom Bluetooth uređaju (npr. reprodukcija/pauza/naprijed/natrag).

Provjerite da li Bluetooth audio izvor podržava AVRCP (vidi „Tehnički podaci“ na stranici 11).

## Nivo jačine zvuka na slušalicama je previše nizak.

Pojedini Bluetooth uređaji ne mogu povezati nivo jačine zvuka sa slušalicama putem sinronizacije jačine zvuka. U tom slučaju, morate podesiti jačinu zvuka na svojem Bluetooth uređaju da ostvarite željenu jačinu zvuka.

## Bluetooth uređaj ne vidi slušalice.

- Možda su slušalice povezane sa prethodno uparenim uređajem. Isključite povezani uređaj ili ga udaljite od domašaja.
- Možda je uparivanje resetovano ili su slušalice prethodno uparene sa drugim uređajem. Ponovno uparite slušalice sa Bluetooth uređajem kako je upisano u priručniku za korisnike (pogledajte 'Uparite slušalice sa vašim Bluetooth uređajem po prvi put' na strani 6).

## Moje Bluetooth slušalice su povezane sa Bluetooth mobilnim telefonom sa stereo zvukom, ali se muzika čuje samo na zvučniku mobilnog telefona.

Pogledajte priručnik vašeg mobilnog telefona. Odaberite slušanje muzike preko slušalica.

### **Kvalitet zvuka je loš i čuje se pucketanje.**

- Bluetooth uređaj je izvan dometa. Smanjite razdaljinu između slušalica i Bluetooth uređaja ili uklonite prepreke između njih.
- Napunite slušalice.

### **Redovno čistite slušalice.**

- Za čišćenje slušalica koristite čistu, vlažnu krpu – naročito oko otvora za zvučnike i mikrofona – čistite redovno i izbjegavajte nagomilavanje znoja ili ušne masti.
- Ako kapi znoja ili vode ostanu u otvorima za zvučnike, otvorima za vazduh ili mikrofona, nivo zvuka će privremeno opasti ili trajno nestati. To nije kvar. Upotrijebite meku, vlažnu krpu da detljno očistite slušalice. Alternativno, za slušalice uklonite vrhove, okrenite zvučnu cijev nadolje i blago lupnite pet puta po slušalica na suhu krpu ili nešto slično da uklonite vlagu koja se mogla nakupiti unutra.
- Vodite računa da slušalice budu potpuno suve prije punjenja i upotrebe. Izbjegavajte jednokratne štapiće sa alkoholom ili slične supstance za čišćenje.

### **Redovno punite slušalice.**

Ako se slušalice ne koriste duže vrijeme, punjiva baterija će početi da gubi svoj napon. Da bi se izbjegao ovaj gubitak, molimo da bateriju napunite do kraja barem jednom u svaka tri mjeseca.

Za dalju podršku, posjetite [www.philips.com/support](http://www.philips.com/support).

## 9 Zaštitni znaci

---

### Bluetooth

The Bluetooth® naziv i logo su registrovani zaštitni znaci u vlasništvu Bluetooth SIG, Inc. i svaka upotreba tih oznaka kod MMD Hong Kong Holding Limited obavljena je pod licencom. Ostali registrovani zaštitni znaci i nazivi pripadaju njihovim vlasnicima.



MMD Hong Kong Holding Limited. Sva prava zaštićena. Specifikacije su podložne promjeni bez prethodno obaviještenja. Philips, Philips amblem su registrovani zaštitni znaci Koninklijke Philips N.V. i korišteni su pod licencom. Ovaj proizvod je napravljen i prodaje se pod odgovornošću MMD Hong Kong Holding Limited ili jednog od njegovih saradnika, a MMD Hong Kong Holding Limited je garant u pogledu ovoga proizvoda. Sve druge kompanije i nazivi mogu biti registrovani zaštitni znaci odgovarajućih kompanija sa kojima su povezani.

