

PHILIPS

Hörlurar
TAMS1



Bruksanvisning

Registrera din produkt och få support på
www.philips.com/support

Innehåll

1	Viktiga säkerhetsinstruktioner	2
	Hörselsäkerhet	2
	Allmän information	2
2	Dina trådlösa on-ear-hörlurar	3
	Detta medföljer produkten	3
	Andra enheter	3
	Översikt över dina trådlösa on-ear-hörlurar	4
3	Komma igång	5
	Ladda batteriet	5
	Ladda ned appen	5
	Parkoppla hörlurarna med Bluetooth-enheten för första gången	5
	Parkoppla hörlurarna med en annan Bluetooth-enhet	6
	Trådad anslutning	6
4	Använda dina hörlurar	7
	Anslut hörlurarna till din Bluetooth-enhet	7
	Anslutning med flera källor	7
	Ström på/av	8
	Hantera dina samtal och musik	8
	Röstassistent	8
	Hörlurarnas LED-indikatorstatus	9
5	Återställ hörlurarna	9
6	Tekniska data	10
7	Meddelande	10
	Deklaration om överensstämmelse	10
	Kassera din gamla produkt och batteriet	10
	Ta bort det inbyggda batteriet	11
	Efterlevnad av EMF	11
	Miljöinformation	11
	Meddelande om efterlevnad	11
8	Vanliga frågor och svar	12
9	Varumärken	13

1 Viktiga säkerhetsinstruktioner

Hörselsäkerhet



Fara

- För att undvika hörselskada ska du begränsa tiden du använder hörlurarna på hög volym och ställa in volymen på en säker nivå. Ju högre volym, desto kortare blir den säkra lyssningstiden.
- Se till att följa riktlinjerna nedan vid användning av hörlurarna.
- Lyssna på lagom volym under en skäligen lång period.
- Var försiktig så du inte justerar volymen kontinuerligt uppåt när hörseln anpassar sig.
- Höj inte volymen så högt att du inte kan höra vad som pågår runt dig.
- Du ska vara försiktig eller tillfälligt upphöra med användningen i potentiellt farliga situationer.
- För högt ljudtryck från hörlurar kan orsaka hörselnedsättning.
- Användning av hörlurar med båda öron täckta under bilkörning rekommenderas inte och kan vara olagligt i vissa områden.
- Av säkerhetsskäl ska du undvika distractioner från musik eller telefonsamtal när du kör eller befinner dig i potentiellt farliga miljöer.

Användnings- och förvaringstemperaturer och luftfuktighet

- Förvaras på en plats där temperaturen är mellan -20 och 50 °C med upp till 90 % relativ luftfuktighet.
- Används på en plats där temperaturen är mellan 0 och 45 °C med upp till 90 % relativ luftfuktighet.
- Batteriets livslängd kan vara kortare i höga eller låga temperaturer.

Allmän information

Så här undviker du skada och felfunktioner:



Var försiktig

- Utsätt inte hörlurarna för överdriven hetta.
- Tappa inte dina hörlurar.
- Hörlurarna får inte utsättas för droppar eller skvätt. (Se IP-klassificeringen för den specifika produkten)
- Låt inte hörlurarna sänkas ned i vatten.
- Ladda inte hörlurarna medan kontakten eller uttaget är vått.
- Använd inte rengöringsmedel med alkohol, ammoniak, bensen eller slipmedel.
- Använd en ren och fuktig trasa för att rengöra hörlurarna – särskilt ljudledningarna och mikrofonhålen – regelbundet och undvik att ämnen såsom svett eller öronvax ansamlas.
- Om svett- eller vattendroppar lämnas kvar i ljudkanalerna, lufthålerna eller mikrofonhålen sänks ljudvolymen tillfälligt eller försvinner helt. Detta är inte ett fel. Använd en mjuk och fuktig trasa för att torka hörlurarna grundligt. Alternativt kan du ta bort örontopparna, vrida ljudledningarna nedåt och försiktigt knacka hörlurarna cirka fem gånger på en torr trasa eller liknande för att ta bort vattnet som har ansamlats inuti.
- Se till att hörlurarna är helt torra innan de laddas och används. Undvik att använda engångservetter med alkohol eller andra ämnen för rengöring.
- Det inbyggda batteriet får inte utsättas för överdriven värme såsom direkt solljus eller öppen eld.
- Risk för explosion om batteriet är felplacerat. Byt endast ut mot samma eller motsvarande typ.
- För att uppnå den specifika IP-klassificeringen måste laddningsskyddet vara stängt.
- Om du kastar ett batteri i eld eller en varm ugn, eller krossar eller skär i ett batteri kan det resultera i en explosion.
- Om du lämnar ett batteri i en miljö med extremt hög temperatur kan det resultera i explosion eller läckage av antändbar vätska eller gas.
- Ett batteri som utsätts för extremt lågt lufttryck kan leda till explosion eller läckage av antändbar vätska eller gas.
- Byte av ett batteri med ett av fel typ kan resultera i att hörlurarna och batterierna skadas (exempelvis när det gäller vissa litiumbatterityper).
- Om headsetet inte används under en längre tid tappar det uppladdningsbara batteriet laddningen. Ladda batteriet helt minst en gång var tredje månad för att undvika sådan förlust.
- För att undvika brand strömförs utrustningen endast med en extern strömkälla. Dess utmatning måste överensstämma med PS1 (med en uteffekt som är mindre än eller lika med 15 W).

2 Dina trådlösa on-ear-hörlurar

Grattis till ditt köp och välkommen till Philips! Registrera din produkt på www.philips.com/support för att helt dra nytta av den support som Philips erbjuder. Med dessa trådlösa Philips on-ear-hörlurar kan du:

- Upplev bekväma trådlösa handsfreesamtal
- Lyssna på och styra musik trådlöst
- Växla mellan samtal och musik

Detta medföljer produkten



Philips trådlösa on-ear-hörlurar
Philips TAMS1

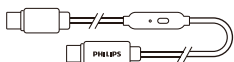

USB-C-ljudkabel med kontroller

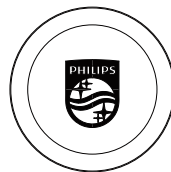

Öroldynor x 4



Snabbstartsguide

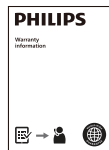

Global garanti



Säkerhetsdatablad

Andra enheter

En mobiltelefon eller mobil enhet (såsom bärbar dator, surfplatta, Bluetooth-adaptrar eller MP3-spelare osv.) som har stöd för Bluetooth och är kompatibel med hörlurarna (se "Tekniska data" på sidan 10).

Översikt över dina trådlösa on-ear-hörlurar

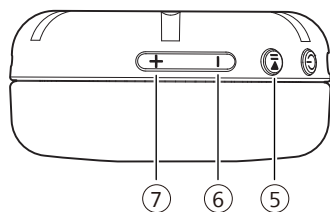
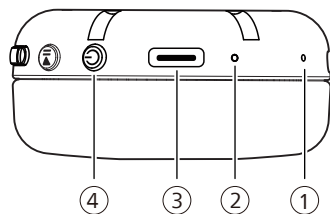

- ① Mikrofon
- ② LED-indikator
- ③ USB-C-laddningsuttag
- ④ Ström
- ⑤ Spela upp/Pausa
- ⑥ Volym - /föregående spår
- ⑦ Volym +/nästa spår

3 Komma igång

Ladda batteriet

Obs!

Ladda batteriet i två timmar, innan hörlurarna används, för optimal batterikapacitet och -livslängd.

- Avsluta samtalet innan du laddar. Att ansluta hörlurarna för laddning stänger av dem.
- Om headsetet inte används under en längre tid tappar det uppladdningsbara batteriet laddningen. Ladda batteriet helt minst en gång var tredje månad för att undvika sådan förlust.

Ladda hörlurarna

Anslut ena änden av USB-C-kabeln till hörlurarna och den andra till strömkällan.

- ↳ LED-lampan lyser vitt under laddning och släcks när hörlurarna är fulladdade.

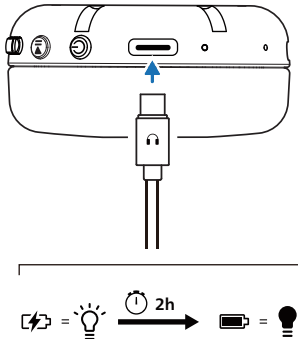

Tips

- Normalt sett tar en laddning två timmar.

Ladda ned appen

Skanna QR-koden/tryck på knappen "Ladda ned" eller sök efter "Philips Headphones" i Apple App Store eller Google Play för att ladda ned appen.

Komma igång



philips.to/headapp

Philips Headphones-appen låter dig kontrollera musiken du lyssnar på. Du kan anpassa ljudet så att musiken och samtalsupplevelsen alltid passar dina behov perfekt.

Parkoppla hörlurarna med Bluetooth-enheten för första gången

- 1 Se till att hörlurarna är helt laddade och avstängda.
- 2 Tryck på och håll strömbrytaren nedtryckt i 5 sekunder. Hörlurarna aktiverar parkopplingsläget och redo att anslutas.
 - ↳ LED-indikatorerna på båda hörlurarna blinkar växelvis vitt och blått.
 - ↳ Hörlurarna är nu i parkopplingsläget och redo att parkopplas med en Bluetooth-enhet (såsom en mobiltelefon).
- 3 Aktivera Bluetooth-funktionen på din Bluetooth-enhet.

- 4 Parkoppla hörlurarna med din Bluetooth-enhet. Se bruksanvisningen för din Bluetooth-enhet.

Obs!

- Om hörlurarna inte kan hitta en tidigare ansluten Bluetooth-enhet efter att de har slagits på ska du aktivera parkopplingsläget (tryck på och håll igen strömbrytaren nedtryckt i 5 sekunder efter att ha stängt av).
- Hörlurarna stängs av automatiskt efter 5 minuters inaktiv Bluetooth-anslutning. Faktisk tidsperiod kan variera på användningsförhållandena.

Följande exempel visar hur du parkopplar hörlurarna med din Bluetooth-enhet.

- 1 Slå på Bluetooth-funktionen på din Bluetooth-enhet och välj **The Ringo Duo**.
- 2 Ange hörlurarnas lösenord "0000" (4 nollor) om du så uppmanas. För enheter med Bluetooth 3.0 eller högre krävs inget lösenord.



The Ringo Duo

Parkoppla hörlurarna med en annan Bluetooth-enhet

För att parkoppla en annan Bluetooth-enhet med hörlurarna ska du stäng av dem, tryck på och håll strömbrytaren nedtryckt i 5 sekunder och välj sedan den andra enheten enligt normal parkoppling.

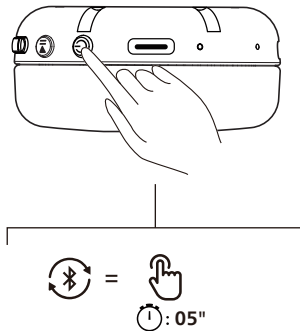

Obs!

- Hörlurarna kan spara 4 enheter i minnet. Om du försöker parkoppla mer än fyra enheter byts den först parkopplade enheten mot den nya.

Trådad anslutning

När batterinivån i hörlurarna är låg eller enheten saknar Bluetooth-funktionalitet kan de anslutas till enheten med en USB-C-ljudkabel med kontrollor (medföljer i förpackningen).

Använd USB-C-kabeln med inbyggda kontroller (medföljer) och matcha ikonerna på kabeländarna med respektive portar: Änden med en HÖRLUR-ikon ska anslutas i hörlurarnas USB-C-port medan änden med en ENHET-ikon ska anslutas till datorns/surfplattans/smarttelefonens USB-C-port. Tryck på den inbyggda kontrollknappen en gång för att tysta eller aktivera mikrofonen under ett samtal.

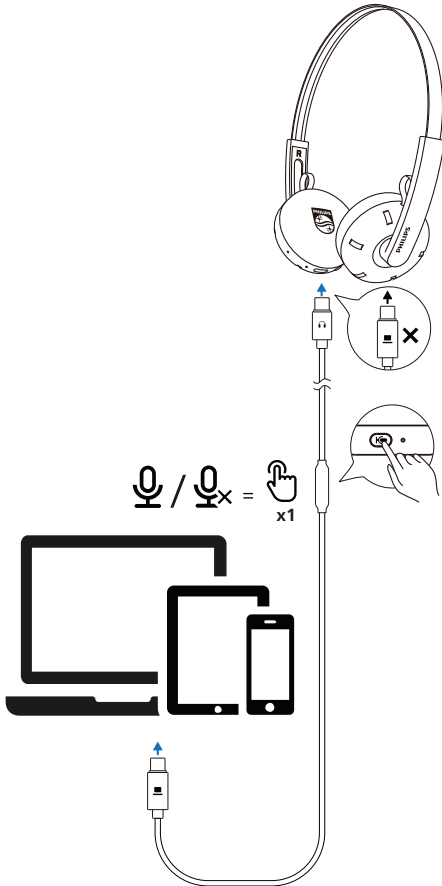

Obs!

- Bluetooth-funktionaliteten är inaktiverad när en trådad anslutning används.

4 Använda dina hörlurar

Anslut hörlurarna till din Bluetooth-enhet

- 1 Aktivera Bluetooth-funktionen på din Bluetooth-enhet.
- 2 Tryck på och håll **Strömbrytaren** nedtryckt för att slå på hörlurarna.
 - ↳ Den vita LED-indikatorn lyser under 2 sekunder
 - ↳ Hörlurarna återansluts automatiskt till den senast anslutna mobiltelefonen/Bluetooth-enheten

Tips

- Om du aktiverar Bluetooth-funktionen på Bluetooth-enheten efter att hörlurarna har slagits på måste du öppna enhetens Bluetooth-menyn och ansluta dem manuellt.

Obs!

- På vissa Bluetooth-enheter är anslutningen inte automatisk. I det här fallet måste du öppna Bluetooth-menyn på enheten och ansluta hörlurarna till den manuellt.

Anslutning med flera källor

Parkoppling

- Parkoppla hörlurarna till två enheter såsom en mobiltelefon och bärbar dator.

Växla mellan enheter



- Du kan lyssna på musik från endast en enhet samtidigt. Den andra enheten är tillgänglig för telefonsamtal.

- Pausa ljudet från en enhet och börja sedan spela upp ljud från den andra.

☰ Obs!



- När du strömmar ljud från Enhet 1 pausas uppspelningen av Enhet 1 automatiskt om du tar emot ett samtal på Enhet 2. Samtalet dirigeras dessutom automatiskt till hörlurarna.
- Att avsluta samtalet återupptar uppspelningen automatiskt från enhet 1.

Ström på/av

Uppgift	Knapp	Användning
Slå på hörlurarna		Tryck på och håll den nedtryckt i 2 sekunder
Stäng av hörlurarna		Tryck på och håll den nedtryckt i 4 sekunder

Hantera dina samtal och musik



Musik kontroll

Uppgift	Knapp	Användning
Spela upp eller pausa musik		Tryck en gång
Nästa spår	+	Tryck på och håll den nedtryckt i en sekund
Föregående spår	-	Tryck på och håll den nedtryckt i en sekund
Justera volymen +	+	Tryck en gång
Justera volymen -	-	Tryck en gång
Aktivera läget Bas		Tryck två gånger
Inaktivera läget Bas		Tryck två gånger



☰ Obs!

- En ton ljuder vilket indikerar när volymen har nått maximal nivå.



Samtalskontroll

Uppgift	Knapp	Användning
Svara på samtal		Tryck en gång
Lägg på/avvisa samtal		Tryck på och håll den nedtryckt i en sekund

Trevägssamtal

Uppgift	Knapp	Användning
Parkera pågående samtal och acceptera ett inkommande samtal		Tryck en gång
Parkera pågående samtal och avvisa ett inkommande samtal		Tryck på och håll den nedtryckt i en sekund
Växla mellan tvåvägssamtal och trevägssamtal		Tryck en gång

Röstassistent

Uppgift	Knapp	Användning
Starta röstassistent (Siri/Google)		Tryck på och håll den nedtryckt i en sekund
Stoppa röstassistenten (Siri)		Tryck en gång

Hörlurarnas LED-indikatorstatus

Hörlurarnas status	Indikator
Hörlurarna är anslutna till en Bluetooth-enhet	Blå LED-lampa lyser under 1 sekund
Hörlurarna är redo att parkopplas	LED-lampan blinkar alternerande blått och vitt
Hörlurarna är på men inte anslutna till en Bluetooth-enhet	Vit LED-lampa blinkar (stängs av automatisk efter 5 minuter)
Låg batterinivå	Vit LED-lampa blinkar en gång varje sekund

5 Återställ hörlurarna

Om du upplever problem med att parkoppla eller ansluta kan du följa följande procedur för att återställa hörlurarna till fabriksinställningarna.

1. Öppna Bluetooth-menyn på din Bluetooth-enhet och ta bort **The Ringo Duo** från enhetslistan.
2. Inaktivera Bluetooth-funktionen på din Bluetooth-enhet.
3. Slå på hörlurarna.
4. Tryck på och håll knapparna Volym - och Volym + nedtryckta samtidigt i fyra sekunder.
5. Följ stegen i "Använda hörlurarna – ansluta hörlurarna till en Bluetooth-enhet".
6. Välj **The Ringo Duo** för att parkoppla hörlurarna med en Bluetooth-enhet.

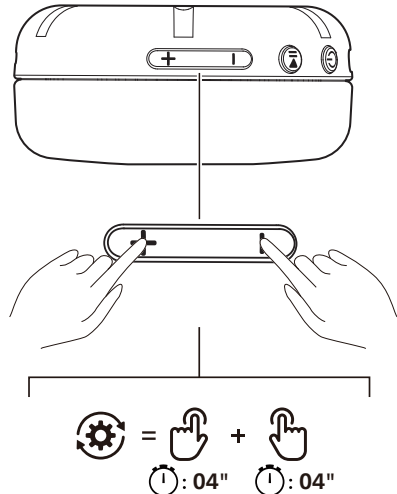

6 Tekniska data

- Uppspelningstid för musik: 26 timmar
- Laddningstid: 2 timmar
- Uppladdningsbart litiumjonbatteri (200 mAh)
- Bluetooth-version: 6.0
- Kompatibla Bluetooth-profiler:
 - HFP (handsfree-profil)
 - A2DP (Advanced Audio Distribution Profile)
 - AVRCP (Audio Video Remote Control Profile)
- Ljudkodeks som stöds: SBC
- Frekvensintervall: 2,4-2,4835 GHz
- Sändareffekt: < 10 dBm
- Användningsräckvidd: Upp till 10 meter
- Automatisk avstängning
- USB-C-port för laddning
- Extra bas
- Anslutning med flera källor
- Kort laddningstid: 15 minuters laddning ger 6 timmars uppspelning

Obs!

- Specifikationer kan ändras utan föregående meddelande.
- Batteriets livslängd för uppspelning är ungefärlig och kan variera beroende på applikationens tillstånd.

7 Meddelande

Deklaration om överensstämmelse

Härmed deklarerar TP Vision Europe B.V. att den här produkten efterlever grundläggande krav och andra relevanta föreskrifter i RED-direktiv 2014/53/EU och UK Radio Equipment Regulations SI 2017 No 1206. Du kan hitta deklARATIONEN om överensstämmelse på sidan www.philips.com/support.

Kassera din gamla produkt och batteriet



Din produkt är utformad och tillverkad i enlighet med högkvalitativa material och komponenter som kan återvinnas och återanvändas.



Denna symbol på en produkt innebär att produkten täcks av Europa-direktiv 2012/19/EU.



Denna symbol innebär att produkten innehåller batterier som omfattas av EU-förordningen (EU) 2023/1542 som inte kan kasseras med det vanliga hushållsavfallet. Skaffa information om ditt lokala återvinningssystem för elektriska och elektroniska produkter och batterier. Följ lokala regler och kassera aldrig produkten och batterier med det normala hushållsavfallet. Korrekt kassering av gamla produkter och batterier hjälper dig att förhindra negativa konsekvenser på miljön och den mänskliga hälsan.

Ta bort det inbyggda batteriet

Om det inte finns något insamlings-/återvinningssystem för elektroniska produkter i ditt län kan du skydda miljön genom att ta bort och återvinna batteriet innan du kasserar hörlurarna.

- Se till att hörlurarna är bortkopplade innan du tar ut batteriet.

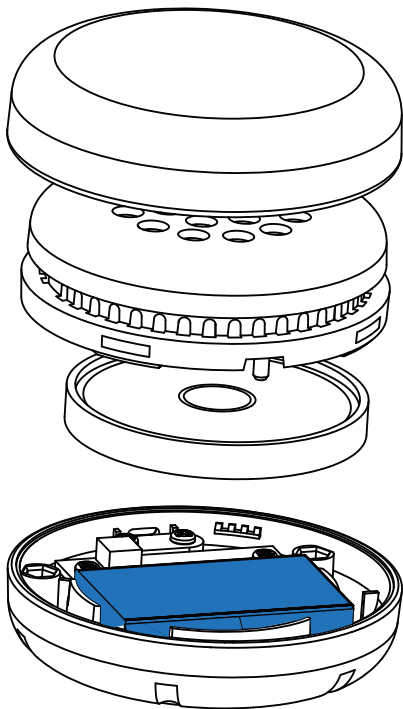

Efterlevnad av EMF

Den här produkten uppfyller alla tillämpliga standarder och förordningar gällande exponering för elektromagnetiska fält.

Miljöinformation

All ej nödvändig förpackning har utelämnats. Ditt system består av material som kan återvinnas och återanvändas om det demonteras av ett specialiserat företag. Följ lokala föreskrifter gällande kassering av förpackningsmaterial, uttjänta batterier och utrustning.

Meddelande om efterlevnad

Enheten efterlever FCC-reglerna, artikel 15. Användning sker i enlighet med följande två villkor:

1. den här enheten kan orsaka störningar och
2. den här enheten måste acceptera all mottagen störning, inklusive störningar som kan orsaka oönskad användning.

FCC-regler

Den här utrustningen har testats och befunnits uppfylla villkoren enligt klass B digital enhet, i enlighet med Artikel 15 i FCC-reglerna. Dessa gränser är utformade för att erbjuda skäligt skydd mot skadliga störningar i en bostadsinstallation. Den här utrustningen alstrar, använder och kan utsända radiofrekvensenergi och kan, om den inte installerats och används i enlighet med bruksanvisningen orsaka skadliga störningar i radiokommunikationen.

Det finns dock ingen garanti att störningar inte sker i en viss installation. Om den här utrustningen orsakar skadlig störning i radio- eller tv-mottagning, vilket kan avgöras genom att slå av och på utrustningen, uppmantras användaren att prova att korrigera gränssnittet på ett eller flera av följande sätt:

- Rikta om eller omplacera mottagningsantennen.
- Öka avståndet mellan utrustning och mottagare.
- Koppla in utrustningen i ett uttag eller en kontakt som inte är den som mottagaren är ansluten till.
- Kontakta återförsäljaren eller en erfaren radio-/TV-tekniker för att få hjälp.

FCC-meddelande om strålningsexponering:

Den här utrustningen uppfyller kraven enligt gränsvärden för strålningsexponering i Kanada som anges för okontrollerade miljöer.

Den här sändaren får inte samplaceras eller användas tillsammans med någon annan antenn eller sändare. Den här utrustningen ska installeras och användas med ett minsta avstånd på 0 mm mellan radiatorn och din kropp.

SAR-gränsen för USA (FCC) är 1,6 W/kg i genomsnitt över ett gram vävnad. Den här enheten har testats för efterlevnad med FCC Specific Absorption Rate (SAR). Den högst rapporterade SAR-nivån för användning i närheten av huvudet (0 mm) är 0,058 W/kg.

Var försiktig: Användaren informeras om att ändringar eller modifieringar som inte uttryckligen godkänts av den ansvariga parten för efterlevnad, kan inverka på användarens möjlighet att använda utrustningen.

Kanada:

Denna enhet innehåller licensundantag för sändaren som uppfyller kraven på Innovation, Science and Economic Development Canada's licence-exempt RSS(s). Användning sker i enlighet med följande två villkor: (1) Den här enheten får inte orsaka störningar. (2) Den här enheten måste klara mottagna störningar, inklusive störningar som kan orsaka oönskad användning. CAN ICES-(B)/NMB-(B)

8 Vanliga frågor och svar

Mina Bluetooth-hörlurar slås inte på.

Batterinivån är låg. Ladda hörlurarna.

Jag kan inte parkoppla mina Bluetooth-hörlurar med min Bluetooth-enhet.

Bluetooth är inaktiverat. Aktivera Bluetooth på din Bluetooth-enhet. Slå på Bluetooth-enheten innan du slår på hörlurarna.

Så återställer du parkopplingen.

Låt hörlurarna vara i parkopplingsläget (vitt och blått ljus blinkar växelvis). Tryck sedan på och håll knapparna "Volym +" och "Volym-" nedtryckta samtidigt i mer än fyra sekunder till den blå LED-lampan tänds.

Jag hör men kan inte kontrollera musiken på min Bluetooth-enhet (t.ex. spela upp/pausa/hoppa framåt/bakåt).

Se till att Bluetooth-ljudkällan har stöd för AVRCP (se "Tekniska data" på sidan 10).

Volymen på hörlurarna är för låg.

Vissa Bluetooth-enheter kan inte länka volymnivån med hörlurarna via synkronisering av volymen. I det här fallet måste du oberoende justera volymen på Bluetooth-enheten för att uppnå en lämplig volym.

Bluetooth-enheten kan inte hitta hörlurarna.

- Hörlurarna kan vara anslutna till en tidigare parkopplad enhet. Stäng av den anslutna enheten eller flytta den utom räckhåll.
- Parkopplingen kan ha återställts eller så har hörlurarna tidigare parkopplats med en annan enhet. Se beskrivningen i bruksanvisningen för att parkoppla hörlurarna med Bluetooth-enheten igen (se "Parkoppla hörlurarna med Bluetooth-enheten för första gången" på sida 5).

Mina Bluetooth-hörlurar är anslutna till en Bluetooth stereo-aktiverad mobiltelefon men musiken spelas bara upp på mobiltelefonens högtalare.

Se bruksanvisningen för din mobiltelefon. Välj om du vill lyssna på musik genom hörlurarna.

Ljudkvaliteten är dålig och ett sprucket ljud kan höras.

- Bluetooth-enheten är utom räckhåll. Minska avståndet mellan dina hörlurar och Bluetooth-enheten eller avlägsna hinder mellan dem.
- Ladda hörlurarna.

Rengör hörlurarna regelbundet.

- Använd en ren och fuktig trasa för att rengöra hörlurarna – särskilt ljudledningarna och mikrofonhålen – regelbundet och undvik att ämnen såsom svett eller öronvax ansamlas.
- Om svett- eller vattendroppar lämnas kvar i ljudkanalerna, lufthålen eller mikrofonhålen sänks ljudvolymen tillfälligt eller försvinner helt. Detta är inte ett fel. Använd en mjuk och fuktig trasa för att torka hörlurarna grundligt. För in-ear-hörlurar kan du alternativt ta bort örontopparna, vrida ljudledningarna nedåt och försiktigt knacka hörlurarna cirka fem gånger på en torr trasa eller liknande för att ta bort vattnet som har ansamlats inuti.
- Se till att hörlurarna är helt torra innan de laddas och används. Undvik att använda engångsservetter med alkohol eller andra ämnen för rengöring.

Ladda hörlurarna regelbundet.

Om hörlurarna inte används under en längre tidsperiod tappar det uppladdningsbara batteriet sin laddning. Ladda batteriet helt minst en gång var tredje månad för att undvika sådan förlust.

Besök www.philips.com/support för ytterligare support.

9 Varumärken

Bluetooth

Ordmärket och logotyperna för Bluetooth® är registrerade varumärken som tillhör Bluetooth SIG, Inc. och användning av sådana märken av MMD Hong Kong Holding Limited sker på licens. Andra varumärken och varumärkesnamn tillhör respektive ägare.



MMD Hong Kong Holding Limited. Alla rättigheter förbehållna. Specifikationer kan ändras utan föregående meddelande. Philips och Philips Shield Emblem är registrerade varumärken som tillhör Koninklijke Philips N.V. och används på licens. Den här produkten har tillverkats av och säljs på ansvar för MMD Hong Kong Holding Limited eller någon av dess dotterbolag, och MMD Hong Kong Holding Limited är garanterat kopplad till denna produkt. Alla andra företags- och produktnamn kan vara varumärken som tillhör sina respektive företag som de är associerade med.

