

# EVNIA

24M2N3201P



عربي

دليل المستخدم

Register your product and get support at [www.philips.com/welcome](http://www.philips.com/welcome)

# PHILIPS

## جدول المحتويات

1-	مهم .....	1
	1-1 عن ايصال او نام ال تااطاي تح .....	1
	1-2 ةيحيضوتل افاصولا .....	2
	1-3 فيل غتل داومو جتنملا نم صلختل .....	3
2-	ضرعلا زاهج دادعإ .....	4
	2-1 تيبيثتل .....	4
	2-2 ضرعلا زاهج لي غثت .....	6
	2-3 ةدحو نم ةدع اقل اةعوم جم ةل ازاب مق VESA تيبيثت .....	10
3-	ةروصل اةدوج نيسحت .....	11
	3-1 SmartImage .....	11
	3-2 SmartContrast .....	13
4-	Adaptive Sync .....	14
5-	HDR .....	15
6-	ةينفلا تاافصولا .....	16
	6-1 أقبسم ةددحمل افاضول او ةقدلا .....	19
7-	ةقاطلا ةرادإ .....	20
8-	نامضل او ءالم عمل ةمدخ .....	21
	8-1 تاشاشلا يفل سكبلا بوي ع جهن Philips نم ةحطسمل .....	21
	8-2 نامضل او ءالم عمل ةمدخ .....	24
9-	ةلئسأل او اءالصل او اءخال فاشكتسا .....	25
	ةل وادتمل .....	25
	9-1 اءالصل او تال كشملا فاشكتسا .....	25
	9-2 ةمءال ةل وادتمل اةلئسأل .....	26

## ١- مهم

المحدد ضمن المواصفات. سيؤدي استخدام فولتية غير صحيحة إلى حدوث خلل وظيفي وقد يتسبب في نشوب حريق أو وقوع صدمة كهربائية.

احم الكبل. لا تسحب كبل الطاقة وكبل الإشارة ولا تثبيتهما. لا تضع الشاشة أو أي أشياء ثقيلة على الكبلات؛ إذا تلفت الكبلات، فقد تؤدي إلى نشوب حريق أو حدوث صدمة كهربائية.

تجنب تعريض الشاشة لهزة عنيفة أو صدمة شديدة أثناء التشغيل.

لتجنب تلف محتمل مثل تقشر اللوحة من الإطار، تأكد من عدم إمالة الشاشة لأسفل بزاوية أكبر من 5- درجات. إذا تم تجاوز الحد الأقصى لقياس زاوية الإمالة لأسفل البالغ 5- درجات، فلن يكون تلف الشاشة مشمولاً بالضمان.

تجنب الطرق على شاشة العرض أو إسقاطها أثناء التشغيل أو النقل.

قد يسبب الاستخدام المفرط للشاشة اضطراباً في العينين، لذا يفضل أخذ راحات أقصر وقتاً وأكثر عدداً في مكان عمك من أخذ راحات أطول وقتاً وأقل عدداً. على سبيل المثال يفضل أخذ راحة لمدة 5 - 10 دقائق بعد 50 - 60 دقيقة من الاستخدام المتواصل للشاشة من أخذ استراحة لمدة 15 دقيقة كل ساعتين. حاول عدم إجهاد عينيك أثناء الاستخدام المتواصل للشاشة لفترة من الزمن باتباع ما يلي:

- انظر إلى شيء على مسافات متباعدة بعد التركيز على الشاشة لفترة طويلة.
- احرص على الوميض الواعي بكثرة أثناء العمل.
- احرص على غلق وتمييل عينيك لإراحتها.
- ضع الشاشة بار تفاع وبزاوية مناسبة حسب طولك.
- اضبط السطوع والتباين على مستوى مناسب.
- اضبط إضاءة البيئة المحيطة على مستوى مماثل لمستوى سطوع الشاشة، وتجنب الإضاءة الفلوريسنت والأسطح التي لا تعكس الكثير من الضوء.

دليل المستخدم الإلكتروني هذا مخصص لأي شخص يستخدم شاشة Philips. يجب قراءة دليل المستخدم هذا بعناية قبل استخدام الشاشة الخاصة بك. حيث أنه يحتوي على معلومات وملاحظات هامة تتعلق بتشغيل الشاشة.

يكون ضمان Philips ساريًا شريطة أن يتم التعامل مع المنتج بشكل ملائم في الغرض المخصص لأجله، وذلك حسب إرشادات التشغيل الخاصة به وبناءً على تقديم أصل فاتورة الشراء أو إيصال الدفع موضحاً عليه تاريخ الشراء واسم الوكيل والموديل ورقم الإنتاج الخاص بالمنتج.

## ١-١ احتياطات الأمان والصيانة

### ⚠ تحذيرات

قد يؤدي استخدام عناصر تحكم أو عمليات ضبط أو إجراءات خلاف المحددة في هذا المستند إلى التعرض لصدمة أو مخاطر كهربائية و/أو مخاطر ميكانيكية.

برجاء قراءة واتباع هذه التعليمات عند توصيل واستخدام شاشة العرض الخاصة بالكمبيوتر.

### التشغيل

- يرجى الحفاظ على الشاشة بعيداً عن أشعة الشمس المباشرة وعن الأضواء الساطعة القوية وبعيداً عن أي مصدر حرارة آخر. فالتعرض لفترة طويلة لهذا النوع من البيئة قد يؤدي إلى تغير لون الشاشة وتلفها.
- أبق الشاشة بعيداً عن الزيت. فقد يتلف الزيت الغطاء البلاستيكي للشاشة ويبطل الضمان.
- قم بإزالة أي جسم يمكن أن يسقط في فتحات التهوية أو يمنع التبريد المناسب للمكونات الإلكترونية بالشاشة.
- لا تقم بسد فتحات التهوية الموجودة على الهيكل.
- عند تثبيت شاشة العرض، احرص على أن يكون الوصول إلى مقبس وقابس الطاقة ميسوراً.
- إذا تم إيقاف تشغيل شاشة العرض من خلال فصل كبل الطاقة أو سلك طاقة التيار المستمر، انتظر مدة 6 ثوان قبل توصيل كبل الطاقة أو سلك طاقة التيار المستمر من أجل التشغيل العادي.
- برجاء استخدام سلك الطاقة المعتمد الذي توفره شركة Philips في كافة الأوقات. في حالة ضياع سلك الطاقة، برجاء الاتصال بمركز الخدمة المحلي لديك. (لرجاء الرجوع إلى معلومات الاتصال بالخدمة المدرجة في دليل المعلومات المهمة.)
- شغّل وفقاً لإمداد الطاقة المحدد ضمن المواصفات. تأكد من عدم تشغيل الشاشة إلا عبر إمداد الطاقة

## • استشر الطبيب إن لاحظت أي أعراضًا غير طبيعية.

- يعتبر كل من "الإجهاد" أو "الصورة اللاحقة" أو "الصور المخفية" من الظواهر المعروفة في تكنولوجيا لوحات LCD. في معظم الحالات، تختفي ظاهرة "الإجهاد" أو "الصورة اللاحقة" أو "الصور المخفية" بشكل تدريجي عبر فترة زمنية بعد أن يتم إيقاف تشغيل الطاقة.

### الصيانة

- لحماية الشاشة من أي تلف محتمل، تجنب الضغط الشديد على لوحة LCD. وعند نقل الشاشة، احرص على الإمساك بالإطار الخاص بحمل الشاشة ولا تحمل الشاشة من خلال وضع يدك أو أصابعك على لوحة LCD.

- قد تؤدي محاليل التنظيف ذات الأساس الزيتي إلى إتلاف الأجزاء البلاستيكية وإبطال الضمان.

- قم بفصل الطاقة عن الشاشة في حالة عدم استخدامها لفترة طويلة من الزمن.

- أفضل الطاقة عن شاشة العرض إذا أردت تنظيفها باستخدام قطعة قماش رطبة. يمكن مسح الشاشة باستخدام قطعة قماش جافة عند فصل الطاقة عنها. ومع ذلك، تجنب مطلقًا استخدام مادة مذيبة عضوية مثل الكحول أو السوائل المعتمدة على الأمونيا لتنظيف شاشة العرض.

- لتجنب مخاطر الصدمة أو التلف التام للجهاز، لا تُعرض شاشة العرض للأتربة أو المطر أو المياه أو بيئة شديدة الرطوبة.

- في حالة حدوث بلل لشاشة العرض، قم بمسحها باستخدام قطعة قماش نظيفة في أسرع وقت ممكن.

- في حالة دخول مادة غريبة أو مياه إلى شاشة العرض، فیرجاء إيقاف التشغيل على الفور وفصل سلك الطاقة. بعد ذلك، قم بإزالة المادة الغريبة أو المياه، ثم قم بإرسالها إلى مركز الصيانة.

- لا تقم بتخزين أو استخدام الشاشة في أماكن معرضة للحرارة أو ضوء الشمس المباشر أو البرودة الشديدة.

- من أجل الحفاظ على أفضل أداء لشاشة العرض واستخدامها لأطول فترة ممكنة، برجاء استخدام شاشة العرض في أماكن تقع ضمن نطاقات درجة الحرارة والرطوبة التالية.

- درجة الحرارة: 0°C-40°C 32°F-104°F

- الرطوبة: من ٢٠٪ إلى ٨٠٪ رطوبة نسبية

- معلومات مهمة حول ظاهرة الصورة اللاحقة/ظل الصورة يجب أن تقوم دائمًا بتنشيط برنامج شاشة التوقف عندما تترك الشاشة بلا مراقبة. لا بد دومًا من تنشيط تطبيق

- لتحديث الشاشة بشكل دوري إذا كانت الشاشة ستعرض محتوى ثابت لا يتغير. قد يؤدي العرض المستمر لفترة

- زمنية ممتدة للصور الساكنة أو الثابتة إلى "الإجهاد"، الذي يعرف أيضًا بـ "الصورة اللاحقة" أو "الصورة المخفية".

### ⚠ تحذير

- قد يؤدي عدم تنشيط شاشة توقف أو تطبيق تحديث للشاشة بشكل دوري إلى حدوث أعراض خطيرة لظاهرة "الحرق الداخلي"، أو "الصورة اللاحقة" أو "ظل الصورة"، والتي لن تختفي ولن يمكن معالجتها. الضمان الخاص بك لا يغطي الضرر المذكور أعلاه.

### الخدمة

- لا ينبغي فتح غطاء الشاشة إلا بواسطة موظف الخدمة المؤهل.

- إذا كان هناك احتياج إلى أية أوراق لإجراء الصيانة أو التكمال، برجاء الاتصال بمركز الخدمة المحلي لديك. (لرجاء الرجوع إلى معلومات الاتصال بالخدمة المدرجة في دليل المعلومات المهمة.)

- لمعلومات النقل، يرجى الرجوع إلى "المواصفات الفنية".

- لا تترك شاشة العرض في السيارة/الشاحنة تحت ضوء الشمس المباشر.

### ⚖ ملاحظة

- استشر فني الخدمة إذا كانت شاشة العرض لا تعمل بشكل صحيح، أو إذا كنت غير متأكد من الإجراء اللازم اتخاذه بعد اتباع تعليمات التشغيل الواردة في هذا الدليل.

## ٢-١ الأوصاف التوضيحية

تُوضح الأقسام الفرعية التالية الاصطلاحات التوضيحية المستخدمة في هذا الدليل.

### الملاحظات والتنبيهات والتحذيرات

- في هذا الدليل، توجد بعض أجزاء نصية مصحوبة برموز ومطبوعة بخط عريض أو مائل. تحتوي هذه الأجزاء على الملاحظات والتنبيهات والتحذيرات. ويتم استخدامها كما يلي:

### ⚖ ملاحظة

- يشير هذا الرمز إلى معلومات هامة وتلميحات تساعدك على الاستخدام الأمثل لجهاز الكمبيوتر لديك.

### ⚠ تنبيه

- يشير هذا الرمز إلى معلومات تطلعك على كيفية تجنب تلف

Please find out about the local regulations on how to dispose of your old monitor and packing from your sales representative.

### Taking back/Recycling Information for Customers

Philips establishes technically and economically viable objectives to optimize the environmental performance of the organization's product, service and activities.

From the planning, design and production stages, Philips emphasizes the important of making products that can easily be recycled. At Philips, end-of-life management primarily entails participation in national take-back initiatives and recycling programs whenever possible, preferably in cooperation with competitors, which recycle all materials (products and related packaging material) in accordance with all Environmental Laws and taking back program with the contractor company.

Your display is manufactured with high quality materials and components which can be recycled and reused.

To learn more about our recycling program please visit:

<http://www.philips.com/a-w/about/sustainability.html>

محتمل للجهاز أو قفد للبيانات.



يشير هذا الرمز إلى احتمال حدوث إصابة جسدية وتطلعك على كيفية تجنب المشكلة.

قد تظهر بعض التحذيرات في تنسيقات بديلة وقد لا تكون مصحوبة برمز. في مثل هذه الحالات، تكون طريقة العرض الخاص للتحذير من اختصاص الجهة التنظيمية المعنية.

### ٣-١ التخلص من المنتج ومواد التغليف

مخلفات المعدات الإلكترونية والأجهزة الكهربائية - WEEE



This marking on the product or on its packaging illustrates that, under European Directive 2012/19/EU governing used electrical and electronic appliances, this product may not be disposed of with normal household waste. You are responsible for disposal of this equipment through a designated waste electrical and electronic equipment collection. To determine the locations for dropping off such waste electrical and electronic, contact your local government office, the waste disposal organization that serves your household or the store at which you purchased the product.

Your new monitor contains materials that can be recycled and reused. Specialized companies can recycle your product to increase the amount of reusable materials and to minimize the amount to be disposed of.

All redundant packing material has been omitted. We have done our utmost to make the packaging easily separable into mono materials.

## ٢- إعداد جهاز العرض

### ١-٢ التثبيت

#### ١ محتويات الحزمة

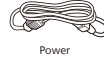

Power



HDMI



DP

\* تختلف وفقاً للمنطقة

#### ٢ تثبيت القاعدة

- ١- ضع الشاشة بحيث يكون الوجه لأسفل على سطح أملس. توخ الحذر لتجنب خدش الشاشة أو إتلافها.

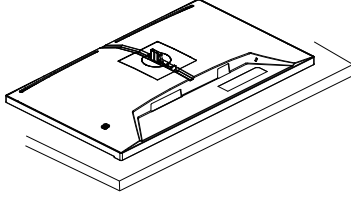

- ٢- أمسك الحامل بكلتا يديك.

(١) ثبت القاعدة برفق مع الحامل.

(٢) استخدم أصابعك لإحكام ربط المسمار في الجزء السفلي من القاعدة وثبت القاعدة في الحامل بإحكام.

(٣) ثبت الحامل برفق بمنطقة تثبيت VESA حتى يقوم المزلاج بقل الحامل.

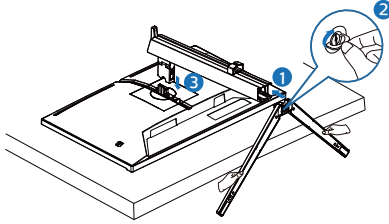

#### ⚠ تحذير

ضع الشاشة بحيث يكون الوجه لأسفل على سطح أملس. توخ الحذر لتجنب خدش الشاشة أو إتلافها.

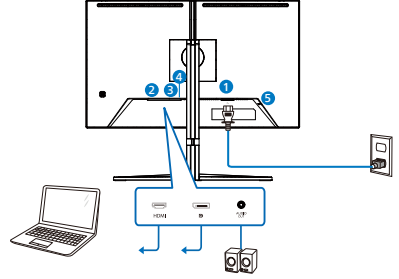

Headphone hook

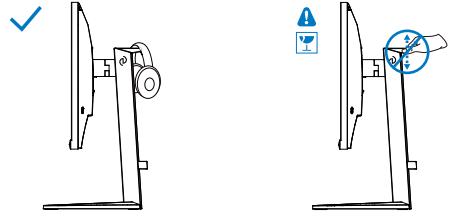

- ١ دخل طاقة التيار المتردد
- ٢ إدخال HDMI
- ٣ إدخال DisplayPort
- ٤ إخراج الصوت
- ٥ قفل Kensington لمنع السرقة

### التوصيل بالكمبيوتر

- ١- قم بتوصيل سلك الطاقة بمؤخرة الشاشة بإحكام.
- ٢- قم بإيقاف تشغيل الكمبيوتر وقم بفصل كبل الطاقة.
- ٣- قم بتوصيل كبل إشارة الشاشة في موصل الفيديو الموجود بمؤخرة الكمبيوتر.
- ٤- قم بتوصيل سلك الطاقة الخاص بالكمبيوتر والشاشة في مأخذ قريب.
- ٥- قم بتشغيل الكمبيوتر وشاشة العرض. إذا عرضت شاشة العرض صورة، فإن التركيب يكون قد اكتمل بنجاح.

### ملاحظة

تم دمج حامل سماعة الرأس بشكل آمن مع حامل الشاشة وهو مصمم خصيصاً لتخزين سماعات الرأس. يُرجى ملاحظة أن السحب/السحب المفرط على الخطاف، والذي يتجاوز بشكل فعال الاستخدام المقصود منه، قد يؤدي إلى

## ما هي البيانات المعروضة على الشاشة (OSD)؟

تعتبر البيانات المعروضة على الشاشة (OSD) ميزة موجودة في جميع شاشات عرض LCD من Philips. وهي تتيح للمستخدم النهائي ضبط أداء الشاشة أو تحديد الوظائف لشاشات العرض مباشرة من خلال إطار البيانات المعروضة على الشاشة. يتم توضيح واجهة شاشة العرض سهلة الاستخدام أدناه:

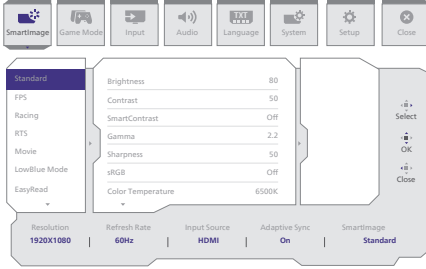

## تعليمات بسيطة وأساسية حول مفاتيح التحكم

للوصول إلى قائمة المعلومات المعروضة على الشاشة (OSD) في شاشة Philips هذه، ما عليك سوى استخدام زر التبديل الأحادي في الجانب الخلفي من الشاشة. يعمل الزر الفردي كعصا الألعاب. لتحريك مؤشر الماوس، قم ببساطة بتبديل الزر في الأربع اتجاهات. اضغط على الزر لتحديد الخيار المرغوب.

## قائمة العرض الظاهر على الشاشة (OSD)

تجد في ما يلي عرضًا شاملاً لبنية العرض الظاهر على الشاشة. يمكنك استخدام هذا العرض كمرجع عندما تريد التعامل مع التعديلات المختلفة في وقت لاحق.

## ١ وصف أزرار التحكم

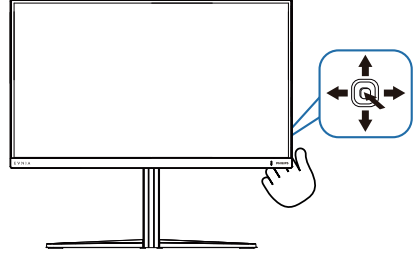

1	اضغط لتبديل طاقة الشاشة إلى ON. اضغط لأكثر من ٣ ثوانٍ لتبديل طاقة الشاشة إلى OFF.	🔍
2	الوصول إلى قائمة العرض الظاهر على الشاشة (OSD).	➔
3	التأكيد على ضبط العرض الظاهر على الشاشة (OSD).	⬇️
4	ضبط إعداد اللعبة.	⬇️
5	تعديل قائمة البيانات المعروضة على الشاشة (OSD).	⬆️
6	تغيير مصدر دخل الإشارة.	⬆️
7	تعديل قائمة البيانات المعروضة على الشاشة (OSD).	⬆️
8	قائمة SmartImage Game (العاب الصورة الذكية). توجد العديد من الخيارات: Standard (قياسي) و FPS و Racing (سباق) و RTS و (أفلام) و (Movie) و LowBlue Mode (ضع أزرق منخفض) و EasyRead و Economy (اقتصادي) و SmartUniformity و Game1 و Game2. عندما تستقبل الشاشة إشارة HDR، ستعرض SmartImage قائمة HDR (النطاق الديناميكي العالي). توجد العديد من الخيارات: HDR Game (العاب النطاق الديناميكي العالي) و HDR Movie (أفلام النطاق الديناميكي العالي) و HDR Vivid (النطاق الديناميكي العالي) و HDR حيوي) ومعيار HDR و Personal (شخصي) و Off (إيقاف التشغيل).	⬅️
9	العودة إلى المستوى السابق في البيانات المعروضة على الشاشة (OSD).	⬅️

Main menu	Sub menu				
SmartImage	Standard, FPS, Racing, RTS, Movie, LowBlue Mode, EasyRead, Economy, SmartUniformity, Gamel, Game2	Brightness	0~100		
		Contrast	0~100		
		SmartContrast	On, Off		
		Gamma	1.8, 2.0, 2.2, 2.4, 2.6		
		Sharpness	0~100		
		sRGB	On, Off		
		Color Temperature	Native, Preset, 5000K, 6500K, 7500K, 8200K, 9300K, 11500K		
		R.G.B. settings	On, Off		
		Red	0~100		
		Green	0~100		
		Blue	0~100		
		Reset	Yes, No		
		SmartImage(HDR)	HDR Game, HDR Movie, HDR Vivid	Brightness	0~100
				Contrast	0~100
Light Enhancement	0-3				
Personal	Color Enhancement		0-3		
	Reset		Yes, No		
	Off		Brightness	0~100	
Contrast		0~100			
Light Enhancement		0-3			
Color Enhancement		0-3			
Game Mode	Adaptive Sync, Smart MBR, Smart MBR Sync, Crosshair, ShadowBoost, SmartResponse, Overclock	Adaptive Sync On, Adaptive Sync Off			
		MBR Level	0~20		
		Smart MBR Sync On, Smart MBR Sync Off			
		Off, On, Smart Crosshair On			
		Off, Level 1, Level 2, Level 3			
		Off, Fast, Faster, Fastest			
		On, Off			
Input	Input	HDMI			
		DisplayPort			
Audio	Volume, Mute	Auto	On, Off		
		Volume(0~100)	0~100		
Language	Language	Mute On, Mute Off			
		English, Deutsch, Español, Ελληνική, Français, Italiano, Magyar, Nederlands, Português, Português do Brasil, Polski, Русский, Svenska, Suomi, Türkçe, Čeština, Українська, 简体中文, 繁體中文, 日本語, 한국어			
System	OSD Setting	Horizontal	0~100		
		Vertical	0~100		
		Transparency	Off, 1, 2, 3, 4		
		OSD Time Out	5s, 10s, 20s, 30s, 60s		
	Picture Format	Wide Screen			
4:3					
Setup	Pixel Orbiting, Over Scan	Pixel Orbiting On, Pixel Orbiting Off			
		Over Scan On, Over Scan Off			
Close	Power LED, Resolution Notice, Information, Reset	0~4			
		Resolution Notice On, Resolution Notice Off			
		Model			
		SN			
		Yes, No			

٣- تأكد من توفر منفذ إشارة رفع تردد التشغيل (يرجى الرجوع إلى فصل "الدقة والأوضاع مسبقة الضبط" في دليل المستخدم المخصص).

٤- قم بتعديل معدل التحديث في إعدادات المعلومات المعروضة على الشاشة (OSD).

لتمكين خاصية رفع تردد التشغيل ينبغي الانتقال إلى قائمة OSD < إعدادات اللعبة > رفع تردد التشغيل.

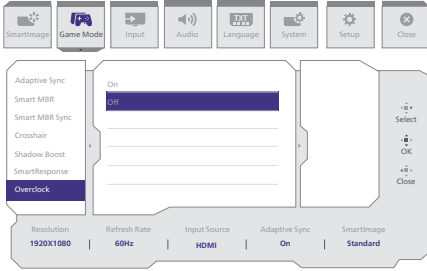

### ملاحظة

يرجى ملاحظة أن الإعداد الافتراضي لرفع تردد التشغيل هو "إيقاف"، لأنه قد يسبب تلفاً لا يمكن إصلاحه للشاشة. إذا عرضت الشاشة بشكل غير طبيعي بعد إعادة التشغيل فييرجى إيقاف تشغيل إعداد رفع تردد التشغيل الموجود في قائمة OSD الخاصة بالشاشة. يرجى ملاحظة أن تنشيط وظيفة رفع تردد التشغيل يتجاوز حدود مواصفات المنتج، وبالتالي لن تكون الشاشة محمية بموجب ضمان Philips LCD العام.

### الوظيفة الفعلية

الإمالة

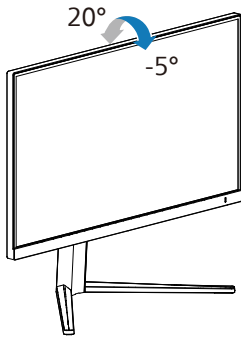

الدوران حول المحور

### ملاحظة

وضع الألعاب: تم تجهيز هذا الطراز بميزات جديدة في قائمة البيانات المعروضة على الشاشة والتي تمنحك تجربة بصرية عالية الجودة.

• زمن استجابة الصور المتحركة (MPRT): لتقليل التثوه الناتج عن الحركة، تومض مصابيح LED للإضاءة الخلفية بالتزامن مع تحديث الشاشة؛ مما قد يؤدي إلى تغير ملحوظ في السطوع.

### Smart MBR Sync

• تجمع هذه الميزة بين Smart MBR وتقنية Adaptive Sync للتخلص بفعالية من التثوه الناتج عن الحركة والصورة الشبكية التي تظهر على الشاشة؛ مما يضمن الحصول على مرئيات حادة وسريعة أثناء تشغيل الألعاب حتى عند سرعات الإطارات العالية.

### Smart Crosshair

• يتم تعيين لون التقاطع بشكل افتراضي. عند تشغيل Smart Crosshair، سيتغير اللون كلون مكمّل للون الخلفية. تعمل ميزة Smart Crosshair على تحسين دقة التصويب حتى تتمكن من اكتشاف الأعداء بسهولة أكبر.

### تحسين الظلال

• تحسّن هذه الميزة المشاهد المظلمة بتناغم خطي. تشتمل ميزة تحسين الظلال على ثلاثة مستويات يمكن الاختيار من بينها لتعزيز السطوع بوجه عام وإخراج صور بجودة رائعة وسطوع عالٍ في النهاية.

### إعلام الدقة

صُمم جهاز العرض هذا للحصول على أفضل أداء عند استخدامه على مستوى الدقة الأصلية، 1920 X 1080 بسرعة. عند تشغيل جهاز العرض بدقة مختلفة، يظهر تنبيهها على الشاشة: استخدم الخيار 1920 X 1080 بسرعة للحصول على أفضل النتائج.

يمكن إيقاف تشغيل عرض إعلام الدقة الأصلية من الإعداد في قائمة العرض الظاهر على الشاشة (OSD).

### رفع تردد تشغيل الشاشة

تعمل وظيفة رفع تردد التشغيل على زيادة معدل التحديث الأصلي، ومع ذلك، فهي تتطوي على بعض المخاطر المرتبطة بها. يرجى اتباع التعليمات التالية لتنشيط خاصية رفع تردد التشغيل على شاشتك:

- 1- أولاً، تحقق من بطاقة الرسومات بجهاز الكمبيوتر لديك، وتأكد من قدرتها على تحقيق الحد الأقصى من الدقة ومعدل التحديث لهذه الشاشة.
- 2- إذا لزم الأمر، قم بتنصيب أحدث إصدار من برنامج تشغيل بطاقة الرسومات.

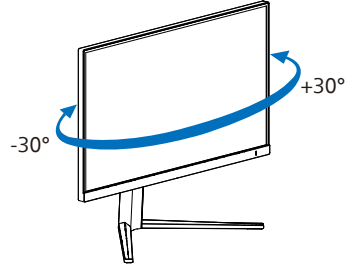

ضبط الارتفاع

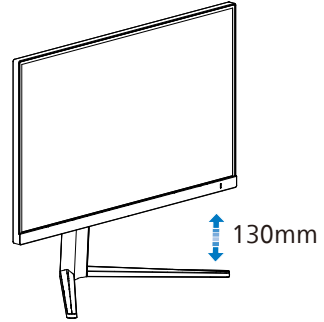

المحور

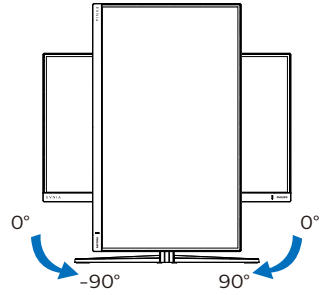

تحذير ⚠

- لتجنب تلف محتمل في الشاشة مثل تقشر اللوحة، تأكد من عدم إمالة الشاشة لأسفل بزاوية أكبر من ٥ درجات.
- اضغط على الشاشة أثناء ضبط زاويتها. أمسكها من الإطار فقط.

## ٣-٢ قم بإزالة مجموعة القاعدة من وحدة

### تثبيت VESA

قبل البدء بفك قاعدة الشاشة، يرجى اتباع الإرشادات الموجودة أدناه لتجنب أي تلف أو إصابة محتملة.

- ١- ضع الشاشة بحيث يكون الوجه لأسفل على سطح أملس. توخ الحذر لتجنب خدش الشاشة أو إتلافها. ثم ارفع حامل الشاشة..

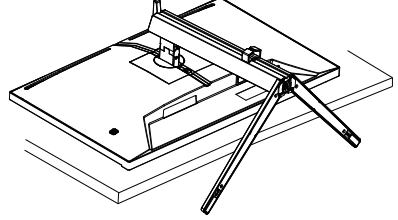

- ٢- أثناء الإبقاء على زر التحرير مضغوط، قم بإمالة القاعدة وتحريكها للخارج.

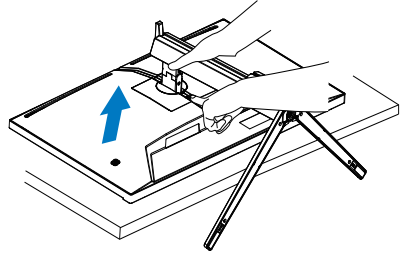

### ملاحظة

تقبل هذه الشاشة واجهة سناد التثبيت VESA متوافق بمقاس ١٠٠ مم × ١٠٠ مم. مسمار تثبيت ٤م VESA. اتصل دائمًا بالمصنِّع بخصوص التثبيت على الحائط. يبلغ حجم العمود الملولب المثبَّت على حائط لهذه ب الشاشة ٨ مليمترا، وعمق فتحة التثبيت على حائط، بما فيها الغطاء الخلفي، ١٠ مليمترا.

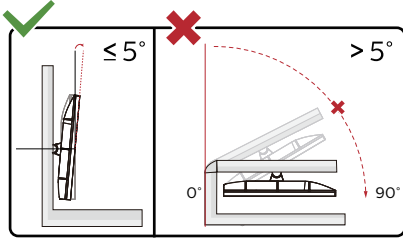
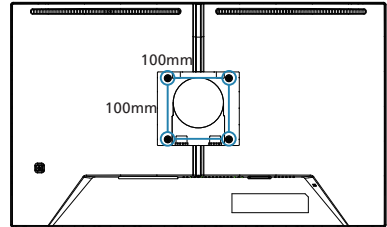

\* قد يختلف تصميم الشاشة عن المبين في الرسوم التوضيحية.

تحذير ⚠

- لتجنب تلف محتمل في الشاشة مثل تقشر اللوحة، تأكد من عدم إمالة الشاشة لأسفل بزوايا أكبر من ٥ درجات.
- ا تضغط على الشاشة أثناء ضبط زوايتها. أمسكها من الإطار فقط.

## ٣- تحسين جودة الصورة

### ١-٣ SmartImage

#### ١ ما هو؟

توفر SmartImage إعدادات مسبقة تعمل على تحسين عرض أنواع مختلفة من المحتويات، بالإضافة إلى الضبط الديناميكي للسطوع والتباين واللون والحدة في الوقت الحقيقي. سواء كنت تعمل مع تطبيقات النصوص أو عرض الصور أو تشاهد الفيديو، توفر لك SmartImage من Philips أعلى أداء محسن لعرض الشاشة.

#### ٢ لماذا احتاج إليه؟

ترغب في الحصول على شاشة تقدم لك أفضل عرض لجميع أنواع المحتويات المفضلة لديك، ويقوم برنامج SmartImage بضبط درجة السطوع والتباين واللون والحدة بشكل ديناميكي في الوقت الحقيقي لتحسين تجربة العرض على الشاشة الخاصة بك.

#### ٣ كيف يعمل البرنامج؟

يعتبر SmartImage من تكنولوجيات Philips الحديثة والحصرية التي تقوم بتحليل المحتوى المعروض على شاشتك. واعتمادًا على السيناريو الذي تحدده، يقوم SmartImage بالتحسين الديناميكي لدرجة التباين واللون والتشبع والحدة للصورة من أجل المحتويات المعروضة - كل هذا في الوقت الحقيقي بمجرد الضغط على زر واحد.

#### ٤ كيف يتم تمكين SmartImage؟

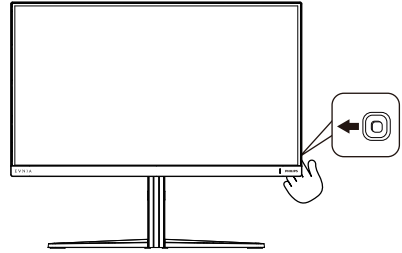

- ١- حرك زر التبديل إلى اليسار لتشغيل SmartImage على شاشة العرض.
  - ٢- التبديل إلى أعلى أو لأسفل لتحديد بين أوضاع smartImage.
  - ٣- ستبقى تعليمات SmartImage معروضة على الشاشة لمدة ٥ ثوانٍ أو يمكنك أيضًا تحريك زر التبديل إلى اليسار للتأكيد.
- توجد العديد من الخيارات: Standard (قياسي) و FPS و Racing (سباق) و RTS و (Movie) (أفلام) و LowBlue Mode (ضع أزرق منخفض) و EasyRead و Economy (اقتصادي) و SmartUniformity و Game٢ و Game١.

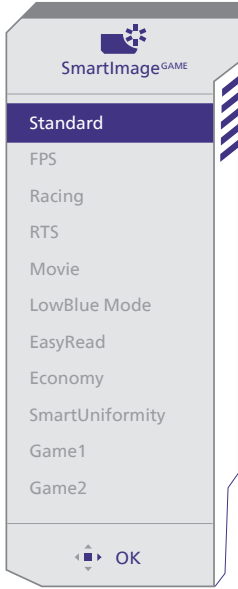

- **Standard (قياسي):** تحسين درجة سطوع النصوص أو تقليلها لزيادة درجة القابلية للقراءة وتقليل إجهاد العين. يعمل هذا الوضع بشكل خاص على تحسين القابلية للقراءة والإنتاجية عند التعامل مع جداول البيانات أو ملفات PDF أو المقالات التي تم مسحها أو أي تطبيقات مكتبية عامة أخرى.
- **FPS:** لتشغيل ألعاب FPS (تصويب من منظور الشخص الأول). يحسن تفاصيل المستوى الأسود للمظلمة.
- **Racing (سباق):** لتشغيل ألعاب السباق. يوفر استجابة أسرع وتشبعًا أكبر للألوان.

- **RTS:** لتشغيل ألعاب RTS (الاستراتيجية المتزامنة)، ويمكن تمييز جزء من اختبار المستخدم لألعاب RTS (من خلال SmartFrame). يمكن تعديل جودة الصورة للجزء المميز.

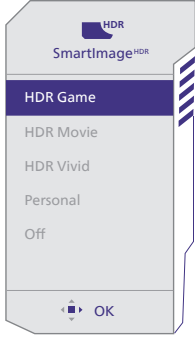

- **HDR Game (ألعاب النطاق الديناميكي العالي):** إعداد مثالي لتشغيل ألعاب الفيديو. ويفضل توفر ألوان بيضاء أكثر سطوعاً وألوان سوداء أكثر كُتنة، يمكنك عرض مشاهد ألعاب مشرقة والكشف عن تفاصيل أكثر وسهولة تحديد موضع الأعداء المختبئين في الأركان المظلمة والظلال.
- **HDR Movie (أفلام النطاق الديناميكي العالي):** إعداد مثالي لمشاهدة أفلام HDR. يوفر تبايناً وسطوعاً أفضل لضمان تجربة مشاهدة أكثر واقعية وجذباً.
- **HDR حيوي:** يعزز الأحمر والأخضر والأزرق لمرئيات نابضة بالحياة.
- **معيار HDR:** حاصلة على اعتماد VESA DisplayHDR 10.
- **Personal (شخصي):** عدّل الإعدادات المتوفرة في قائمة الصورة بحيث تلائم طابعك الشخصي.
- **Off (إيقاف تشغيل):** عدم التحسين من خلال SmartImage HDR.

#### ⊖ ملاحظة

إيقاف وظيفة HDR يرجى التعطيل من جهاز الإدخال ومحتواه.

قد يؤدي عدم اتساق إعدادات HDR بين جهاز الإدخال والشاشة إلى صور غير مرضية.

- **Movie (أفلام):** السطوح القوي ونقاء الألوان العميق والتباين الديناميكي والحدة الشديدة كلها عوامل تساعد على عرض كافة التفاصيل في المناطق الأكثر إعتاماً من عروض الفيديو وذلك بدون إفساد الألوان في المناطق الساطعة مما يحافظ على القيم الطبيعية الديناميكية لعرض الفيديو المثالي.

- **LowBlue Mode (وضع أزرق منخفض):** LowBlue Mode (وضع أزرق منخفض) لدراسات سهلة مركزة على العيون والتي أظهرت أن الأشعة فوق البنفسجية قد تضر بالعين، وكذلك أشعة الضوء الأزرق ذات الطول الموجي القصير التي قد تضر بالعين وتؤثر على الرؤية بمرور الوقت. تم التطوير من أجل الرفاهية، يستخدم إعداد LowBlue Mode (وضع أزرق منخفض) من Philips تقنية برمجة ذكية لتقليل الأثر الضار للضوء الأزرق ذي الموجة القصيرة.

- **EasyRead:** يساعد على تحسين قراءة التطبيقات القائمة على النصوص، مثل الكتب الإلكترونية بصيغة PDF. من خلال استخدام طريقة خاصة تزيد من تباين محتوى النص ووضوح حدوده، يتم تحسين العرض لضمان تجربة قراءة خالية من الإجهاد من خلال ضبط سطوح الشاشة وتباينها ودرجة حرارة ألوانها.

- **Economy (الاقتصادي):** من خلال هذا العرض، يتم ضبط السطوح والتباين والإضاءة الخلفية بشكل دقيق للحصول على العرض الذي يناسب التطبيقات المكتبية اليومية بالإضافة إلى توفير استهلاك الطاقة.

- **ميزة SmartUniformity:** يُعتبر حدوث اهتزازات في السطوح والألوان على أجزاء مختلفة من أي شاشة ظاهرة شائعة بين شاشات العرض LCD. ويتراوح مقياس الانتظام النموذجي بين ٧٥ و ٨٠٪. عبر تمكين ميزة SmartUniformity من Philips، يزيد مستوى الانتظام في شاشة العرض إلى أكثر من ٩٥٪. ويؤدي ذلك إلى إنتاج صور أكثر اتساقاً وواقعية.

- **Game ١:** إعدادات المستخدم المفضلة المحفوظة كـ Game 1.
- **Game ٢:** إعدادات المستخدم المفضلة المحفوظة كـ Game 2.

توجد العديد من الخيارات: HDR Game (ألعاب النطاق الديناميكي العالي) و HDR Movie (أفلام النطاق الديناميكي العالي) و HDR Vivid

### ١ ما هو؟

هو تكنولوجيا فريدة تقوم بعمل تحليل ديناميكي للمحتوى المعروض، كما تقوم بتحسين التلقائي لنسبة تباين الشاشة للحصول على أعلى معدلات الوضوح والتمتع بالمشاهدة، بالإضافة إلى زيادة الإضاءة الخلفية للحصول على صور أكثر وضوحاً وسطوعاً أو تقليل الإضاءة الخلفية للحصول على عرض أوضح للصور ذات الخلفيات الداكنة.

### ٢ لماذا احتاج إليه؟

أنت ترغب في الحصول على أفضل وضوح للرؤية وأعلى مستوى من الراحة أثناء مشاهدة كل نوع من المحتويات. يتحكم SmartContrast بشكل ديناميكي في التباين، كما يقوم بضبط الإضاءة الخلفية للحصول على صور ألعاب وفيديو واضحة وحيوية وساطعة أو لعرض أكثر وضوحاً للنصوص وقابلية أكبر لقراءة الأعمال المكتوبة. وعن طريق تخفيض استهلاك شاشتك للطاقة، فإنك توفر تكاليف الطاقة وتطيل من عمر شاشتك.

### ٣ كيف يعمل البرنامج؟

عندما تقوم بتنشيط SmartContrast سيقوم بتحليل المحتوى الذي تعرضه في الوقت الحقيقي وذلك لضبط الألوان والتحكم في كثافة الإضاءة الخلفية. ستقوم هذه الوظيفة بتحسين درجة التباين بشكل ديناميكي للحصول على المزيد من الترفيه عند عرض الفيديو أو تشغيل الألعاب.

## ٤- Adaptive Sync



### Adaptive Sync

منذ فترة طويلة وتجربة اللعب على الكمبيوتر تعتبر غير مكتملة بسبب تحديث وحدة معالجة الرسومات (GPU) والشاشات في أوقات غير متناسقة. أحياناً يمكن لوحدة معالجة الرسومات (GPU) عرض عدد كبير من الصور الجديدة أثناء تحديث واحد للشاشة، ومن جهتها تعرض الشاشة أجزاء من كل صورة كصورة واحدة. وهذا ما يُعرف بـ «تمزق الصورة». يمكن للاعبين إصلاح مشكلة تمزق الصورة بفضل ميزة «v-sync»، إلا أنه بإمكان الصورة أن تصبح منقطعة نظراً إلى أن وحدة معالجة الرسومات (GPU) تنتظر جهاز العرض ليستدعي التحديث قبل إرسال صور جديدة.

يتم أيضاً خفض استجابة إدخال الماوس وإجمالي الإطارات بالثانية بواسطة v-sync. تلغي تقنية AMD Adaptive Sync كل هذه المشاكل عبر السماح لوحدة معالجة الرسومات (GPU) بتحديث جهاز العرض ما إن تجهز صورة جديدة. هذا الأمر يسمح للاعبين بالاستمتاع بتجربة ألعاب سلسلة وسريعة الاستجابة وخالية من التمزق.

يلي ذلك بطاقة رسومات متوافقة.

نظام التشغيل

Window.s ١٠/١١

■ البطاقة الرسومية: R٩ ٣٠٠/٢٩٠ Series و R٧ ٢٦٠ Series

- Series ٣٠٠ AMD Radeon R٩
- Fury X AMD Radeon R٩
- ٣٦٠ AMD Radeon R٩
- ٣٦٠ AMD Radeon R٧
- ٢٩٥X٢ AMD Radeon R٩
- ٢٩٠X AMD Radeon R٩
- ٢٩٠ AMD Radeon R٩
- AMD Radeon R٩ ٢٨٥
- ٢٦٠X AMD Radeon R٧
- ٢٦٠ AMD Radeon R٧

■ كمبيوتر سطح المكتب A-Series بمعالج وواجهات برمجية متنقلة

- ٧٨٩٠K-AMD A١٠
- ٧٨٧٠K-AMD A١٠
- ٧٨٥٠K-AMD A١٠
- ٧٨٠٠-AMD A١٠
- ٧٧٠٠K-AMD A١٠
- ٧٦٧٠K-AMD A٨
- ٧٦٥٠K-AMD A٨
- ٧٦٠٠-AMD A٨
- ٧٤٠٠K-AMD A٦
- XT ٦٥٠٠ AMD RX
- XT ٦٦٠٠ AMD RX
- XT ٦٧٠٠ AMD RX
- XT ٦٧٥٠ AMD RX
- ٦٨٠٠ AMD RX
- XT ٦٨٠٠ AMD RX
- XT ٦٩٠٠ AMD RX

## ٥- HDR

### إعدادات HDR في نظام Windows ١٠/١١

الخطوات

١- انقر بزر الماوس الأيمن على سطح المكتب، وادخل إعدادات العرض

٢- حدد العرض/الشاشة

٣- اضبط الدقة على ١٩٢٠ x ١٠٨٠

٤- اضبط «HDR و WCG» على وضع التشغيل

٥- اضبط السطوع لمحتوى SDR

ملاحظة

يجب تثبيت إصدار Windows ١٠/١١؛ احرص دائماً على الترقية إلى أحدث إصدار.

استخدم الرابط أدناه للاطلاع على مزيد من المعلومات من موقع الويب الرسمي لشركة Microsoft.

<https://support.microsoft.com/en-au/hdr-advanced--١٠--windows/٤٠٤٢٦٢/help/color-settings>

Settings  
Windows HD Colour settings

Stream HDR video Yes  
Use HDR Yes  
Use WCG apps Yes

Use HDR  
 On

Stream HDR Video  
 On

This display can play streaming HDR video when available. For best results, play HDR videos full screen.

[Learn more](#)

The preview video below shows you what video will look like with your current video settings. Move this window to the display you're adjusting to get an accurate preview.

**HDR/SDR brightness balance** **STEP 5**  
Move this window to the display that you're adjusting. Then adjust the brightness balance between the two images.

On external HDR displays, this setting affects the brightness of standard dynamic range (SDR) content relative to high dynamic range (HDR) content.

ملاحظة

لإيقاف وظيفة HDR يرجى التعطيل من جهاز الإدخال ومحتواه قد يؤدي عدم اتساق إعدادات HDR بين جهاز الإدخال والشاشة إلى صور غير مرضية.

Settings  
Display

Rearrange your displays  
Select a display below to change the settings for it. Press and hold on a display, then drag to rearrange it.

**Colour**

Night light  
 Off  
Night light settings

**Windows HD Colour** **STEP 4**  
Use a desktop and more vibrant picture for videos, games and apps that support it.  
Windows HD Colour settings  
Use HDR:  
 On

**Scale and layout**  
Change the size of text, apps and other items.  
100% (Recommended)

**Advanced scaling settings**

**Display resolution** **STEP 3**  
3840 x 2880 (Recommended)

Display orientation  
Landscape

## ٦- المواصفات الفنية

الصور/العرض	
IPS	نوع لوحة الشاشة
W-LED	الإضاءة الخلفية
٢٣,٨ بوصة (٦٠,٥ سم)	حجم اللوحة
٩:١٦	النسبة الباعية
٠,٢٧٤٥ (أفقى) مم × ٠,٢٧٤٥ (رأسي) مم	عرض الكسلسل
١:١٠٠٠	نسبة التباين (نموذجية)
١٩٢٠ × ١٠٨٠ @ ٦٠ Hz	الدقة الموصى بها
١٩٢٠ × ١٠٨٠ @ ٢٤٠ Hz	الدقة القصوى
١٩٢٠ × ١٠٨٠ @ ٢٦٠ Hz (Overclock)	زاوية العرض
١٧٨ درجة (أفقى) / ١٧٨ درجة (عمودي) عند نسبة التركيز ≤ ١٠ (نموذجي)	تحسين الصورة
Smartimage Game/Smartimage HDR	معدل التجديد الرأسي
٤٨ Hz - ٢٦٠ Hz	التردد الأفقى
٣٠ KHz - ٢٩٠ KHz	sRGB
نعم	وميض حر
نعم	تقنية SoftBlue
نعم <sup>1</sup>	ألوان العرض
M ١٦,٧	SmartUniformity
نعم	دلتا E (النموذجي)
نعم	Adaptive Sync
نعم	EasyRead
ميزة VESA DisplayHDR ٤٠٠™ المعتمدة من VESA	HDR
الاتصال	
HDMI و DisplayPort	إشارة الإدخال
١ x HDMI (٢٠,١ x HDCP ٢,٢), ١,٤ x DisplayPort (١,٤ x HDCP ٢,٢), ١ منافذ إخراج الصوت	الموصلات
مزمنة منفصلة	إشارة الإدخال
الملاءمة	
الإنجليزية والألمانية والإسبانية واليونانية والفرنسية والإيطالية والمجرية والهولندية والبرتغالية والبرتغالية البرازيلية، والبولندية والروسية والسويدية والفنلندية والتركية والتشيكية، والأوكرانية، والصينية المبسطة، والصينية التقليدية الصينية واليابانية والكورية	لغات البيانات المعروضة على الشاشة (OSD)
تثبيت VESA (١٠٠ × ١٠٠ مم)، قفل Kensington	مميزات الملاءمة الأخرى
Mac OSX ، Windows ، sRGB ، DDC/CI	توافق التوصيل والتشغيل
الحامل	
٢٠+ / ٥- درجة	الميل
٣٠- / ٣٠+ درجة	الدوران حول المحور
١٣٠ مم	ضبط الارتفاع
٩٠+ / ٩٠- درجة	روح حمل

الطاقة			
استهلاك الطاقة	الجهد الكهربى لإدخال التيار المتردد عند ١٠٠ فولت تيار متردد، ٦٠ هرتز	الجهد الكهربى لإدخال التيار المتردد عند ١١٥ فولت تيار متردد، ٦٠ هرتز	الجهد الكهربى لإدخال التيار المتردد عند ٢٣٠ فولت تيار متردد، ٥٠ هرتز
التشغيل العادي	١٦,٣ وات (النموذجي)	١٦,٢ وات (النموذجي)	١٦,١ وات (النموذجي)
السكون (وضع الاستعداد)	٠,٥ وات (النموذجي)	٠,٥ وات (النموذجي)	٠,٥ وات (النموذجي)
وضع إيقاف التشغيل	٠,٣ وات (النموذجي)	٠,٣ وات (النموذجي)	٠,٣ وات (النموذجي)
الانبعاث الحراري*	الجهد الكهربى لإدخال التيار المتردد عند ١٠٠ فولت تيار متردد، ٦٠ هرتز	الجهد الكهربى لإدخال التيار المتردد عند ١١٥ فولت تيار متردد، ٦٠ هرتز	الجهد الكهربى لإدخال التيار المتردد عند ٢٣٠ فولت تيار متردد، ٥٠ هرتز
التشغيل العادي	٥٥,٦٣ وحدة حرارية / الساعة (النموذجي)	٥٥,٢٩ وحدة حرارية / الساعة (النموذجي)	٥٤,٩٥ وحدة حرارية / الساعة (النموذجي)
السكون (وضع الاستعداد)	١,٧١ وحدة حرارية / الساعة (النموذجي)	١,٧١ وحدة حرارية / الساعة (النموذجي)	١,٧١ وحدة حرارية / الساعة (النموذجي)
وضع إيقاف التشغيل	١,٠٢ وحدة حرارية / الساعة (النموذجي)	١,٠٢ وحدة حرارية / الساعة (النموذجي)	١,٠٢ وحدة حرارية / الساعة (النموذجي)
مؤشر مصباح التشغيل مصدر الطاقة	وضع التشغيل: أبيض، وضع الاستعداد/السكون: أبيض (وميض) مدمج، ١٠٠-٢٤٠ فولت تيار متردد، ٦٠/٥٠ هرتز		

الأبعاد	
المنتج بالحامل (العرض × الارتفاع × البعد)	٥٤٠ × ٥١٥ × ٢٦١ مم
المنتج بدون الحامل (العرض × الارتفاع × البعد)	٥٤٠ × ٣٢٥ × ٥٥ مم
المنتج مع التغليف (العرض × الارتفاع × البعد)	٦١٥ × ٤٢٠ × ١٣٩ مم

الوزن	
المنتج بالحامل	٤,٢٣ كجم
المنتج بدون الحامل	٢,٤٨ كجم
المنتج مع التغليف	٦,٤١ كجم

ظروف التشغيل	
نطاق درجات الحرارة (التشغيل)	من ٠ درجة مئوية إلى ٤٠ درجة مئوية
الرطوبة النسبية (التشغيل)	٢٠٪ إلى ٨٠٪
الضغط الجوي (التشغيل)	٧٠٠ حتى ١٠٦٠ مائة باسكال
نطاق درجات الحرارة (بدون تشغيل)	-٢٠ درجة مئوية إلى ٦٠ درجة مئوية
الرطوبة النسبية (بدون تشغيل)	١٠٪ إلى ٩٠٪
الضغط الجوي (بدون تشغيل)	٥٠٠ حتى ١٠٦٠ مائة باسكال

الظروف البيئية والطاقة	
تقييد المواد الخطرة	نعم
التغليف	١٠٠٪ قابل لإعادة التدوير
المواد الخاصة	مبيت خال تمامًا من بولي فينيل الكلوريد (PVC) ومثبتات اللهب البرومية (BFR)

الحاوية	
أبيض	اللون
الملمس	التشطيب

تتميز هذه الشاشة بتقنية SoftBlue. توفر هذه الميزة المضمّنة مزيدًا من الراحة البصرية والحماية ضد التأثيرات الصحية الضارة الناجمة عن التعرض للضوء الأزرق فترات زمنية ممتدة. فمن خلال لوحة الضوء الأزرق المنخفض، تنخفض نسبة الضوء المنبعث من الشاشة المتراوح بين ٤١٥ و ٤٥٥ نانومتر إلى الضوء المنبعث من الشاشة المتراوح بين ٤٠٠ و ٥٠٠ نانومتر إلى أقل من ٥٠٪. توفر هذه الشاشة الراحة البصرية المثلى وتقلل إجهاد العينين إلى أدنى حد وتدعم التركيز المستدام

#### ملاحظة

١- تخضع هذه البيانات للتغير دون إشعار مسبق. انتقل إلى [www.philips.com/support](http://www.philips.com/support) لتنزيل أحدث إصدار من الكتيب.

٢. يتم تضمين معلومات مقاييس SmartUniformity و Delta E في الأوراق الموجودة داخل صندوق المنتج.

## ١-٦ الدقة والأوضاع المحددة مسبقًا

التردد العمودي (هرتز)	الدقة	التردد الأفقي (كيلو هرتز)
70.00	720 x 400	31.47
60.00	640 x 480	31.47
67.00	640 x 480	35.00
72.00	640 x 480	37.86
75.00	640 x 480	37.50
56.00	800 x 600	35.16
60.00	800 x 600	37.88
75.00	800 x 600	46.88
75.00	832 x 624	47.73
60.00	1024 x 768	48.36
70.00	1024 x 768	56.48
75.00	1024 x 768	60.02
60.00	1280 x 1024	63.89
75.00	1280 x 1024	79.98
60.00	1920 x 1080	67.50
120.00	1920 x 1080	137.26
144.00	1920 x 1080	158.40
240.00	1920 x 1080	274.23
260.00 (Overclock)	1920 x 1080	288.60

### ملاحظة

تجدر الإشارة إلى أن شاشة العرض تعمل بشكل أفضل عند استخدام الدقة الأصلية التي تبلغ 1٩٢٠ x ١٠٨٠ بسرعة . للحصول على أفضل جودة عرض، يُرجى اتباع هذه الدقة الموصى بها.

لضمان العرض بأفضل أداء، يرجى التأكد دائمًا من قدرة بطاقة الرسومات التي تستخدمها على الوصول إلى درجة الدقة القصوى ومعدل التحديث الأقصى لهذه الشاشة من Philips.

## ٧- إدارة الطاقة

إذا كان لديك بطاقة عرض مثبتة أو برنامج مثبت على الكمبيوتر متوافق مع المعيار VESA DPM، فيمكن أن تقلل الشاشة تلقائيًا من استهلاكها للطاقة عند التوقف عن الاستخدام. في حالة اكتشاف إدخال بواسطة لوحة المفاتيح أو الماوس أو أي جهاز إدخال آخر، سيتم "تنشيط" الشاشة بشكل تلقائي. يوضح الجدول التالي استهلاك الطاقة والإشارات الخاصة بميزة التوفير التلقائي للطاقة:

تعريف إدارة الطاقة					
لون الإضاءة	الطاقة المستخدمة	المزامنة الرأسية	المزامنة الأفقية	الفيديو	وضع VESA
أبيض	١٦,٢ وات (نوع) ٣٠,٥ وات (بحد أقصى)	نعم	نعم	تشغيل	تنشيط
أبيض (وميض)	٠,٥ وات (نوع)	لا	لا	إيقاف التشغيل	السكون (وضع الاستعداد)
إيقاف التشغيل	٠,٣ وات (نوع)	-	-	إيقاف التشغيل	وضع إيقاف التشغيل

ويتم استخدام الخطوات التالية لقياس استهلاك الطاقة لهذه الشاشة.

- الدقة الطبيعية: ١٩٢٠ x ١٠٨٠
- التباين: ٥٠٪
- السطوع: ٨٠٪
- حرارة اللون: ٦٥٠٠k مع نمط أبيض كامل

### ملاحظة

تخضع هذه البيانات للتغير دون إشعار مسبق.

## ٨- خدمة العملاء والضمان

### ٨-١ نهج عيوب البكسل في الشاشات المسطحة Philips من

تسعى Philips جاهدة إلى تقديم منتجات بأعلى جودة. وتستخدم الشركة مجموعة من أفضل عمليات التصنيع المتقدمة في الصناعة كما تطبق مراقبة صارمة للجودة. مع ذلك، في بعض الأحيان لا يمكن تجنب عيوب البكسل أو البكسل الفرعي في لوحات TFT المستخدمة في الشاشات المسطحة. ولا يمكن لأي مصنع ضمان أن كافة اللوحات ستكون خالية من عيوب البكسل، إلا أن شركة Philips توفر ضمانًا بشأن إصلاح أو استبدال أية شاشة بها عدد غير مقبول من العيوب بموجب الضمان. يوضح هذا الإشعار الأنواع المختلفة من عيوب البكسل ويحدد مستويات العيوب المقبولة لكل نوع. ولكي يستوفي هذا المنتج معايير الأهلية للإصلاح أو الاستبدال بموجب الضمان، يجب أن يتجاوز عدد عيوب البكسل على لوحة TFT هذه المستويات المقبولة. على سبيل المثال، لا تعتبر النسبة الأقل من ٤.٠٠٠٠٪ من البكسل الفرعي على الشاشة عيبًا. علاوة على ذلك، تضع Philips معايير جودة أعلى لأنواع معينة أو مجموعات معينة من عيوب البكسل والتي يمكن ملاحظتها أكثر من عيوب أخرى. يُعتبر هذا النهج صالحًا على مستوى العالم.

### أنواع عيوب البكسل

تظهر عيوب البكسل والبكسل الفرعي بأشكال مختلفة على الشاشة. وهناك فئتان من عيوب البكسل وأنواع عديدة من عيوب البكسل الفرعي بكل فئة.

#### عيوب النقطة الساطعة

تظهر عيوب النقطة الساطعة على هيئة وحدات بكسل أو وحدات بكسل فرعية مضيئة بصفة دائمة أو "قيد التشغيل". بعبارة أخرى، تكون النقطة الساطعة عبارة عن وحدة بكسل فرعية مضيئة على الشاشة عند عرض نموذج معتم. هناك ثلاثة أنواع من عيوب النقطة الساطعة.

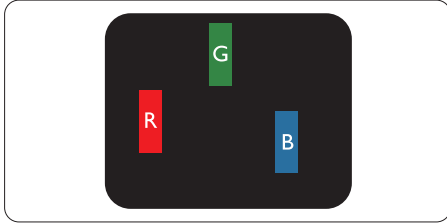

إضاءة وحدة بكسل فرعية باللون الأحمر أو الأخضر أو الأزرق.

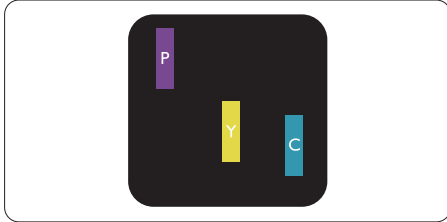

إضاءة وحدتي بكسل فرعيتين متجاورتين:  
 - أحمر + أزرق = بنفسجي  
 - أحمر + أخضر = أصفر  
 - أخضر + أزرق = كايان (أزرق فاتح)

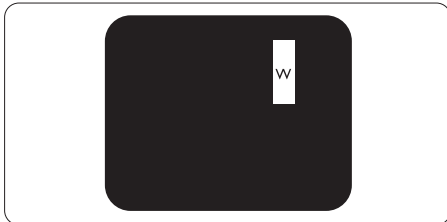

إضاءة ثلاث وحدات بكسل فرعية متجاورة (وحدة بكسل واحدة بضاء).

#### ملاحظة

يجب أن يكون سطوع النقطة الساطعة الحمراء أو الزرقاء

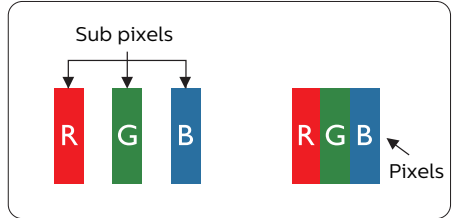

### وحدات البكسل والبكسل الفرعي

تتألف وحدة البكسل أو عنصر الصورة من ثلاث وحدات بكسل فرعية من الألوان الأساسية الأحمر والأخضر والأزرق. وتتكون الصورة الواحدة من عدد من وحدات البكسل. عند إضاءة كافة وحدات البكسل الفرعية لوحدة بكسل، تظهر وحدات البكسل الثلاث الفرعية الملونة معًا كوحدة بكسل واحدة بضاء. وعندما تكون جميعها معتمة، تظهر وحدات البكسل الثلاث الفرعية الملونة معًا كوحدة بكسل واحدة سوداء. أما التوليفات الأخرى من وحدات البكسل الفرعية المضيئة والمعتمة فتظهر كوحدات بكسل فردية لألوان أخرى.

زائدًا عن ٥٠٪ من النقاط المجاورة بينما يجب أن يكون سطوع النقطة الساطعة الخضراء زائدًا عن ٣٠ في المائة من النقاط المجاورة.

### عيوب النقطة المعتمدة

تظهر عيوب النقطة المعتمدة على هيئة وحدات بكسل أو وحدات بكسل فرعية معتمدة بصفة دائمة أو "متوقفة عن التشغيل". بعبارة أخرى، تكون النقطة المعتمدة بمثابة وحدة بكسل فرعية منطفئة على الشاشة عند عرض نموذج فاتح. وهذه هي عيوب النقطة المعتمدة.

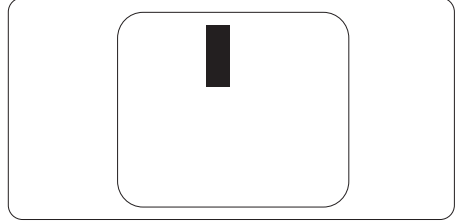

### تقارب عيوب البكسل

نظرًا لأن عيوب البكسل والبكسل الفرعي من نفس النوع القريبة من عيب آخر تكون أكثر ملاحظة، تحدد شركة Philips قيم التسامح الخاصة بتقارب عيوب البكسل.

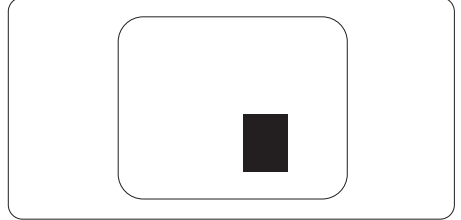

### قيم تسامح عيوب البكسل

لكي يستوفي أحد المنتجات معايير الأهلية للإصلاح أو الاستبدال بسبب عيوب البكسل أثناء فترة الضمان، يجب أن تحتوي لوحة TFT الموجودة في شاشة Philips المسطحة على عيوب بكسل أو بكسل فرعي تتجاوز قيم التسامح المسردة في الجدول التالي.

المستوى المقبول	عيوب النقطة الساطعة
٢	إضاءة وحدة بكسل فرعية واحدة
١	إضاءة وحدتي بكسل فرعيتين متجاورتين
٠	إضاءة ثلاث وحدات بكسل فرعية متجاورة (وحدة بكسل واحدة)
$10\text{mm} <$	المسافة بين عيبي نقطة ساطعة*
٢	إجمالي عيوب النقطة الساطعة بكافة الأنواع
المستوى المقبول	عيوب النقطة المعتمة
٣ أو أقل	وحدة بكسل فرعية معتمة واحدة
٢ أو أقل	٢ وحدات بكسل فرعية متجاورة معتمة
٠	٣ وحدات بكسل فرعية متجاورة معتمة
$10\text{mm} <$	المسافة بين عيبي نقطة معتمة*
٣ أو أقل	إجمالي عيوب النقطة المعتمة بكافة الأنواع
المستوى المقبول	إجمالي عيوب النقطة
٥ أو أقل	إجمالي عيوب النقطة الساطعة أو المعتمة بكافة الأنواع

#### ⊖ ملاحظة

١ أو ٢ عيب بكسل فرعي متجاور = ١ عيب نقطة

## ٢-٨ خدمة العملاء والضمان

لمعلومات تغطية الضمان ومتطلبات الدعم الإضافي السارية على منطقتك، يرجى التفضل بزيارة موقع الويب [www.philips.com/support](http://www.philips.com/support) أو اتصل بمركز خدمة عملاء Philips المحلي.

لتمديد الضمان، إذا كنت ترغب في تمديد فترة الضمان العامة، يتم تقديم مجموعة خدمة خارج الضمان من خلال مركز الخدمة المعتمد لدينا.

النسبة إلى فترة الضمان، الرجاء الرجوع إلى بيان الضمان في دليل المعلومات المهمة.

إذا كنت ترغب في الاستفادة من هذه الخدمة، يرجى التأكد من شراء الخدمة خلال ٣٠ يومًا من تاريخ الشراء الأصلي. خلال فترة الضمان الممتدة، تتضمن الخدمة الاتقاط والإصلاح وخدمة الإعادة، إلا أن المستخدم سوف يكون مسؤولاً عن جميع التكاليف المستحقة.

إذا لم يتمكن شريك الخدمة المعتمد من تنفيذ الإصلاحات المطلوبة في إطار مجموعة تمديد الضمان المقدمة، فإننا سوف نجد حلولاً بديلة بالنسبة لك، إذا كان ذلك ممكنًا، وحتى فترة الضمان الممتدة التي اشتريتها.

يرجى الاتصال بمندوب خدمة عملاء Philips لدينا أو مركز الاتصال المحلي (عن طريق رقم خدمة المستهلك) لمزيد من التفاصيل.

رقم مركز خدمة عملاء Philips مدرج أدناه.

• فترة ضمان قياسية محلية	• فترة ضمان ممتدة	• إجمالي فترة الضمان
• تعتمد على المناطق المختلفة	• + عام واحد	• فترة ضمان قياسية محلية + ١
• + ٢ عامان	• فترة ضمان قياسية محلية + ٢	
• + ٣ عامان	• فترة ضمان قياسية محلية + ٣	

\*\*مطلوب دليل الشراء الأصلي وضمان الشراء الممتد.

ملاحظة

رجى الرجوع إلى دليل المعلومات الهامة للتعرف على الخط الساخن الإقليمي للدعم الفني، والتمتع على صفحة موقع دعم فيليبس.

## ٩- استكشاف الأخطاء وإصلاحها والأسئلة المتداولة

### ٩-١ استكشاف المشكلات وإصلاحها

تتعامل هذه الصفحة مع المشكلات التي يستطيع المستخدم تصحيحها. في حالة استمرار المشكلة بعد أن تقوم بتجربة هذه الحلول، اتصل بممثل خدمة عملاء Philips.

#### ١ المشكلات الشائعة

##### بلا صورة (ضوء LED غير مضاء)

- تأكد من توصيل سلك الطاقة في منفذ إخراج الطاقة وفي اللوحة الخلفية للشاشة.
- تأكد أولاً من أن زر الطاقة في الجانب الخلفي من الشاشة مضبوط على وضع إيقاف التشغيل "OFF" ثم اضغط عليه لضبطه على وضع التشغيل "ON".

##### بلا صورة (مصباح التشغيل غير مضاء)

- تأكد من تشغيل الكمبيوتر الخاص بك.
- تأكد من توصيل كبل الإشارة بشكل صحيح إلى الكمبيوتر الخاص بك.
- تأكد من عدم وجود أي عُقد مثنية بكبل الشاشة على جانب التوصيل. إذا كانت الإجابة نعم، فقم باستبدال الكبل.
- قد تكون ميزة "توفير الطاقة" قيد التشغيل

#### الشاشة تقول

Check cable connection

- تأكد من توصيل كبل شاشة العرض بشكل صحيح إلى الكمبيوتر الخاص بك. (راجع أيضًا "دليل التشغيل السريع").
- افحص لتتحقق مما إذا كان كبل شاشة العرض به عُقد مثنية أم لا.
- تأكد من تشغيل الكمبيوتر الخاص بك.

##### علامات ظاهرة للدخان أو الشرارة.

لا تقم بتنفيذ أي خطوات لاستكشاف الأخطاء وإصلاحها

- قم بقطع اتصال الشاشة عن مصدر الطاقة الرئيسي فوراً لسلامتك
- اتصل بمندوب خدمة عملاء Philips بشكل فوري.

#### ٢ مشكلات الصور

##### الصورة تتهتز على الشاشة

- تأكد من أن كبل الإشارة متصل بأمان بشكل صحيح إلى لوحة الرسومات أو الكمبيوتر.

##### الصور تظهر مشوشة أو باهتة أو داكنة جدًا

- قم بضبط التباين والسطوع باستخدام العناصر التي تظهر على الشاشة.

##### بقاء "الصور اللاحقة" أو "الإجهاد" أو "الصور المخفية" بعد إيقاف تشغيل الطاقة.

- قد يؤدي العرض المستمر لفترة زمنية ممتدة للصور الساكنة أو الثابتة إلى "الإجهاد"، الذي يعرف أيضًا بـ "الصور اللاحقة" أو "الصور المخفية". يعتبر كل من "الإجهاد" أو "الصور اللاحقة" أو "الصور المخفية" من الظواهر المعروفة في تكنولوجيا لوحات LCD. في معظم الحالات، تختفي ظاهرة "الإجهاد" أو "الصور اللاحقة" أو "الصور المخفية" بشكل تدريجي عبر فترة زمنية بعد أن يتم إيقاف تشغيل الطاقة.

- "يرجى تشغيل وظيفتي توقف الشاشة ودوران البكسل دائمًا من قائمة المعلومات المعروضة على الشاشة (OSD). للمعلومات الإضافية؛ يرجى الرجوع إلى الفصل ٨ في صيانة الشاشة."

- قد يؤدي عدم تنشيط شاشة توقف أو تطبيق تحديث للشاشة بشكل دوري إلى حدوث أعراض خطيرة لظاهرة "الحرق الداخلي"، أو "الصور اللاحقة" أو "ظل الصورة"، والتي لن تختفي ولن يمكن معالجتها. الضمان الخاص بك لا يغطي الضرر المذكور أعلاه.

##### الصورة تظهر مشوهة. النص غامض أو ضبابي.

- اضبط دقة شاشة الكمبيوتر على نفس وضع دقة الشاشة الأصلية الموصى بها.

##### ظهور نقاط خضراء وحمراء وزرقاء وداكنة وبيضاء على الشاشة

- تعتبر النقاط المتبقية خصائص عادية للكريستال السائل المستخدم في التقنيات المعاصرة، فيرجى مراجعة نهج البكسل لمزيد من التفاصيل.

##### \* إضاءة مصباح "التشغيل" شديد القوة لدرجة مزعجة

- يمكنك ضبط إضاءة "التشغيل" من خلال إعداد "مصباح التشغيل" الموجود في أدوات التحكم ضمن قائمة العناصر المعروضة على الشاشة.

احصل على المزيد من المساعدة، راجع معلومات الاتصال بالخدمة المدرجة في دليل المعلومات المهمة واتصل بممثل خدمة عملاء Philips.

\* تختلف الوظيفة وفقًا للعرض.

الإجابة:

يتم تحديد معدلات الدقة المتوفرة حسب بطاقة الفيديو أو برنامج تشغيل الرسومات والشاشة. يمكنك تحديد الدقة المطلوبة ضمن Windows® Control Panel (لوحة تحكم Windows®) من خلال Monitor properties (خصائص الشاشة).

س ٥: ماذا أفعل في حالة التعثر عند إجراء تعديلات على الشاشة عن طريق شاشة (OSD)؟

الإجابة:

يمكنك ببساطة الضغط على الزر (موافق)، ثم تحديد "Reset" (إعادة تعيين) لاستعادة جميع إعدادات المصنع الأصلية.

س ٦: هل شاشة LCD مضادة للخدوش؟

الإجابة:

بوجه عام، يوصى بالألا يتعرض سطح اللوحة للصددمات الشديدة، كما يجب حمايته من الأجسام الحادة أو الصلبة. عند التعامل مع الشاشة، تأكد من عدم وجود ضغط أو قوة على جانب سطح اللوحة. قد يؤثر هذا الأمر على شروط الضمان الخاصة بك.

س ٧: كيف يمكنني تنظيف سطح شاشة LCD؟

الإجابة:

للتنظيف العادي، استخدم قطعة نظيفة وناعمة من القماش. للتنظيف الشامل، الرجاء استخدام كحول الأيزوبروبيل. لا يجب استخدام السوائل الأخرى مثل كحول الأيثيل أو الإيثانول أو الأسيتون أو الهيكسان وما إلى ذلك.

س ٨: هل يمكن تغيير إعداد لون الشاشة؟

الإجابة:

نعم، يمكنك تغيير إعداد الألوان من خلال عناصر التحكم المعروضة على الشاشة OSD حسب الإجراءات التالية:

- اضغط على (موافق) لإظهار قائمة البيانات المعروضة على الشاشة (OSD)
- اضغط على "Down Arrow" (السهم لأسفل) لتحديد الخيار (اللون) ثم اضغط على (موافق) لإدخال إعداد اللون، توجد ثلاثة إعدادات أدناه.

١- Color Temperature (درجة حرارة اللون):  
Native و 5000K و 6500K و 7500K و 8200K و 9300K و 11500K. من خلال الإعدادات التي تقع ضمن النطاق 5000K ألف، تظهر اللوحة "هادئة مع درجة لون أحمر مائل للابيض"، بينما مع درجة حرارة 11500K ألف تظهر الشاشة "معتدلة مع درجة لون أزرق تميل إلى الأبيض".

س ١: عند تركيب الشاشة ما الذي ينبغي القيام به إذا ظهرت رسالة "Cannot display this video mode" (لا يمكن عرض وضع الفيديو الحالي) على الشاشة؟

الإجابة: الدقة الموصى بها لهذه الشاشة: ١٩٢٠ x ١٠٨٠ في .

- قم بإلغاء توصيل كافة الكبلات، ثم قم بتوصيل الكمبيوتر الخاص بك إلى الشاشة التي كنت تستخدمها مسبقاً.
- في القائمة "ابدأ" الخاصة بـ Windows، حدد "الإعدادات/لوحة التحكم". في نافذة Control Panel (لوحة التحكم) حدد أيقونة Monitor Control Panel (لوحة تحكم الشاشة) حدد علامة التبويب Settings (الإعدادات). وتحت علامة تبويب setting (الإعداد)، في المربع المسمى "desktop area" (ناحية سطح المكتب) حرك الشريط الجانبي إلى ١٩٢٠ x ١٠٨٠ بكسل.
- قم بفتح Advanced Properties (الخصائص المتقدمة) وتعيين معدل التحديث عند ، ثم انقر فوق موافق.

- قم بإعادة تشغيل الكمبيوتر وكرر الخطوات ٢ و ٣ وللتأكد من تعيين الكمبيوتر على ١٩٢٠ x ١٠٨٠ عند .
- قم بإيقاف تشغيل الكمبيوتر الخاص بك، وقم بفصل توصيل الشاشة القديمة وقم بتوصيل شاشة Philips LCD.
- قم بتشغيل الشاشة، ثم قم بتشغيل الكمبيوتر الخاص بك.

س ٢: ما هو معدل التحديث الموصى به لشاشة LCD؟

الإجابة:

يبلغ معدل التحديث الموصى به لشاشات LCD ٦٠ هرتز، في حالة وجود أي تشويش في الشاشة، يمكنك ضبطها حتى ١٠٠ هرتز لترى ما إذا كان هذا الأمر سيؤدي إلى إزالة التشوش.

س ٣: ما المقصود بملفات .inf و .icm؟ كيف أُثبِت برامج التشغيل (.icm و .inf)؟

الإجابة:

هذه هي ملفات برامج تشغيل الشاشة. قد يطلب منك الكمبيوتر التابع لك تثبيت برامج تشغيل الشاشة (ملفات .inf و .icm). عند تركيب الشاشة للمرة الأولى. اتبع التعليمات في دليل المستخدم، وسيتم تثبيت برامج تشغيل الشاشة (ملفات .inf و .icm) تلقائياً.

٢- sRGB: هذا إعداد قياسي لضمان تبادل الألوان بشكل صحيح بين الأجهزة المختلفة (مثل الكاميرات الرقمية وشاشات العرض والطابعات وأجهزة المسح الضوئي وغير ذلك).

٣- User Define (تحديد بمعرفة المستخدم): يستطيع المستخدم اختيار إعداد اللون الذي يفضله/ تفضله عن طريق ضبط اللون الأحمر والأخضر والأزرق.

### ⊖ ملاحظة

مقياس لون الضوء المشع من جسم أثناء تسخينه. يتم التعبير عن هذا القياس بمعابير المقياس المطلق، (درجة كلفن). درجات حرارة كلفن المنخفضة مثل ٢٠٠٤K تكون حمراء؛ بينما درجات الحرارة الأعلى مثل ٩٣٠٠K تكون زرقاء. درجة الحرارة المتعادلة تكون بيضاء عند ٤K ٦٥٠٠.

س ٩: هل يمكنني توصيل شاشة LCD الخاصة بي بأي جهاز كمبيوتر أو محطة عمل أو جهاز Mac؟

الإجابة: نعم. تعتبر جميع شاشات LCD من Philips متوافقة مع أجهزة الكمبيوتر وأجهزة MAC ومحطات العمل القياسية. قد تحتاج إلى وجود محول كبل لتوصيل الشاشة بنظام Mac الخاص بك. يرجى الاتصال بممثل مبيعات Philips للحصول على المزيد من المعلومات.

س ١٠: هل شاشات LCD من Philips متوافقة مع معيار التوصيل والتشغيل؟

الإجابة: نعم، الشاشات متوافقة مع ميزة "التشغيل والتوصيل" في أنظمة التشغيل Windows ١٠/١١

س ١١: ما هو الالتصاق للصور أو الإجهاد أو الصورة اللاحقة أو الصور المخفية في لوحات LCD؟

الإجابة: قد يتسبب العرض المستمر لفترة زمنية ممتدة للصور الساكنة أو الثابتة إلى "الإجهاد"، الذي يعرف أيضًا بـ "الصورة اللاحقة" أو "الصورة الطيفية" على شاشتك. و"الإجهاد" أو "الصورة اللاحقة" أو "الصورة الطيفية" هي ظاهرة معروفة في تقنية لوحة LCD. يرجى تشغيل وظيفتي توقف الشاشة ودوران البكسل دائمًا من قائمة المعلومات المعروضة على الشاشة (OSD). لمعلومات إضافية؛ يرجى الرجوع إلى الفصل ٨ في صيانة الشاشة.

### ⚠ تحذير

لن تختفي أعراض "الإجهاد" أو "الصورة اللاحقة" أو "الصور المخفية" الحادة ولا يمكن إصلاحها. الضمان الخاص بك لا يغطي الضرر المذكور أعلاه.

س ١٢: لماذا لا يتم عرض النص الحاد على شاشتي، ولكن يتم عرض أحرف مسننة؟

الإجابة: تعمل شاشة LCD بشكل أفضل في دقة العرض الأصلية ١٩٢٠ x ١٠٨٠ في . للحصول على أفضل عرض، يرجى استخدام هذه الدقة.

س ١٣: كيف أقفل/أفتح قفل المفتاح النشط لدي؟

الإجابة: فضلاً اضغط على ⏴ لمدة عشر ثوانٍ لفتح/قفل المفتاح النشط، وبإلقيام بذلك سوف تظهر أمامك على الشاشة رسالة "تنبيهية" لتظهر حالة القفل/فتح القفل كما توضح الأشكال الاضاحية الواردة أدناه.

Monitor control unlocked

Monitor controls locked

س ١٤: أين يمكنني العثور على دليل المعلومات المهمة الوارد في EDFU؟

الإجابة: لإجابة: يمكن تنزيل دليل المعلومات المهمة من صفحة الدعم بموقع Philips على الويب.



حقوق الطبع والنشر عام ٢٠٢٥ لشركة TOP Victory Investments Ltd. جميع الحقوق محفوظة.

تم تصنيع هذا المنتج وطرحه في السوق بواسطة – أو نيابة عن – شركة Top Victory Investments Ltd أو إحدى الشركات التابعة لها، وشركة Top Victory Investments Ltd هي الضامن في ما يتعلق بهذا المنتج. Philips و Philips Shield Emblem علامتان تجاريتان مسجلتان لشركة Koninklijke Philips N.V. بموجب ترخيص.