

EVNIA

27M2N5800



UK Керівництво користувача

Register your product and get support at www.philips.com/welcome

PHILIPS

Зміст

1. Важливо	1
1.1 Заходи безпеки та догляд.....	1
1.2 Опис позначок.....	3
1.3 Утилізація виробу та упаковки.....	4
2. Налаштування монітора	5
2.1 Встановлення.....	5
2.2 Використання монітора.....	8
2.3 Зніміть конструкцію основи для підвішення VESA.....	12
2.4 MultiView	13
3. Оптимізація зображення	15
3.1 SmartImage.....	15
3.2 SmartContrast.....	17
3.3 Пристосування кольорового простору і кольорового значення.....	18
4. Сумісність із NVIDIA G-SYNC	19
5. HDR	20
6. Технічні характеристики.....	21
6.1 Роздільна здатність та попередньо встановлені режими.....	25
7. Управління живлення.....	27
8. Технічна підтримка та гарантійне обслуговування.....	28
8.1 Заява щодо кількості дефектів пікселів пласкопанельних моніторів Philips	28
8.2 Технічна підтримка та гарантійне обслуговування.....	31
9. Усунення несправностей і розповсюджені питання	32
9.1 Усунення несправностей.....	32
9.2 Загальні розповсюджені питання..	33
9.3 Розповсюджені питання про Multiview	36

1. Важливо

Це електронне керівництво призначене всім, хто користується монітором Philips. Будь ласка, приділіть час читанню керівництва, перш ніж користуватися монітором. Воно містить важливу інформацію та примітки щодо експлуатації монітора.

Гарантія діє за умови, що з виробом правильно поводяться і використовують його за призначенням, згідно керівництва з експлуатації. Також слід надати оригінал фіскального чеку або квитанцію, де вказано дату придбання, назву розповсюджувача, номер виробу та моделі.

1.1 Заходи безпеки та догляд

Увага!

Користування іншими засобами контролю, регулювання або процесами, крім тих, які визначені в документації, може призвести до удару електричним струмом та фізичних пошкоджень.

Прочитайте і виконуйте ці вказівки під час підключення та роботи з комп'ютерним монітором.

Експлуатація

- Будь ласка, тримайте монітор подалі від прямих сонячних променів, дуже сильного освітлення і будь-яких джерел живлення. Тривалий вплив цих факторів може призвести до вицвітання та пошкодження монітора.
- Бережіть дисплей від жирів/олій. Жири/олії можуть пошкодити пластикове покриття дисплею, а це скасує гарантію.
- Приберіть всі предмети, які можуть потрапити до вентиляційних отворів і заважати правильному охолодженню електронних компонентів монітору.
- Не затуляйте вентиляційні отвори на корпусі.
- Підбираючи розташування монітору, переконайтеся, що у цьому місці є легкий доступ до штепсельної виделки та розетки електромережі.
- Якщо Ви вимикаєте монітор виймаючи шнур живлення або шнур постійного струму, почекайте 6 секунд, перш ніж знову приєднати шнур живлення або шнур постійного струму, щоб пристрій працював як слід.
- Будь ласка, завжди користуйтеся схваленим шнуром живлення, наданим Philips. Якщо Ви не маєте шнура живлення, будь ласка, зверніться до місцевого сервісного центру. (Контакти Служби підтримки подано в посібнику в розділі Важливої інформації.)
- Працюйте з указаним електроживленням. Переконайтеся, що монітор працює з указаним електроживленням. Використання неправильної напруги призведе до несправностей і може викликати пожежу або враження електричним струмом.
- Захистіть кабель. Не тягніть і не згинайте кабель живлення та сигнальний кабель. Не розташовуйте монітор або інші важкі предмети на кабелях, пошкодження кабелів може призвести до пожежі чи враження електричним струмом.
- Під час роботи не піддавайте монітор дії вібрації, уникайте ударів.
- Щоб уникнути можливого пошкодження, як-от відшарування панелі від рамки, переконайтеся, що монітор не нахилиється вниз більше ніж на -5 градусів. Якщо перевищено кут нахилу -5 градусів, гарантія не покриває пошкодження монітора.
- Не вдаряйте і не впускайте монітор під час роботи або транспортування.

- Задовге користування монітором може викликати дискомфорт в очах. Краще робити короткі перерви частіше, аніж довші перерви - рідше. Наприклад, перерва на 5-10 хвилин після 50-60 хвилин безперервного користування екраном краща за 15-хвилинну перерву кожні дві години. Спробуйте зменшити втому очей від тривалого користування екраном такими способами:
 - Після тривалого зосередження на екрані дивіться на предмети на різних відстанях.
 - Під час роботи навмисно кліпайте очима.
 - Повільно заплющуйте очі й обертайте очима, щоб розслабити їх.
 - Розташуйте екран на правильній висоті та під правильним кутом згідно вашого зросту.
 - Відрегулюйте яскравість і контраст до адекватного рівня.
 - Відрегулюйте освітлення, щоб воно мало однакову з екраном яскравість. Уникайте люмінесцентних ламп і поверхонь, що надмірно віддзеркалюють світло.
 - Зверніться до лікаря, якщо відчуєте дискомфорт.
- Вимикайте монітор з мережі, якщо Ви не будете користуватися ним протягом тривалого часу.
- Вимкніть монітор з мережі, якщо Вам необхідно почистити його злегка вологою тканиною. Якщо монітор увімкнений, його можна протирати сухою тканиною. Проте ніколи не застосовуйте органічні розчинники, такі як алкоголь або рідинами на основі аміаку для чищення монітору.
- Щоб уникнути ураження електрострумом або невиправного пошкодження пристрою, бережіть монітор від потрапляння пилу, дощу, води або надмірної вологи.
- Якщо монітор намок, якомога швидше витріть його сухою тканиною.
- Якщо до монітору потрапили сторонні предмети або вода, будь ласка, негайно вимкніть живлення і відключіть шнур живлення. Після цього вийміть сторонні предмети або витріть воду і відправте пристрій до сервісного центру.
- Не зберігайте монітор там, де на нього можуть діяти високі чи низькі температури або пряме сонячне світло.
- Щоб забезпечити найкращу роботу і тривалий робочий строк монітору, будь ласка, дотримуйтеся норм для температури і вологості повітря у робочому приміщенні.
 - Температура: 0°C-40°C 32°F-104°F
 - Вологість: 20%-80% відносної вологості повітря

Догляд

- Щоб захистити монітор від можливих пошкоджень, не застосовуйте надмірного тиску до LCD-панелі. Переміщуючи монітор, підіймайте його, тримаючись за рамку. Не підіймайте монітор, тримаючись руками або пальцями за LCD-панель.
- Засоби для чищення на основі жирів/олій можуть пошкодити пластикові частини, а це скасує гарантію.
- Завжди вмикайте екранну заставку і функцію обертання пікселів в екранному меню (EM). Додаткову інформацію подано в Главі 8 у «Догляд за екраном».

- «Вигоряння», «залишкове зображення» або «зображення-привид» - це поширене явище у технології панелей LCD-моніторів. У більшості випадків «вигоряння», «залишкове зображення» або «зображення-привид» поступово зникає протягом певного часу після того, як живлення було вимкнено.

Увага!

Наполегливо радимо завжди вмикати функцію Pixel Orbiting (Обертання пікселів) в Екранному меню (EM), аби краще захистити екран.

Обслуговування

- Відкривати корпус монітору може лише кваліфікований технік.
- Якщо для ремонту або поєднання з іншими пристроями потрібен будь-який документ, будь ласка, зверніться до місцевого центру обслуговування. (Контакти Служби підтримки подано в посібнику в розділі Важливої інформації.)
- Інформацію про перевезення див. у «Технічній характеристиці».
- Не залишайте монітор в автомобілі/багажнику під прямим сонячним промінням.

Примітка

Зверніться до кваліфікованого техника, якщо монітор не працює як слід, або якщо Ви не розібралися з інструкціями.

1.2 Опис позначок

Подальші підрозділи описують позначки, які вживаються в документі.

Примітки, застереження та попередження

У цьому керівництві частини тексту супроводжуються піктограмами і надруковані жирним шрифтом або курсивом. Такі частини тексту містять примітки, застереження або попередження. Вони використовуються так:

Примітка

Ця піктограма позначає важливу інформацію та підказки, як ефективніше працювати із системою комп'ютера.

Обережно

Ця піктограма позначає інформацію про те, як уникнути можливого пошкодження апаратного забезпечення або втрати даних.

Увага!

Ця піктограма позначає можливу загрозу здоров'ю. Тут розказано, як уникнути проблеми.

Деякі попередження можуть бути в альтернативних форматах і не супроводжуватися піктограмами. У таких випадках певний вигляд попередження регулюється відповідним органом нагляду.

1.3 Утилізація виробу та упаковки

Про відходи електричного та електронного обладнання - WEEE



This marking on the product or on its packaging illustrates that, under European Directive 2012/19/EU governing used electrical and electronic appliances, this product may not be disposed of with normal household waste. You are responsible for disposal of this equipment through a designated waste electrical and electronic equipment collection. To determine the locations for dropping off such waste electrical and electronic, contact your local government office, the waste disposal organization that serves your household or the store at which you purchased the product.

Your new monitor contains materials that can be recycled and reused. Specialized companies can recycle your product to increase the amount of reusable materials and to minimize the amount to be disposed of.

All redundant packing material has been omitted. We have done our utmost to make the packaging easily separable into mono materials.

Please find out about the local regulations on how to dispose of your old monitor and packing from your sales representative.

Taking back/Recycling Information for Customers

Philips establishes technically and economically viable objectives to optimize the environmental performance of the organization's product, service and activities.

From the planning, design and production stages, Philips emphasizes the important of making products that can easily be recycled. At Philips, end-of-life management primarily entails participation in national take-back initiatives and recycling programs whenever possible, preferably in cooperation with competitors, which recycle all materials (products and related packaging material) in accordance with all Environmental Laws and taking back program with the contractor company.

Your display is manufactured with high quality materials and components which can be recycled and reused.

To learn more about our recycling program please visit:

<http://www.philips.com/a-w/about/sustainability.html>

2. Налаштування монітора

2.1 Встановлення

1 Вміст упаковки

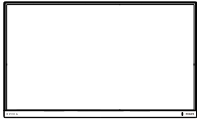

Power



HDMI



DP



USB A-B

* Залежить від регіону

2 Встановлення підставки основи

1. Розташуйте монітор долілиць на гладенькій поверхні. Поводьтеся обережно, щоб не подряпати і не пошкодити екран.

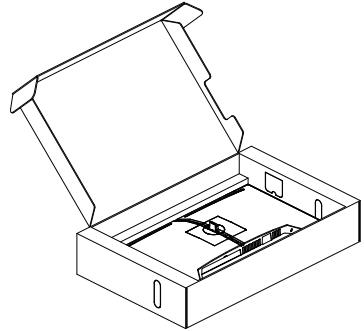

2. Утримуйте підставку обома руками.
 - (1) Легким рухом прикріпіть основу до підставки.
 - (2) Пальцями затягніть гвинт, розташований на нижній панелі основи, й добре закріпіть основу до опори.
 - (3) Легким рухом прикріплюйте підставку на монтажну ділянку VESA, поки засувка не заблокує підставку.

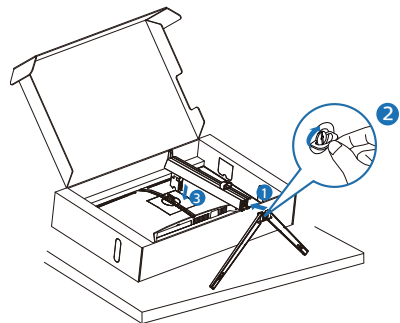

⚠ Увага!

Розташуйте монітор долілиць на гладенькій поверхні. Поводьтеся обережно, щоб не подряпати і не пошкодити екран.

3 Під'єднання до комп'ютера

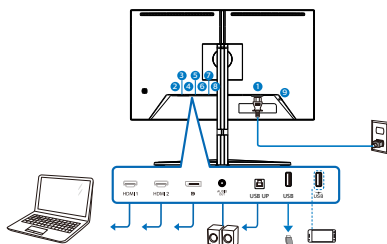

USB hub

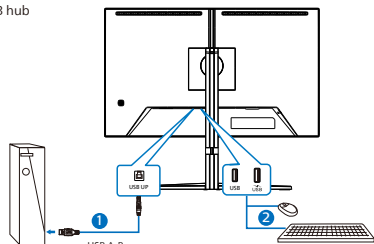

Headphone hook

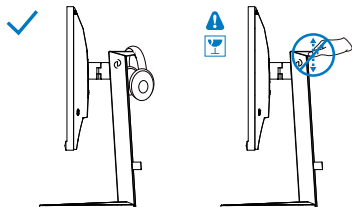

- 1 Вхід живлення змінного струму
- 2 Вхід HDMI 1
- 3 Вхід HDMI 2
- 4 Вхід Displayport
- 5 Вихід аудіо
- 6 USB UP
- 7 Вхідний потік USB
- 8 Вхідний потік USB/Зарядний пристрій USB
- 9 Kensington замок проти крадіжки

Підключення до ПК

1. Надійно підключіть шнур живлення ззаду до монітору.
2. Вимкніть комп'ютер і вийміть з розетки шнур живлення.
3. Підключіть кабель сигналу монітора до сполучувача відео ззаду на комп'ютері.
4. Підключіть шнур живлення комп'ютера та монітор до найближчої розетки електромережі.
5. Увімкніть комп'ютер і монітор. Якщо монітор показує зображення, значить, інсталяцію виконано.

Примітка

Тримач навушників надійно вбудовано в підставку монітора, його спеціально сконструйовано для збергання навушників. Зверніть увагу: якщо за гачок надмірно тягти, це може призвести до пошкодження.

4 USB-концентратор

Згідно Міжнародних стандартів у сфері енергетики в режимах "Очікування" та "Вимкнено" USB-концентратор/порти цього дисплея вимкнено.

У такому випадку підключені USB-пристрої не працюватимуть.

Щоб назавжди активувати функцію USB, перейдіть у меню OSD, виберіть "Режим очікування USB" і перемкніть у режим "Увімкнено". Якщо монітор скинуто на фабричні налаштування, обов'язково переведіть USB standby mode (Режим очікування USB) на ON (Увімк.) в EM. Якщо монітор скинуто на фабричні налаштування, обов'язково переведіть USB standby mode (Режим очікування USB) на ON (Увімк.) в EM.

5 Зарядження пристрій USB

Цей дисплей має USB-порти, здатні виділяти стандартну вихідну потужність, зокрема виконувати функцію зарядження USB (ідентифікується за допомогою значка живлення USB). Наприклад, за допомогою цих портів можна заряджати смартфони або живити зовнішній жорсткий диск. Щоб користуватися цією функцією, дисплей має бути завжди ввімкнений.

Деякі дисплеї Philips можуть не живити або не заряджати пристрій, коли вони переходять у режим сну/очікування (світлодіодний індикатор живлення блимає білим кольором). У такому випадку ввійдіть в екранне меню та виберіть опцію "USB Standby Mode", а потім включіть функцію в режим "УВІМКНЕНО" (за умовчанням = ВИМКНЕНО). Завдяки цьому функції живлення та зарядження від USB працюватимуть, навіть коли монітор перебуває в режимі сну/очікування.

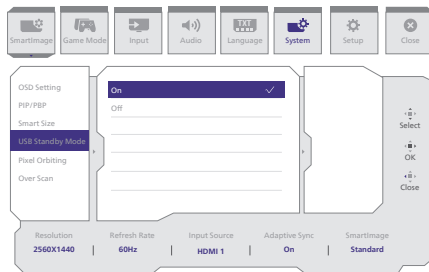

⚠ Увага:

Примітка Бездротові пристрої USB 2,4 ГГц, такі як бездротова миша, клавіатура і гарнітура, можуть створювати інтерференцію зі швидкісним сигналом пристроїв USB 3,2, що може спричинити погану передачу радіосигналу. Якщо так трапиться, будь ласка, спробуйте зменшити ефект інтерференції наступними способами.

- Спробуйте тримати приймачі USB 2,0 подалі від порту USB 3,2.
- Користуйтеся стандартним кабелем-подовжувачем USB або хабом USB, щоб збільшити відстань між бездротовим приймачем і портом підключення USB 3,2.

2.2 Використання монітора

1 Опис кнопок керування

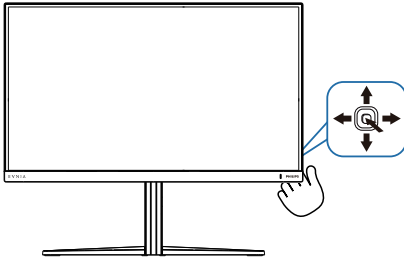

1		Натисніть для УВІМКНЕННЯ дисплея. Натисніть та утримуйте більше 3 секунд для ВИМКНЕННЯ дисплея.
2		Доступ до екранного меню.
3		Регулювання подвійної роздільної здатності Регулювати EM.
4		Зміна джерела входу сигналу. Регулювати EM.
5		Меню SmartImage Game. Можна вибрати кілька елементів: Standard(Стандартний), FPS, Racing (Перегони), RTS, Movie (Фільм), LowBlue Mode (Режим Низький блакитний), EasyRead, Economy (Економний), SmartUniformity, Game 1 (Гравець1) та Game 2 (Гравець2). Коли монітор отримує сигнал HDR, SmartImage покаже меню HDR. Можна вибрати кілька елементів: HDR Game (Гра HDR), HDR Movie (Фільм HDR), HDR Vivid, DisplayHDR 400, Personal (Особисте) і Off (Вимк.). Повернутися на попередній рівень EM.

2 Опис екранного меню

Що таке Екранне Меню (EM)?

Екранне меню (EM) - це функція всіх LCD-дисплеїв Philips. Вона надає можливість регулювати робочі характеристики екрану або вибрати функції моніторів прямо з вікна інструкцій екранного меню. Дружній до користувача інтерфейс екранного меню показаний нижче:

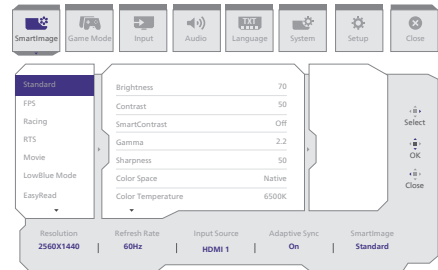

Основні та прості інструкції до контрольних клавіш

Щоб увійти до EM на дисплеї Philips, користуйтеся єдиним перемикачем ззаду дисплею. Щоб пересунути курсор, перемикайте кнопку в чотирьох напрямках. Натисніть кнопку, щоб вибрати потрібну опцію.

Екранне меню

Внизу подано загальний вигляд структури екранного меню. Його можна використовувати як довідку для виконання різних налаштувань згодом.

Main menu	Sub menu				
Smartimage	Standard, FPS, Racing, RTS, Movie, LowBlue Mode, EasyRead, Economy, SmartUniformity, Game1, Game2	Brightness	0-100		
		Contrast	0-100		
		SmartContrast	On, Off		
		Gamma	1&, 2.0, 2.2, 2.4, 2.6		
		Sharpness	0-100		
		Color Space	Native, sRGB, DCI-P3		
		Color Temperature	Native, Preset, 5000K, 6500K, 7500K, 8200K, 9300K, 11500K		
		R.G.B. Settings	On, Off		
		Red	0-100		
		Green	0-100		
		Blue	0-100		
		Reset	Yes, No		
		Smartimage(HDR) (HDR source)	HDR Game, HDR Movie, HDR Vivid	Brightness	0-100
				Contrast	0-100
			Light Enhancement	0-3	
Color Enhancement	0-3				
Reset	Yes, No				
DisplayHDR 400					
Personal					
Off		Brightness	0-100		
		Contrast	0-100		
		Light Enhancement	0-3		
		Color Enhancement	0-3		
		Reset	Yes, No		
Game Mode	Dual Resolution	HDMI: UHD 120Hz, UHD 160Hz, FHD 320Hz			
		DP: UHD 160Hz, FHD 320Hz			
		Adaptive Sync	Adaptive Sync On, Adaptive Sync Off		
		Smart MBR	MBR Level		
		Smart MBR Sync	Smart MBR Sync On, Smart MBR Sync Off		
		Crosshair	Off, On, Smart Crosshair On		
		Stark ShadowBoost	Off, Level 1, Level 2, Level 3		
		Smart Sniper	Size: Off, 1.0, 1.5, 2.0 Position: Top, Central		
		Low Input Lag	Low Input Lag On, Low Input Lag Off		
		SmartResponse	Off, Fast, Faster, Fastest		
SmartFrame		SmartFrame Off			
		SmartFrame On			
		Size	1, 2, 3, 4, 5, 6, 7		
		Brightness	0-100		
		Contrast	0-100		
		H. position	0-Max		
		V. position	0-Max		
Input	Input	HDMI 1			
		HDMI 2			
Audio	Volume	DisplayPort			
		Auto	On, Off		
		Volume (0-100)	0-100		
Language	Language	Mute On, Mute Off			
		HDMI 1, HDMI 2, DisplayPort			
System	OSD Setting	English, Deutsch, Español, Ελληνικά, Français, Italiano, Magyar, Nederlands, Português, Português do Brasil, Polski, Русский, Svenska, Suomi, Türkçe, Čeština, Українська, 简体中文, 繁體中文, 日本語, 한국어			
		Horizontal	0-100		
		Vertical	0-100		
		Transparency	Off, 1, 2, 3, 4		
		OSD Time out	5s, 10s, 20s, 30s, 60s		
	PIP/PBP	PIP/PBP Mode	Off, On, PIP, PBP		
			HDMI 1, HDMI 2, DisplayPort		
			PIP Size	Small, Middle, Large	
			PIP Position	Top-R, Top-L, Bottom-R, Bottom-L	
			Swap		
	Smart Size	Screen Size	27"W, 24"W, 23"W, 22"W, 21.5"W, 20"W, 19.5"W, 19"W, 18.5"W, 17"		
			1:1 4:3		
	USB Standby Mode	On, Off			
	Pixel Orbiting	Pixel Orbiting On, Pixel Orbiting Off			
	Over Scan	Over Scan On, Over Scan Off			
Setup	Power LED	Resolution Notice	Resolution Notice On, Resolution Notice Off		
		Information	Model SN		
		Reset	Yes, No		
		Close			

☰ Примітка

- Режим Гра: Ця модель оснащено в ЕМ новими функціями, що надають візуал високої якості.
 - Подвійна роздільна здатність
Легко перемикайтеся між UHD на 160 Гц для вражаючої чіткості і FHD на 320 Гц для безперервної гри.
 - Smart MBR
Аби зменшити розмиття під час руху, світлодіодне підсвічування цього монітора працюватиме одночасно з частотою оновлення, щоб контролювати рівні яскравості для найкращої чіткості зображення. Зверніть увагу, що Smart MBR є ігровим режимом. Рекомендовано вимикати цю функцію, коли не граєте, оскільки вона може спричинити мерехтіння екрана.
 - Smart MBR Sync
Ця функція поєднує Smart MBR разом із технологією Adaptive Sync, ефективно усуває розмиття та ореоли на екрані. Гарантовано чітку та швидку ігрову графіку навіть за високої частоти кадрів. Зверніть увагу, що Smart MBR Sync є ігровим режимом.
 - Смарт-приціл
Колір прицілу встановлено за замовчуванням. Коли увімкнено Смарт-приціл, колір змінюватиметься як додатковий до кольору фону. Смарт-приціл підсилює точність прицілювання, тож вам буде легше засікти супротивників.
 - Stark ShadowBoost
Ця функція підсилює епізоди в темряві без надмірного освітлення для світлих ділянок. Функція Stark ShadowBoost має три рівні на вибір. Вони надають текстуровані зображення з кращою насиченістю кольорів із вищим контрастом для кращої видимості як у світлому, так і в темному середовищі. Ця функція також допомагає тонко налаштувати приціл, тож під час гри ви швидше зауважите супротивників.
- Smart Снайпер
Ця функція дозволяє наблизитися до кількох цілей одночасно; зрештою полегшує прицілювання та враження ворогів.
- Цей монітор Philips сертифікований тільки з NVIDIA G-SYNC compatible. Файл технології застосовуються є узгодження частоти поновлення монітора і графічних карт. Найкращий досвід гри завдяки зменшенню або усуненню тремтіння, розривів і перебоїв. Активація Adaptive-Sync з екранного меню автоматично увімкне потрібну технологію залежно від графічної карти, встановленої на комп'ютер.
- G-SYNC compatible буде активовано за допомогою графічної карти NVIDIA GeForce.
- Перейдіть на www.philips.com/support, щоб завантажити найновішу версію брошури та отримати більше інформації про сертифікати G-SYNC compatible.

3 Повідомлення про роздільну здатність

Цей монітор створено для оптимальної роботи з вихідною роздільною здатністю 3840 x 2160. У разі ввімкнення монітора з іншою роздільною здатністю на екрані з'являється сповіщення: "Use 3840 x 2160 or best results"

Відображення сповіщення про вихідну роздільну здатність можна вимкнути в меню налаштування екранного меню.

4 Фізичні функції

Нахил

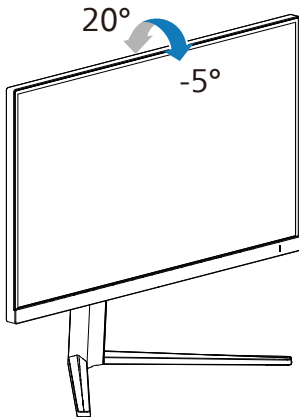

Обертвий

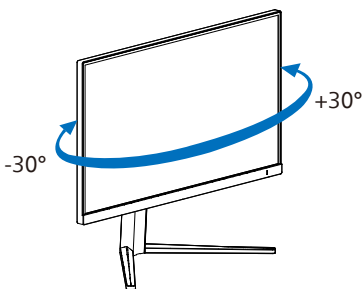

Регулювання висоти

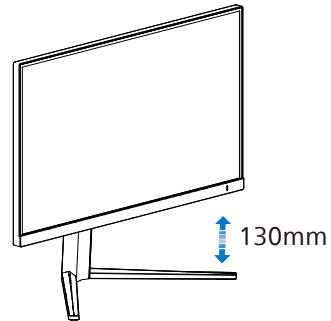

Вісь

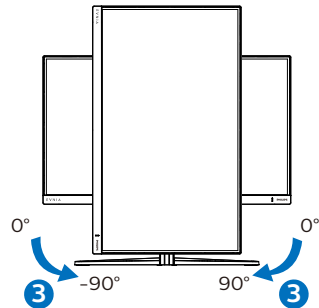

⚠ Увага!

- Щоб уникнути можливого пошкодження екрану, як-от відшарування панелі, переконайтеся, що монітор не нахилється вниз більше ніж на -5 градусів.
- Не натискайте на екран, регулюючи кут нахилу монітору. Тримайтеся виключно за рамку.

2.3 Зніміть конструкцію основи для підвішення VESA

Перш ніж почати розбирати основу монітора, будь ласка, виконайте інструкції, щоб уникнути будь-якого можливого пошкодження або травмування.

1. Розташуйте монітор долілиць на гладенькій поверхні. Поводьтеся обережно, щоб не подряпати і не пошкодити екран.

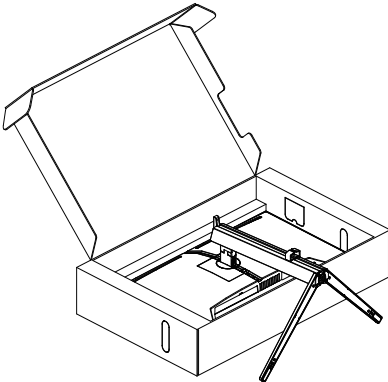

2. Утримуючи натиснутою кнопку вивільнення, нахиліть основу і втягніть її назовні.

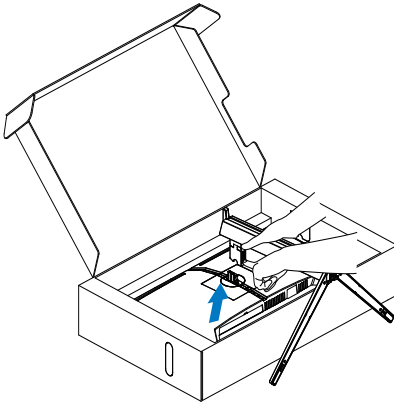

Примітка

Монітор підходить для 100 мм x 100 мм сумісного з VESA монтажного інтерфейсу. Монтажний гвинт VESA M4. Щодо підвішення на стіну завжди звертайтеся до виробника.

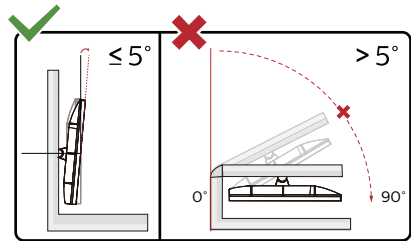
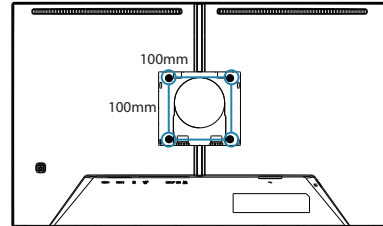

* Дизайн дисплею може відрізнятися від поданого на ілюстрації.

Увага!

- Щоб уникнути можливого пошкодження екрану, як-от відшарування панелі, переконайтеся, що монітор не нахилиється вниз більше ніж на -5 градусів.
- Не натискайте на екран, регулюючи кут нахилу монітора. Тримайтеся виключно за рамку.

2.4 MultiView



1 Що це?

Multiview вмикає активне підключення до різних джерел і перегляд з них, щоб можна було одночасно працювати з розташованими поруч багатьма пристроями, такими як ПК або портативний ПК. Виконання багатьох задач стає зручним і простим.

2 Для чого це потрібно?

З дисплеєм ультрависокої чіткості Philips MultiView можна зручно підключитися до багатьох пристроїв вдома чи в офісі. З цим дисплеєм можна легко відтворювати різноманітний зміст з різних джерел на одному екрані. Наприклад: можна спостерігати живу трансляцію відеоновин з аудіо в маленькому вікні, одночасно працюючи над блогем. Також можна редагувати файл Excel на Ultrabook і знаходитися в системі захищеної локальної мережі вашої компанії, щоб зі стаціонарного комп'ютера мати доступ до файлів у ній.

3 Як активувати MultiView з EM?

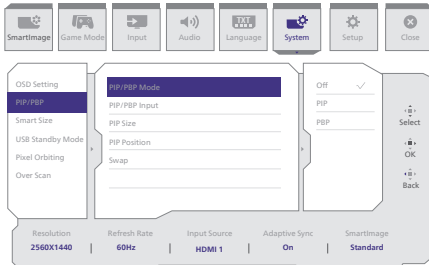

1. Пересуньте праворуч, щоб увійти до екрану EM.
2. Переведіть вліво або вправо для вибору головного меню [Система], а потім переведіть вниз на підтвердження.
3. Переведіть вгору і вниз для вибору [PIP / PBP], а потім проведіть вправо на підтвердження.
4. Пересувайте вгору або вниз, щоб вибрати [PIP / PBP], а потім пересуньте праворуч.
5. Пересувайте вгору або вниз, щоб вибрати [PIP], [PBP] а потім пересуньте праворуч.
6. Тепер ви можете рухатися назад, щоб налаштувати підменю [PIP/PBP Input], [PIP size], [PIP Position] або [Swap].
7. Пересуньте праворуч, щоб підтвердити вибір.

4 MultiView в EM

- PIP / PBP Mode (Режим PIP / PBP): Існує два режими для MultiView: [PIP] і [PBP].

[PIP]: Зображення в зображенні

Відкрийте підвікно з іншого джерела сигналу.

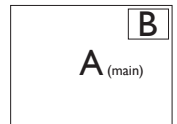

Коли не визначено підджерело:

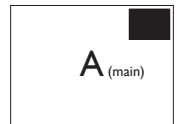

[PBP]: Зображення за зображенням

Відкрийте поруч підвікно з іншого джерела сигналу.

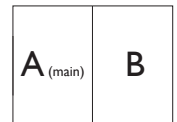

Коли не визначено підджерело:



Примітка

Чорна смуга внизу і вгорі екрана слугує для правильного відображення пропорції в режимі PBP. Якщо ви бажаєте бачити повні екрани поруч, відрегулюйте роздільну здатність, як підказано у спливному вікні, і тоді зможете бачити проекції екранів обидвох джерел поруч, без чорних смуг. Зверніть увагу: аналоговий сигнал не підтримує повний екран у режимі PBP.

- Вхід PIP / PBP. Існують різні відеовходи, які можна вибрати як джерело піддисплея: [HDMI 1], [HDMI 2], [DisplayPort].

Сумісність головного/підджерела входу вказана у наступній таблиці.

MultiView	Входи	МОЖЛИВІСТЬ ПІДДЖЕРЕЛА (x1)		
		HDMI 1	HDMI 2	DisplayPort
ГОЛОВНЕ ДЖЕРЕЛО (x1)	HDMI 1	•	•	•
	HDMI 2	•	•	•
	DisplayPort	•	•	•

- PIP Size (Розмір PiP): Коли активовано PiP, можна вибрати один з трьох розмірів підвікна: [Small (Маленьке)], [Middle (Середнє)], [Large (Велике)].

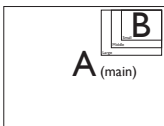

- PIP Position (Розташування PiP): Коли активовано PiP, можна вибрати одне з чотирьох розташувань підвікна.

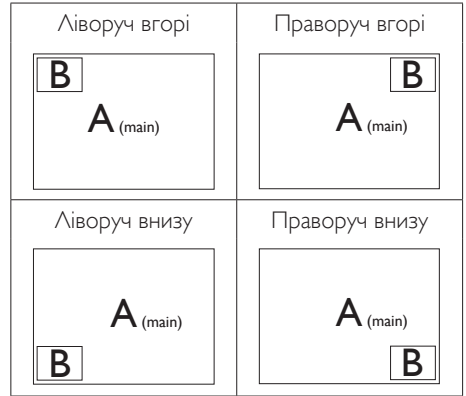

- Swap (Поміняти): Джерела головного та підображення міняються місцями на екрані.

Обмін джерел А і В в режимі [PIP]:

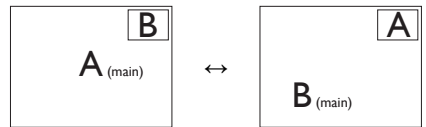

Обмін джерел А і В в режимі [PBP]:



- Off (Вимкнути): Зупинити функцію MultiView.

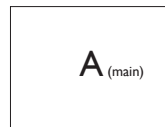

Примітка

Коли ви виконуєте функцію SWAP (Поміняти), одночасно поміняються джерела відео та його аудіо.

3. Оптимізація зображення

3.1 SmartImage

1 Що це?

SmartImage надає попередні налаштування, які оптимізують показ різних типів змісту, динамічно регулюючи яскравість, контраст, колір та чіткість у реальному часі. З чим би ви не працювали: текстові задачі, показ зображень або перегляд відео, Philips SmartImage чудово оптимізує роботу монітору.

2 Для чого це потрібно?

Вам потрібен монітор, який оптимізує показ Вашого улюбленого змісту? SmartImage динамічно регулює яскравість, контраст, колір та чіткість у реальному часі, щоб покращити якість показу на Вашому моніторі.

3 Як це працює?

SmartImage є ексклюзивною передовою технологією Philips, яка аналізує зміст, який показано на екрані. Залежно від вибраного Вами сценарію, SmartImage динамічно підсилює контраст, насиченість кольору та чіткість зображень, щоб покращити якість показу – все в реальному часі, а Вам слід лише натиснути на єдину кнопку.

4 Як активувати SmartImage?

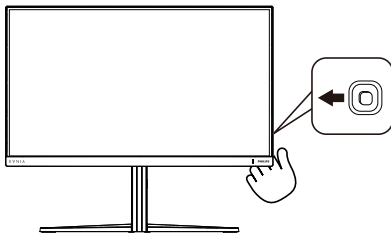

1. Перемикніть вліво, щоб запустити екранне меню SmartImage.
2. Перемикайтеся вгору або вниз, щоб вибирати між режимами smartImage.
3. Дисплей SmartImage лишатиметься на екрані 5 секунд. Ви також

можете пересунути направо, щоб підтвердити вибір.

Можна вибрати кілька елементів: Standard(Стандартний), FPS, Racing (Перегони), RTS, Movie (Фільм), LowBlue Mode (Режим Низький блакитний), EasyRead, Economy (Економний), SmartUniformity, Game 1 (Гравець1) та Game 2 (Гравець2).

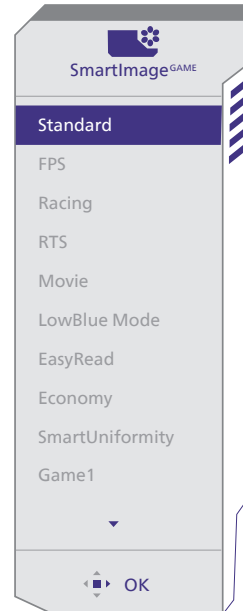

- **Standard (Стандартний):** Підсилює символи тексту і зменшує яскравість, щоб спростити читання і зменшити напругу для очей. Цей режим робить читання значно приємнішим і збільшує продуктивність праці зі звідними таблицями, файлами PDF, сканованими статтями ті іншими загальними офісними задачами.
- **FPS:** Для FPS (First Person Shooters - «стрілялок»). Покращує показ чорних деталей у затемнених сценах.

- **Racing (Перегони):** Для перегонів. Нашвидший час відповіді і висока насиченість кольорів.
- **RTS:** Для RTS (Real Time Strategy - стратегій у реальному часі) вибрану користувачем ділянку можна виділити (через SmartFrame). Якість зображення можна регулювати для виділеної ділянки.
- **Movie (Фільм):** Підсилене освітлення предметів, поглиблена насиченість кольору, динамічний контраст і неперевершена чіткість показують кожний фрагмент у темних ділянках відео-зображення, не дають кольору стати слабким у світлих ділянках, зберігає правильний баланс питомих значень, щоб отримати найякісніше зображення.
- **LowBlue Mode (Режим Низький блакитний):** Режим Низький блакитний дружній до очей. Дослідження показали, що короткі хвилі блакитного світла зі світлодіодних дисплеїв можуть шкодити очам і, з плином часу, погіршувати зір, так само, як це робить ультрафіолетове проміння. Розроблений заради вашого здоров'я, режим Philips Низький блакитний застосовує спеціальне ПЗ, аби зменшити шкідливу короткохвильову блакитну частину спектру.
- **EasyRead:** Допомогає покращити читання задач на основі тексту, такі як PDF електронних книжок. Користуючись спеціальним алгоритмом, який збільшує контраст і чіткість контурів у тексті, дисплей оптимізується, щоб полегшити Вам читання. Регулюються яскравість, контраст і кольорова температура монітора.
- **Economy (Економний):** У цьому профілі яскравість і контраст

регулюються, підсвічення піддається тонкому налаштуванню для правильного показу щоденних офісних задач і зменшення енергоспоживання.

- **SmartUniformity:** Різниця яскравості та кольору різних частин екрана - розповсюджене явище на РК-дисплеях. Типова однорідність сягає близько 75 - 80 %. З особливою характеристикою Philips SmartUniformity однорідність дисплею перевищує 95 %. Це створює суцільне природне зображення.
- **Game 1 (Гравець1):** Улюблені налаштування користувача збережено як Гравець 1.
- **Game 2 (Гравець2):** Улюблені налаштування користувача збережено як Гравець 2.

Коли цей дисплей отримує сигнал HDR з підключеного пристрою, виберіть режим зображення, що найкраще вам підходить.

Можна вибрати кілька елементів: HDR Game (Гра HDR), HDR Movie (Фільм HDR), HDR Vivid, DisplayHDR 400, Personal (Особисте) і Off (Вимк.).

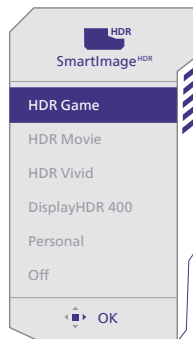

- **HDR Game (Гра HDR):** Ідеальне налаштування для оптимізації відеоігор. З яскравішим білим і

темнішим чорним ігрова сцена стає жвавішою, на ній помітно більше деталей: легко розпізнавайте супротивників, які сховалися в темних закутках і тіні.

- **HDR Movie (Фільм HDR):** Ідеальне налаштування для перегляду фільму HDR. Надає кращий контраст і яскравість, тож сцени виглядають реалістичніше, і ви ніби занурюєтеся в них.
- **HDR Vivid:** Підсилення природності візуальних ефектів червоного, зеленого і синього.
- **DisplayHDR 400:** Познайомтеся зі стандартом DisplayHDR 400.
- **Особисте:** Налаштуйте доступні параметри в меню зображення.
- **Вимкнено:** Без оптимізації від SmartImage HDR.

Примітка.

Щоб вимкнути функцію HDR, відключіть від пристрою вводу та його вмісту.

Невідповідні налаштування HDR на пристрої вводу та моніторі можуть призвести до незадовільних зображень.

3.2 SmartContrast

1 Що це?

Унікальна технологія, яка динамічно аналізує показаний зміст і автоматично оптимізує контраст монітору, щоб зображення було максимально розбірливим і приємним для перегляду. Підсилене підсвічення надає чіткіше зображення у сценах із яскравим освітленням, а зменшене підсвічення дозволяє краще показати зображення на темному тлі.

2 Для чого це потрібно?

Ви бажаєте отримати найкращу чіткість та зручність перегляду будь-якого типу змісту. SmartContrast динамічно контролює контраст і регулює підсвічення, щоб отримати чітке яскраве зображення для ігор та відео або показує чіткий, легкий для читання текст для офісної роботи. Зменшивши споживання живлення монітором, Ви зберігаєте кошти на електроенергію і продовжуєте строк роботи монітору.





3 Як це працює?

Коли Ви активуєте SmartContrast, він у реальному часі аналізуватиме зміст, який Ви показуєте, щоб регулювати кольори та контролювати інтенсивність підсвічення. Ця функція динамічно підсилює контраст для покращення якості перегляду відео та зображення у відеоіграх.

3.3 Пристосування колірному простору і колірному значення

Можна вручну вибрати правильний режим колірного простору для правильного показу відповідного змісту.

1 Підберіть правильний колірний простір для змісту на екрані:

1. Натискайте кнопку , щоб увійти в EM.
2. Натисніть кнопку  або  для вибору головного меню [SmartImage], а потім натисніть кнопку ОК.
3. Натисніть кнопку  або  для вибору [Color Space (Колірний простір)].
4. Виберіть один із колірних режимів.
5. Натисніть кнопку ОК, щоб підтвердити вибір.

2 Є багато режимів на вибір:

- Оригінальне: Повний спектр кольорів, які здатний показати дисплей.
- sRGB: Більшість програм та ігор, Інтернет і веб-дизайн на персональному комп'ютері.
- DCI-P3: Проектори цифрового кіно, деякі фільми та ігри, вироби Apple. Фотографія.

 **Примітка**

HDR і режими колірного простору неможливо активувати одночасно. Вимкніть HDR перед вибором режимів колірного простору.

4. Сумісність із NVIDIA G-SYNC



При інтенсивній грі з високою частотою поновлення може траплятися розривання екрану без оптимальної синхронізації графіки. Сертифікована як сумісна із NVIDIA G-SYNC варійована частота поновлення (VRR) зменшує розриви екрану і синхронізує частоту поновлення монітора з виходом графічної карти для неперервної гри. Сцени з'являються негайно, предмети виглядають різкіше, а гра не зазнає затримок. Ви отримуєте чудовий візуальний ряд і серйозні переваги у змаганні.

☰ Примітка

- Для найкращої якості виходу завжди перевіряйте, чи здатна графічна карта досягти максимальної чіткості і частоти поновлення дисплею Philips.
- Підтримка інтерфейсу NVIDIA G-SYNC: DisplayPort.
- Переконайтеся, що графічна карта підтримує NVIDIA G-SYNC.
- Обов'язково поновіть драйвер NVIDIA G-SYNC на найновішу версію. Див. інформацію на веб-сайті NVIDIA: <https://www.nvidia.com/>.
- ©2019 NVIDIA, логотип NVIDIA і NVIDIA G-SYNC є торговими марками та/або зареєстрованими торговими марками NVIDIA Corporation у США та інших країнах.

5. HDR

Налаштування режиму HDR у системі Windows 11/10

Кроки

1. Натисніть провою кнопкою миші на робочому столі, перейдіть у налаштування дисплея
2. Виберіть дисплей / монітор
3. Виберіть дисплей зі здатністю HDR у Rearrange (Впорядкувати).
4. Виберіть колірні налаштування Windows HD.
5. Налаштуйте яскравість для вмісту у форматі SDR

Примітка.

Потрібна ОС Windows 11/10; завжди оновлюйте до найновішої версії.

Щоб дізнатися більше, перейдіть на офіційний веб-сайт Microsoft за посиланням нижче:

<https://support.microsoft.com/en-au/help/4040263/windows-10-hdr-advanced-color-settings>

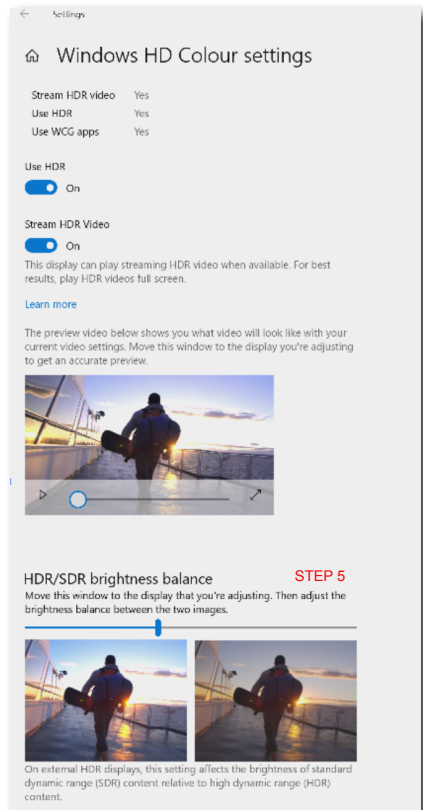
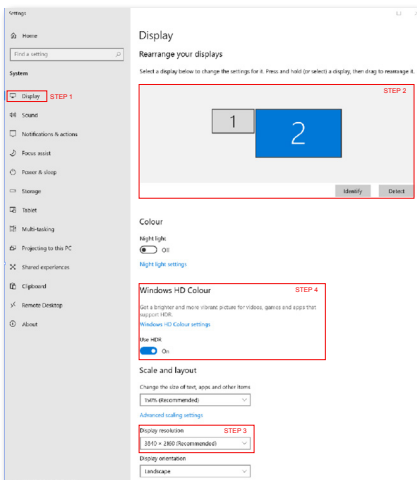

Примітка.

Щоб вимкнути функцію HDR, відключіть від пристрою вводу та його вмісту. Невідповідні налаштування HDR на пристрої вводу та моніторі можуть призвести до незадовільних зображень.

6. Технічні характеристики

Зображення/Дисплей	
Тип панелі монітора	Технологія IPS
Підсвічення	W-LED
Розмір панелі	27 дюймів (68,5 см)
Пропорція	16:9
Щільність пікселів	0,1554 мм (по вертикалі) x 0,1554 мм (по горизонталі)
Contrast Ratio (typ.)	1000:1
Рекомендована роздільна здатність	3840 x 2160 @ 60 Hz
Максимальна роздільна здатність	3840 x 2160 @ 160 Hz (HDMI / DP) 1920 x 1080 @ 320 Hz (HDMI / DP)
Кут перегляду (тип.)	178° (по горизонталі) / 178° (по вертикалі) за коеф. стиснення > 10 (тип.)
Покращення зображення	SmartImage Game / SmartImage HDR
Частота вертикального поновлення	48 Hz - 160 Hz (UHD) 48 Hz - 320 Hz (FHD)
Частота горизонтальної розгортки	30 KHz - 360 KHz
sRGB	ТАК
Без мерехтіння	ТАК
Кольори монітора	1,07 B (8 bits + FRC) ¹
Технологія SoftBlue	ТАК ²
G Sync	ТАК
EasyRead	ТАК
SmartUniformity	ТАК
Delta E	ТАК
HDR	Сертифікований VESA дисплей HDR™ 400
Сполучення	
Джерело входу сигналу	HDMI, DisplayPort
З'єднувачі	2 x HDMI 2.1 (HDCP 1.4, HDCP 2.3) 1 x DisplayPort 1.4 (HDCP 1.4, HDCP 2.3) 1 x Вихід аудіо 1 x USB-B (Висхідний потік) 2 x USB-A (вхідний x1 зі швидкісним зарядженням BC 1.2)
Сигнал входу	окрема синхронізація
USB	
USB порти	USB UP x1 (Висхідний потік) USB-A x 2 (вхідний x1 зі швидкісним зарядженням BC 1.2)
Подача електроенергії	USB A: x1 fast charge B.C 1.2, up to 7.5W (5V/1.5A)
USB SuperSpeed	USB-A: USB 3.2 Gen1, 5 Gbps

Зручність	
Multi View	Режим PIP/PBP, 2 × пристрої
Мови EM	Англійська, німецька, іспанська, грецька, французька, італійська, угорська, голандська, португальська, бразильська португальська, польська, російська, шведська, фінська, турецька, чеська, українська, спрощені китайські ієрогліфи, традиційні китайські ієрогліфи, японська, корейська
Інші зручні пристосування	Кронштейн VESA (100 x 100 мм), Кенсінгтонський замок,
Сумісність із «вмикай та працюй»	DDC/CI, sRGB, Windows 11/10, Mac OSX
Підставка	
Нахил	-5 / +20 градусів
Обертювий	-30 / +30 градусів
Регулювання висоти	130 mm
Вісь	-90 / +90 градусів

Живлення			
Енергоспоживання	Вхід змінного струму 100 В змінного струму, 60 Гц	Вхід змінного струму 115 В змінного струму, 60 Гц	Вхід змінного струму 230 В змінного струму, 50 Гц
Звичайна робота	28,5 Вт (тип.)	28,2 Вт (тип.)	27,8 Вт (тип.)
Сну (Режим очікування)	0,5 Вт	0,5 Вт	0,5 Вт
Режим вимкнуті	0,3 Вт	0,3 Вт	0,3 Вт
Розсіяння тепла*	Вхід змінного струму 100 В змінного струму, 60 Гц	Вхід змінного струму 115 В змінного струму, 60 Гц	Вхід змінного струму 230 В змінного струму, 50 Гц
Звичайна робота	97,27 Британських теплових одиниць/годину (тип.)	96,25 Британських теплових одиниць/годину (тип.)	94,88 Британських теплових одиниць/годину (тип.)
Сну (Режим очікування)	1,71 Британських теплових одиниць/годину	1,71 Британських теплових одиниць/годину	1,71 Британських теплових одиниць/годину
Режим вимкнуті	1,02 Британських теплових одиниць/годину	1,02 Британських теплових одиниць/годину	1,02 Британських теплових одиниць/годину
Світлодіод-індикатор живлення	У режимі: білий, Режим очікування/неробочий: білий (мерехтить)		
Енергопостачання	Вбудовано, 100-240 В змінного струму, 50/60 Гц		

Габарити	
Виріб з підставкою (ширина x довжина x висота)	614 x 519 x 261 мм
Виріб без підставки (ширина x довжина x висота)	614 x 368 x 60 мм
Виріб із упаковкою (ширина x довжина x висота)	730 x 455 x 139 mm
Маса	
Виріб з підставкою	6,32 kg
Виріб без підставки	4,55 kg
Виріб із упаковкою	9,04 kg
Умови експлуатації	
Температурний діапазон (експлуатації)	від 0°C до 40 °C
Відносна вологість (робоча)	Від 20% до 80%
Атмосферний тиск (робочий)	Від 700 до 1060 гПа
Температурний режим (зберігання)	від -20°C до 60°C
Відносна вологість (зберігання)	Від 10% до 90%
Атмосферний тиск (зберігання)	Від 500 до 1060 гПа
Довкілля та енергія	
Правила про вміст небезпечних речовин (RoHS)	ТАК
Упаковка	100% підлягає переробці
Особливі речовини	Корпус на 100% чистий від ПВХ і бромовмісного антипірену
Корпус	
Колір	Вугільний
Закінчити	Текстура

¹ Більше інформації див. у главі 6.1 Формат входу дисплею.

² Цей монітор оснащено технологією SoftBlue. Вбудована функція пропонує комфортний перегляд і запобігає негативним наслідкам тривалого впливу синього світла. Завдяки панелі з низьким рівнем синього світла співвідношення світлового випромінювання дисплея в діапазоні від 415 до 455 нм до випромінювання дисплея в діапазоні 400-500 нм становить менше 50%. Монітор забезпечує комфортний перегляд, мінімізує напругу очей і допомагає утримувати фокус уваги. Важливо

згадати, що технологію SoftBlue LED сертифіковано TÜV Rheinland Low Blue Light за доведену тестами ефективність у зменшенні випромінювання синього світла.

 Примітка

1. Ці дані може бути змінено без попередження. Щоб завантажити нову версію буклета, відвідайте веб-сайт www.philips.com/support.
2. Інформаційні листи SmartUniformity й Delta E входять у коробку постачання.

6.1 Роздільна здатність та попередньо встановлені режими

Частота горизонтальної розгортки (кГц)	Роздільна здатність	Частота вертикальної розгортки (Гц)
31,47	720 x 400	70,00
31,47	640 x 480	59,94
35,00	640 x 480	66,67
37,86	640 x 480	72,81
37,50	640 x 480	75,00
35,16	800 x 600	56,25
37,88	800 x 600	60,32
48,08	800 x 600	72,19
46,88	800 x 600	75,00
49,73	832 x 624	74,55
48,36	1024 x 768	60,00
56,48	1024 x 768	70,07
60,02	1024 x 768	75,03
79,98	1280 x 1024	75,03
67,50	1920 x 1080	60,00
137,28	1920 x 1080	120,00
274,56	1920 x 1080	240,00
354,56	1920 x 1080	320,00
183,00	2560 x 1440	120,00
222,19	2560 x 1440	144,00
65,69	3840 x 2160	29,98
135,00	3840 x 2160	60,00
166,65	3840 x 2160	75,00
222,20	3840 x 2160	100,00
268,81	3840 x 2160	120,01
319,97	3840 x 2160	144,00
350,40	3840 x 2160	160,00

Примітка

Зауважте, що дисплей працює найкраще з вихідною роздільною здатністю 3840 x 2160. Для найкращої якості відображення дотримуйтеся цієї рекомендованої роздільної здатності.

Щоб отримати найкращий вихід, завжди перевіряйте, що графічна карта підтримує максимальну чіткість і частоту поновлення цього дисплею Philips.

Формат входу дисплею

UHD Mode	444/RGB	444/RGB
	HDMI 2.1	DP 1.4
3840 x 2160 160Hz 10bits	OK*	OK*
3840 x 2160 160Hz 8bits	OK	OK
3840 x 2160 120Hz 10bits	OK	OK
3840 x 2160 120Hz 8bits	OK	OK
Minimum:1920 x 1080 @ 60Hz	OK	OK

FHD Mode	444/RGB	444/RGB
	HDMI 2.1	DP 1.4
1920 x 1080 320Hz 10bits	OK*	OK*
1920 x 1080 320Hz 8bits	OK	OK
1920 x 1080 240Hz 10bits	OK	OK
1920 x 1080 240Hz 8bits	OK	OK
Minimum:1920 x 1080 @ 60Hz	OK	OK

*Монітор здатний до 10-байтної обробки кольорів. Для правильної роботи він все одно потребує сумісних графічного процесора і пристроїв. Справжні характеристики показу кольорів можуть залежати від кольорів дисплею монітора.

Примітка

1. Для правильної роботи монітора графічна карта ПК має підтримувати наступне: HDMI 2.1 FRL із шириною діапазону до 48 Гб/сек (Fixed Rate Link - посилання з фіксованою частотою), DisplayPort 1.4 з Display Stream Compression (DSC - Стисканням потокової передачі показу). Роздільна здатність дисплею і частота поновлення також залежать від здатностей графічної карти комп'ютера.
2. Графічні карти NVIDIA® можуть мати проблеми сумісності при виході сигналу HDMI 2.1 (FRL6 48Gbps), що може призвести до аномалій, як-от неправильне відображення або несподівані перезавантаження комп'ютера; тому для оптимальної роботи з графічними картами NVIDIA® радимо використовувати інтерфейси DisplayPort. Графічні карти AMD® зазвичай підтримують як HDMI, так і DisplayPort. Через різні стратегії виробників деякі опції конфігурації можуть бути приховані в налаштуваннях драйвера, а фактична підтримка графічних карт посиляється на актуальний статус підтримки.

7. Управління живлення

Якщо Ви маєте сумісну з VESA DPM карту дисплею або ПЗ, інстальоване на ПК, монітор може автоматично зменшувати споживання електроенергії під час бездіяльності. Якщо визначено введення з клавіатури, миші або іншого пристрою введення, монітор автоматично «прокинеться». Наступна таблиця показує споживання електроенергії та повідомляє про цю особливу характеристику енергозбереження:

Визначення управління живленням					
Режим VESA	Відео	Синхронізація по горизонталі	Синхронізація по вертикалі	Використання живлення	Колір світлодіода
Активний	УВМК.	Так	Так	28,2 Вт (тип.), 82,7 Вт (макс.)	Білий
Сну (Режим очікування)	ВИМКН.	Ні	Ні	0,5 Вт	Білий (мерехтить)
Режим вимкнути	ВИМКН.	-	-	0,3 Вт	ВИМКН.

Наступне налаштування використовується, щоб вимірювати енергоспоживання монітора.

- Первинна чіткість: 3840 x 2160
- Контраст: 50%
- Яскравість: 70%
- Температура кольору: 6500K з повною матрицею білого

Примітка

Ці дані можуть змінюватися без попередження.

8. Технічна підтримка та гарантійне обслуговування

8.1 Заява щодо кількості дефектів пікселів пласкопанельних моніторів Philips

Компанія Philips бореться за найвищу якість своїх виробів. Ми застосовуємо найновіші технології та суворо стежимо за якістю виробів. Проте часом не вдається уникнути дефектів пікселів або під-пікселів на панелях моніторів TFT, які використовуються у пласкопанельних моніторах. Жоден виробник не може гарантувати відсутність дефектів пікселів на всіх панелях. Проте Philips гарантує: будь-який монітор із неприпустимою кількістю дефектів буде полагоджено або замінено згідно гарантії. Ця примітка розповідає про різні типи дефектів пікселів та визначає припустиму кількість дефектів кожного типу. Щоб мати право на заміну або ремонт згідно гарантії, кількість дефектів пікселів на панелі монітору TFT мусить перевищувати ці припустимі рівні. Наприклад, не більше 0,0004 % під-пікселів на моніторі можуть мати дефекти. Крім цього, Philips встановлює вищі стандарти для певних типів або комбінацій різних дефектів, які помітніші за інші. Таку політику наша компанія провадить у всьому світі.

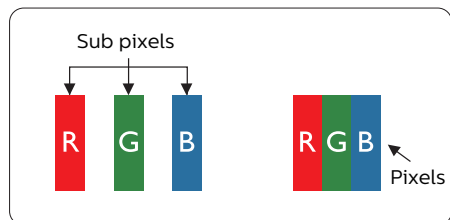

Пікселі та підпікселі

Піксель – або елемент зображення – складається з трьох під-пікселів основних кольорів: червоного, зеленого та синього. Багато пікселів разом складаються в зображення. Коли всі під-пікселі пікселя підсвічені, три кольорові під-пікселі разом

виглядають як один білий піксель. Коли всі пікселі темні, три кольорові під-пікселі разом виглядають як один чорний піксель. Інші комбінації підсвічених і темних під-пікселів виглядають як пікселі інших кольорів.

Типи дефектів пікселів

Дефекти пікселів та під-пікселів по-різному виглядають на екрані. Існує дві категорії дефектів пікселів та декілька типів дефектів під-пікселів у кожній категорії.

Дефекти яскравих точок

Дефекти яскравих точок виглядає як пікселі або під-пікселі, які весь час світяться або «увімкнені». Яскрава точка - це під-піксель, який помітний на екрані, коли показано темне зображення. Існують різні типи дефекти світлих точок.

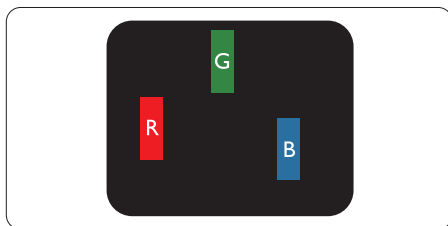

Один підсвічений червоний, зелений або синій під-піксель.

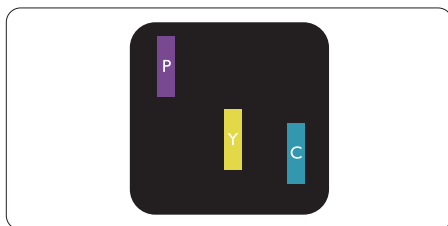

Два сусідні під-пікселі підсвічені:

- Червоний + синій = фіолетовий
- Червоний + зелений = жовтий
- Зелений + синій = лазурний (блакитний)



Три сумісні підсвічені під-пікселя (один білий піксель).

 **Примітка**
Червона або синя яскрава точка мусить бути на 50 % світлішою за сусідні, а зелена – на 30 % яскравішою за сусідні точки.

Дефекти чорних точок

Дефект чорних точок виглядає як пікселі або під-пікселі, які завжди темні або «вимкнені». Темна точка – це під-піксель, який виділяється на екрані, коли монітор показує світле зображення. Існують різні типи дефекти чорних точок.

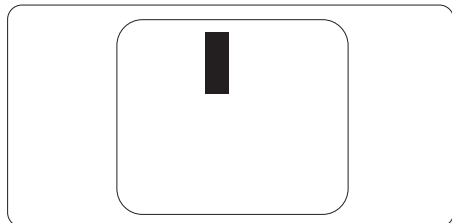

Відстань між дефектами пікселів

Через те, що помітніші ті дефекти пікселів та під-пікселів одного типу, які розташовані близько один від одного, Philips визначив припустиму відстань між дефектами пікселів.

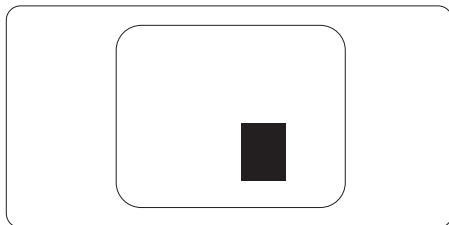

Припустимі дефекти пікселів

Для заміни або ремонту монітору за гарантією через дефекти пікселів протягом гарантійного періоду, кількість дефектів пікселів на панелі монітора TFT Philips мусить перевищити припустиму кількість, вказану в наступних таблицях.

ДЕФЕКТИ ЯСКРАВИХ ТОЧОК	ПРИПУСТИМИЙ РІВЕНЬ
1 підсвічений під-піксель	2
2 сусідні підсвічені під-пікселі	1
3 сусідні підсвічені під-пікселі (один білий піксель)	0
Відстань між двома дефектами яскравих точок*	>15mm
Загальна кількість дефектів яскравих точок всіх точок	2
ДЕФЕКТИ ЧОРНИХ ТОЧОК	ПРИПУСТИМИЙ РІВЕНЬ
1 темний під-піксель	3 або менше
2 сусідніх темних під-пікселя	2 або менше
3 сусідніх темних під-пікселя	0
Відстань між двома дефектами чорних точок*	>15mm
Загальна кількість дефектів чорних точок всіх типів	3 або менше
ВСЬОГО ДЕФЕКТІВ ТОЧОК	ПРИПУСТИМИЙ РІВЕНЬ
Загальна кількість дефектів всіх типів яскравих або чорних точок	5 або менше

⊖ Примітка

1 або 2 сусідні дефекти під-пікселів = 1 дефект точки

8.2 Технічна підтримка та гарантійне обслуговування

Щоб отримати детальнішу інформацію про гарантію та додаткову підтримку для цього регіону, відвідайте сайт www.philips.com/support або зверніться до місцевого Центру обслуговування клієнтів Philips.

Гарантійний період вказано у Гарантійній заяві в Посібнику важливої інформації.

Якщо ви бажаєте подовжити строк дії загальної гарантії, у Сертифікованому центрі обслуговування вам запропонують Післягарантійний пакет послуг.

Якщо ви бажаєте скористатися цією послугою, придбайте її протягом 30 календарних днів від дати придбання виробу. Протягом подовженого гарантійного строку обслуговування включає транспортування від вас, ремонт і повернення виробу, проте користувач сплачує всі додаткові кошти.

Якщо Сертифікований партнер з обслуговування не здатен виконати необхідний ремонт згідно пакету подовженої гарантії, ми, по можливості, знайдемо альтернативний спосіб впродовж придбаного вами подовженого гарантійного строку.

Дізнайтеся більше в Представника центру обслуговування Philips або місцевому контактному центрі (за номером обслуговування споживачів).

У списку нижче подано номер Центру обслуговування користувачів Philips.

• Місцевий стандартний гарантійний період	• Подовжений гарантійний період	• Загальний гарантійний період
• Залежить від регіону	• + 1 рік	• Місцевий стандартний гарантійний період +1
	• + 2 роки	• Місцевий стандартний гарантійний період +2
	• + 3 роки	• Місцевий стандартний гарантійний період +3

** Необхідно підтвердити покупку і придбати подовжену гарантію.

Примітка

На веб-сторінці підтримки Philips подано Посібник з важливою інформацією щодо регіональної гарячої лінії.

9. Усунення несправностей і розповсюджені питання

9.1 Усунення несправностей

Ця сторінка стосується проблем, які може усунути сам користувач. Якщо Ви спробували ці методи, а проблема не зникла, зверніться до представника служби підтримки Philips.

1 Розповсюджені проблеми

Нема зображення (світлодіод живлення не світиться)

- Переконайтеся, що шнур живлення вставлено до розетки мережі та до дисплею ззаду.
- Спочатку переконайтеся, що кнопка живлення ззаду на дисплеї знаходиться в положенні «Вимк.», потім увімкніть її в положення «Увімк.».

Нема зображення (світлодіод живлення - білий)

- Переконайтеся, що комп'ютер увімкнено.
- Переконайтеся, що сигнальний кабель правильно підключений до Вашого комп'ютера.
- Переконайтеся, що не погнулися контакти на тому кінці кабелю дисплею, який підключається до дисплею. Якщо так - замініть або полагодьте кабель.
- Може бути активована особлива характеристика енергозбереження.

На екрані сказано



Check cable connection

- Переконайтеся, що кабель дисплею правильно підключений до Вашого комп'ютера. (Також див. Стисле Керівництво для Початку Експлуатації)
- Перевірте, чи не зігнулися контакти кабелю дисплею.

- Переконайтеся, що комп'ютер увімкнено.

Очевидні ознаки диму або іскор

- Не виконуйте жодних кроків з усунення несправностей
- Заради безпеки негайно вимкніть монітор з електромережі
- Негайно зверніться до представника сервісного центру Philips.

2 Проблеми зображення

Зображення на екрані дрижить

- Перевірте, чи надійно підключений сигнальний кабель до графічної плати або ПК.

Зображення виглядає розпливчастим, нерозбірливим або надто темним

- Відрегулюйте контраст і яскравість в екранному меню.

«Залишкове зображення», «вигорання зображення» або «привид зображення» залишається після вимкнення живлення.

- Неперервний показ непорушного або статичного зображення протягом тривалого часу може викликати «вигорання», також відоме як «залишкове зображення» або «зображення-привид» на екрані. «Вигорання», «залишкове зображення» або «зображення-привид» - це поширене явище у технології панелей LCD-моніторів. У більшості випадків «вигорання», «залишкове зображення» або «зображення-привид» поступово зникає протягом певного часу після того, як живлення було вимкнено.
- Завжди вмикайте екранну заставку і функцію обертання пікселів в екранному меню (ЕМ). Додаткову інформацію подано в Главі 8 у «Догляд за екраном».
- Якщо не увімкнути екранну заставку або періодичне поновлення екрану, це може призвести до серйозного «вигорання» або «залишкового зображення», «зображення-привида», які не зникають і не підлягають ремонту. Гарантія не розповсюджується на вищезгадане пошкодження.

Зображення виглядає спотвореним. Текст нечіткий або має зсуви.

- Встановіть чіткість дисплею ПК у той самий режим, що й рекомендована питома чіткість екрану.

На екрані з'явилися зелені, червоні, сині, темні та білі крапки

- Точки, що лишаються, є звичайною характеристикою рідких кристалів, які використовуються в сучасних технологіях. Детальніше про це прочитайте у заяві щодо кількості бракованих пікселів.

*** Світло «Живлення увімкнено» надто яскраве і подразнює зір**

- Світловий показник «живлення увімкнено» можна регулювати у Налаштування світлодіода в основних засобах контролю ЕМ.

Щодо подальшого обслуговування, зверніться до Служби підтримки клієнтів Philips, чиї контакти подано в посібнику в розділі Важливої інформації.

*** Функції відрізняються залежно від дисплею.**

9.2 Загальні розповсюджені питання

Питання 1:

Що слід робити, якщо при встановленні дисплею екран показує «Cannot display this video mode» (Неможливо відобразити цей відеорежим)?

Відповідь:

Рекомендована чіткість для цього дисплею: 3840 x 2160.

- Від'єднайте всі кабелі, потім підключіть ПК до дисплею, яким Ви користувалися раніше.
- У стартовому меню Windows виберіть панель Налаштування / Контрольна панель. У Вікні контрольної панелі виберіть піктограму Дисплей. На контрольній панелі дисплею виберіть панель «Налаштування». На панелі налаштувань, у віконці «ділянка

робочого столу» пересуньте повзун на 3840 x 2160 пікселів.

- Відкрийте «Високотехнологічні властивості» і встановіть Частота поновлення на 60 Гц, потім клацніть по ОК.
- Перестартуйте комп'ютер і повторіть кроки 2 і 3, щоб переконатися, що ПК встановлено на 3840 x 2160 .
- Вимкніть комп'ютер, відключіть старий дисплей і повторно підключіть LCD-дисплей Philips.
- Увімкніть дисплей, потім увімкніть ПК.

Питання 2:

Яка рекомендована частота поновлення LCD-монітора?

Відповідь:

Рекомендована частота поновлення LCD-моніторів становить 60 Гц. Якщо на екрані з'являться спотворення, можна встановити частоту 75 Гц, щоб спробувати усунути спотворення.

Питання 3:

Що таке файли .inf і .icm? Як інстальювати драйвери (.inf і .icm)?

Відповідь:

Це файли драйвера для монітора (.inf і .icm) при першій інсталяції монітора. Виконуйте інструкції в посібнику користувача, і драйвери монітора буде інстальовано автоматично (.inf і .icm).

Питання 4:

Як регулювати чіткість?

Відповідь:

Ваші відео-карта/графічний драйвер і дисплей разом визначають доступні чіткості. Можна вибрати бажану чіткість на контрольній панелі Windows® за допомогою «Властивості дисплею».

Питання 5:

Як бути, якщо я загублюся під час налаштування дисплею через ЕМ?

Відповідь:

Натисніть кнопку ➡ , виберіть [Налаштуванн], натисніть кнопку

↓, потім виберіть [Скинути], або повернути оригінальні фабричні налаштування.

Питання 6:

Чи стійкий LCD-екран до подряпин?

Відповідь:

Рекомендовано не струшувати поверхню панелі і захищати її від гострих і тупих предметів. Переконайтеся, що у поводженні з дисплеєм Ви не застосовуєте сили або тиску до поверхні панелі. Це може вплинути на чинність гарантії.

Питання 7:

Як очистити поверхню LCD-екрану?

Відповідь:

Для нормального чищення користуйтеся чистою м'якою тканиною. Для кращого чищення використовуйте ізопропіловий спирт. Не використовуйте інші розчинники, такі як етиловий спирт, етанол, ацетон, гексан тощо.

Питання 8:

Чи можна змінити налаштування кольору дисплею?

Відповідь:

Так, Ви можете змінити налаштування кольору в EM наступним чином,

- Натисніть ➡, щоб показати EM (екранне меню)
- Виберіть [SmartImage], натисніть кнопку ↓, потім натисніть кнопку ➡ для вибору опції [Температура кольору], потім натисніть кнопку ➡ для входу в налаштування кольору, яких нижче подано вісім.
 1. Температура кольору: Є наступні налаштування. Оригінальне, Попередньо налаштоване, 5000К, 6500К, 7500К, 8200К, 9300К і 11500К. Із налаштуванням у діапазоні 5000 К панель виглядає «теплою», із червоно-білим відтінком, тоді як температура

11500 К наділяє зображення «холодним біло-блакитним відтінком».

2. sRGB: Це стандарт налаштування, який забезпечує правильний обмін кольорами між різними пристроями (напр. цифровими камерами, дисплеями, принтерами, сканерами тощо)
3. За визначенням користувача: Користувачі можуть вибрати свої пріоритетні Налаштування R.G.B., відрегулювавши червоний, зелений і синій кольори.

ⓘ Примітка

Вимірювання кольору світла, яке випромінює розігрітий предмет. Це вимірювання вказується за абсолютною шкалою (у градусах Кельвіна). Нижчі температури у Кельвінах, такі як 2004К, «червоні», вищі температури, такі як 9300К - «блакитні». Нейтральна температура - це білий колір, 6504К.

Питання 9:

Чи можна підключити мій LCD-дисплей до будь-якого ПК, автоматизованого робочого місця або Макінтош?

Відповідь:

Так. Всі LCD-дисплеї Philips повністю сумісні із стандартними ПК, автоматизованими робочими місцями та Макінтош. Може знадобитися адаптер кабелю для підключення дисплею до системи Макінтош. Будь ласка, зверніться до розповсюджувача Philips по докладнішу інформацію.

Питання 10:

Чи працюють LCD-дисплеї Philips за принципом «Вмикай і працюй»?

Відповідь:

Так, дисплеї сумісні з Windows 10/ Windows 11, Mac OSX за принципом «вмикай і працюй».

Питання 11:

Що таке «вигорання/прилипання зображення», «залишкове зображення» або «зображення-привид» на LCD-панелях?

Відповідь:

Неперервний показ непорушного або статичного зображення протягом тривалого часу може викликати «вигоряння», також відоме як «залишкове зображення» або «зображення-привид» на екрані. «Вигоряння», «залишкове зображення» або «зображення-привид» - це поширене явище у технології панелей LCD моніторів. Завжди вмикайте екранну заставку і функцію обертання пікселів в екранному меню (EM). Додаткову інформацію подано в Главі 8 у «Догляд за екраном».

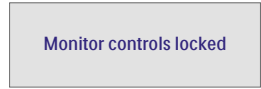

Питання 14:

Де знайти Посібник важливої інформації, згаданий у EDFU?

Відповідь:

Посібник важливої інформації можна завантажити зі сторінки підтримки Philips.

Увага!

Якщо не увімкнути екранну заставку або періодичне поновлення екрану, це може призвести до серйозного «вигоряння» або «залишкового зображення», «зображення-привіда», які не зникають і не підлягають ремонту. Дія гарантії не розповсюджується на вищевказане пошкодження.

Питання 12:

Чому дисплей показує не чіткий текст, а спотворені символи?

Відповідь:

Ваш LCD-дисплей найкраще працює на оригінальній частоті 3840 x 2160 на 60 Гц. Будь ласка, користуйтеся цією чіткістю, щоб отримати найкращу якість зображення.

Питання 13:

Як розблокувати / заблокувати «гарячу» клавішу?

Відповідь:

Для того, щоб розблокувати / заблокувати «гарячу» клавішу натисніть і утримуйте  протягом 10 секунд, після цього на екрані з'явиться вікно «Увага» зі статусом блокування / розблокування, яке зображено на малюнку нижче.

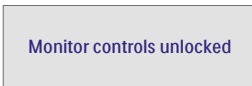

9.3 Розповсюдженні питання про Multiview

прогресивний хронометраж (P-timing).

Питання 1: Чи можна збільшити підвікно PIP?

Відповідь: Так, можна вибрати з 3 розмірів: [Small] (Маленьке), [Middle] (Середнє), [Large] (Велике). Можна натиснути ➡, щоб увійти до EM. Виберіть бажану опцію [PIP Size] (Розмір PIP) з головного меню [PIP / PBP].

Питання 2: Як слухати аудіо незалежно від відео?

Відповідь: Звичайно джерело аудіо приєднане до головного джерела зображення. Якщо ви бажаєте змінити вхід джерела аудіо, можна натиснути ➡, щоб увійти до EM. Виберіть бажану опцію [Audio Source] (Джерело аудіо) з головного меню [Audio] (Аудіо). Будь ласка, зверніть увагу: наступного разу, коли ви увімкнете дисплей, він за замовчуванням автоматично вибере те джерело аудіо, яке ви обрали минулого разу. Якщо ви бажаєте змінити його, слід знову пройти етапи вибору і обрати нове джерело аудіо, яке стане джерелом «за промовчанням».

Питання 3: Чому субвікна мерехтять, коли я активую PIP/PBP.

Відповідь: Так трапляється через те, що джерело відео для субвікон має хронометраж чергування (i-timing). Будь ласка, змініть джерело сигналу для субвікна на



2025 © TOP Victory Investments Ltd. Всi права застережено.

За виготовлення і розповсюдження виробу відповідає Top Victory Investments Ltd., і Top Victory Investments Ltd. виступає гарантом стосовно виробу. Philips та емблема щита Philips є зареєстрованими торговими марками Koninklijke Philips N.V. і застосовуються згідно ліцензії.

Технічні характеристики можуть змінюватися без попередження.

Версія: 27M2N5800E1T