

# EVNIA

27M2N5800



عربي  
دليل المستخدم

Register your product and get support at [www.philips.com/welcome](http://www.philips.com/welcome)

# PHILIPS

## جدول المحتويات

- ١- مهم ..... ١
- ١-١ احتياطات الأمان والصيانة ..... ١
- ٢-١ الأوصاف التوضيحية ..... ٢
- ٣-١ التخلص من المنتج ومواد التغليف ..... ٣
- ٢- إعداد جهاز العرض ..... ٤
- ١-٢ التثبيت ..... ٤
- ٢-٢ تشغيل جهاز العرض ..... ٦
- ٣-٢ قم بإزالة مجموعة القاعدة من وحدة تثبيت ..... ٦
- ١١ VESA ..... ١١
- ١٢ MultiView ..... ٤-٢
- ٣- تحسين جودة الصورة ..... ١٤
- ١٤ SmartImage ..... ١-٣
- ١٦ SmartContrast ..... ٢-٣
- ١٦ تخصيص مساحة اللون وقيمة اللون ..... ٣-٣
- ١٧ ..... NVIDIA G-SYNC ..... ٤-٤
- ١٨ ..... HDR ..... ٥-٥
- ١٩ ..... المواصفات الفنية ..... ٦-٦
- ٢٢ ..... ١-٦ الدقة والأوضاع المحددة مسبقًا ..... ٦-٦
- ٢٤ ..... إدارة الطاقة ..... ٧-٧
- ٢٥ ..... خدمة العملاء والضمان ..... ٨-٨
- ١-٨ نهج عيوب البكسل في الشاشات المسطحة من ..... ٨-٨
- ٢٥ Philips ..... ٨-٨
- ٢٨ ..... خدمة العملاء والضمان ..... ٨-٨
- ٩- استكشاف الأخطاء وإصلاحها والأسئلة ..... ٩-٩
- ٢٩ ..... المتداولة ..... ٩-٩
- ٢٩ ..... استكشاف المشكلات وإصلاحها ..... ٩-٩
- ٣٠ ..... الأسئلة المتداولة العامة ..... ٩-٩
- ٣٢ ..... Multiview حول الأسئلة الشائعة ..... ٩-٩

## ١- مهم

المحدد ضمن المواصفات. سيؤدي استخدام فولتية غير صحيحة إلى حدوث خلل وظيفي وقد يتسبب في نشوب حريق أو وقوع صدمة كهربائية.

احم الكبل. لا تسحب كبل الطاقة وكبل الإشارة ولا تثنيهما. لا تضع الشاشة أو أي أشياء ثقيلة على الكبلات؛ إذا تلفت الكبلات، فقد تؤدي إلى نشوب حريق أو حدوث صدمة كهربائية.

تجنب تعريض الشاشة لهزة عنيفة أو صدمة شديدة أثناء التشغيل.

لتجنب تلف محتمل مثل تقشر اللوحة من الإطار، تأكد من عدم إمالة الشاشة لأسفل بزاوية أكبر من 5- درجات. إذا تم تجاوز الحد الأقصى لقياس زاوية الإمالة لأسفل البالغ 5- درجات، فلن يكون تلف الشاشة مشمولاً بالضمان.

تجنب الطرق على شاشة العرض أو إسقاطها أثناء التشغيل أو النقل.

قد يسبب الاستخدام المفرط للشاشة اضطراباً في العينين، لذا يفضل أخذ راحات أقصر وقتاً وأكثر عدداً في مكان عمك من أخذ راحات أطول وقتاً وأقل عدداً. على سبيل المثال يفضل أخذ راحة لمدة 5 - 10 دقائق بعد 50 - 60 دقيقة من الاستخدام المتواصل للشاشة من أخذ استراحة لمدة 15 دقيقة كل ساعتين. حاول عدم إجهاد عينيك أثناء الاستخدام المتواصل للشاشة لفترة من الزمن باتباع ما يلي:

- انظر إلى شيء على مسافات متباعدة بعد التركيز على الشاشة لفترة طويلة.
- احرص على الوميض الواعي بكثرة أثناء العمل.
- احرص على غلق وتمييل عينيك لإراحتها.
- ضع الشاشة بار تفاع وبزاوية مناسبة حسب طولك.
- اضبط السطوع والتباين على مستوى مناسب.
- اضبط إضاءة البيئة المحيطة على مستوى مماثل لمستوى سطوع الشاشة، وتجنب الإضاءة الفلوريسنت والأسطح التي لا تعكس الكثير من الضوء.

دليل المستخدم الإلكتروني هذا مخصص لأي شخص يستخدم شاشة Philips. يجب قراءة دليل المستخدم هذا بعناية قبل استخدام الشاشة الخاصة بك. حيث أنه يحتوي على معلومات وملاحظات هامة تتعلق بتشغيل الشاشة.

يكون ضمان Philips ساريًا شريطة أن يتم التعامل مع المنتج بشكل ملائم في الغرض المخصص لأجله، وذلك حسب إرشادات التشغيل الخاصة به وبناءً على تقديم أصل فاتورة الشراء أو إيصال الدفع موضحاً عليه تاريخ الشراء واسم الوكيل والموديل ورقم الإنتاج الخاص بالمنتج.

## ١-١ احتياطات الأمان والصيانة

### ⚠ تحذيرات

قد يؤدي استخدام عناصر تحكم أو عمليات ضبط أو إجراءات خلاف المحددة في هذا المستند إلى التعرض لصدمة أو مخاطر كهربائية و/أو مخاطر ميكانيكية.

يرجى قراءة واتباع هذه التعليمات عند توصيل واستخدام شاشة العرض الخاصة بالكمبيوتر.

### التشغيل

- يرجى الحفاظ على الشاشة بعيداً عن أشعة الشمس المباشرة وعن الأضواء الساطعة القوية وبعيداً عن أي مصدر حرارة آخر. فالتعرض لفترة طويلة لهذا النوع من البيئة قد يؤدي إلى تغير لون الشاشة وتلفها.
- أبق الشاشة بعيداً عن الزيت. فقد يتلف الزيت الغطاء البلاستيكي للشاشة ويبطل الضمان.
- قم بإزالة أي جسم يمكن أن يسقط في فتحات التهوية أو يمنع التبريد المناسب للمكونات الإلكترونية بالشاشة.
- لا تقم بسد فتحات التهوية الموجودة على الهيكل.
- عند تثبيت شاشة العرض، احرص على أن يكون الوصول إلى مقبس وقابس الطاقة ميسوراً.
- إذا تم إيقاف تشغيل شاشة العرض من خلال فصل كبل الطاقة أو سلك طاقة التيار المستمر، انتظر مدة 6 ثوان قبل توصيل كبل الطاقة أو سلك طاقة التيار المستمر من أجل التشغيل العادي.
- يرجى استخدام سلك الطاقة المعتمد الذي توفره شركة Philips في كافة الأوقات. في حالة ضياع سلك الطاقة، يرجى الاتصال بمركز الخدمة المحلي لديك. (لرجاء الرجوع إلى معلومات الاتصال بالخدمة المدرجة في دليل المعلومات المهمة.)
- شغّل وفقاً لإمداد الطاقة المحدد ضمن المواصفات. تأكد من عدم تشغيل الشاشة إلا عبر إمداد الطاقة

## • استشر الطبيب إن لاحظت أي أعراضاً غير طبيعية.

”الإجهاد“ أو ”الصورة اللاحقة“ أو ”الصور المخفية“ بشكل تدريجي عبر فترة زمنية بعد أن يتم إيقاف تشغيل الطاقة.

### الصيانة

- لحماية الشاشة من أي تلف محتمل، تجنب الضغط الشديد على لوحة LCD. وعند نقل الشاشة، احرص على الإمساك بالإطار الخاص بحمل الشاشة ولا تحمل الشاشة من خلال وضع يدك أو أصابعك على لوحة LCD.
- قد تؤدي محاليل التنظيف ذات الأساس الزيتي إلى إتلاف الأجزاء البلاستيكية وإبطال الضمان.
- قم بفصل الطاقة عن الشاشة في حالة عدم استخدامها لفترة طويلة من الزمن.
- أفضل الطاقة عن شاشة العرض إذا أردت تنظيفها باستخدام قطعة قماش رطبة. يمكن مسح الشاشة باستخدام قطعة قماش جافة عند فصل الطاقة عنها. ومع ذلك، تجنب مطلقاً استخدام مادة مذيبة عضوية مثل الكحول أو السوائل المعتمدة على الأمونيا لتنظيف شاشة العرض.

**⚠ تحذير**  
يوصى بشدة أن تشغل دائماً وظيفة دوران البكسل من قائمة المعلومات المعروضة على الشاشة (OSD) لحماية الشاشة بأفضل شكل.

### الخدمة

- لا ينبغي فتح غطاء الشاشة إلا بواسطة موظف الخدمة المؤهل.
- إذا كان هناك احتياج إلى أية أوراق لإجراء الصيانة أو التكمال، برجاء الاتصال بمركز الخدمة المحلي لديك. (لرجاء الرجوع إلى معلومات الاتصال بالخدمة المدرجة في دليل المعلومات المهمة.)
- لمعلومات النقل، يرجى الرجوع إلى ”المواصفات الفنية“.
- لا تترك شاشة العرض في السيارة/الشاحنة تحت ضوء الشمس المباشر.

- لتجنب مخاطر الصدمة أو التلف التام للجهاز، لا تُعرض شاشة العرض للأتربة أو المطر أو المياه أو بيئة شديدة الرطوبة.
- في حالة حدوث بلل لشاشة العرض، قم بمسحها باستخدام قطعة قماش نظيفة في أسرع وقت ممكن.
- في حالة دخول مادة غريبة أو مياه إلى شاشة العرض، فبرجاء إيقاف التشغيل على الفور وفصل سلك الطاقة. بعد ذلك، قم بإزالة المادة الغريبة أو المياه، ثم قم بإرسالها إلى مركز الصيانة.
- لا تقم بتخزين أو استخدام الشاشة في أماكن معرضة للحرارة أو ضوء الشمس المباشر أو البرودة الشديدة.
- من أجل الحفاظ على أفضل أداء لشاشة العرض واستخدامها لأطول فترة ممكنة، برجاء استخدام شاشة العرض في أماكن تقع ضمن نطاقات درجة الحرارة والرطوبة التالية.

**Ⓜ ملاحظة**  
استشر فني الخدمة إذا كانت شاشة العرض لا تعمل بشكل صحيح، أو إذا كنت غير متأكد من الإجراء اللازم اتخاذه بعد اتباع تعليمات التشغيل الواردة في هذا الدليل.

## ٢-١ الأوصاف التوضيحية

تُوضح الأقسام الفرعية التالية الاصطلاحات التوضيحية المستخدمة في هذا الدليل.

### الملاحظات والتنبيهات والتحذيرات

في هذا الدليل، توجد بعض أجزاء نصية مصحوبة برمز ومطبوعة بخط عريض أو مائل. تحتوي هذه الأجزاء على الملاحظات والتنبيهات والتحذيرات. ويتم استخدامها كما يلي:

**Ⓜ ملاحظة**  
يشير هذا الرمز إلى معلومات هامة وتلميحات تساعدك على الاستخدام الأمثل لجهاز الكمبيوتر لديك.

**⚠ تنبيه**  
يشير هذا الرمز إلى معلومات تطلعك على كيفية تجنب تلف محتمل للجهاز أو فقد للبيانات.

**⚠ تحذير**  
يشير هذا الرمز إلى احتمال حدوث إصابة جسدية وتطلعك على كيفية تجنب المشكلة.

- درجة الحرارة: 0°C-40°C 32°F-104°F
- الرطوبة: من ٢٠٪ إلى ٨٠٪ رطوبة نسبية

- معلومات مهمة حول ظاهرة الصورة اللاحقة/ظل الصورة يرجى تشغيل وظيفتي توقف الشاشة ودوران البكسل دائماً من قائمة المعلومات المعروضة على الشاشة (OSD). للمعلومات الإضافية؛ يرجى الرجوع إلى الفصل 8 في صيانة الشاشة.
- يعتبر كل من ”الإجهاد“ أو ”الصورة اللاحقة“ أو ”الصور المخفية“ من الظواهر المعروفة في تكنولوجيا لوحات LCD. في معظم الحالات، تختفي ظاهرة

## Taking back/Recycling Information for Customers

Philips establishes technically and economically viable objectives to optimize the environmental performance of the organization's product, service and activities.

From the planning, design and production stages, Philips emphasizes the important of making products that can easily be recycled. At Philips, end-of-life management primarily entails participation in national take-back initiatives and recycling programs whenever possible, preferably in cooperation with competitors, which recycle all materials (products and related packaging material) in accordance with all Environmental Laws and taking back program with the contractor company.

Your display is manufactured with high quality materials and components which can be recycled and reused.

To learn more about our recycling program please visit:

<http://www.philips.com/a-w/about/sustainability.html>

قد تظهر بعض التحذيرات في تنسيقات بديلة وقد لا تكون مصحوبة برمز. في مثل هذه الحالات، تكون طريقة العرض الخاص للتحذير من اختصاص الجهة التنظيمية المعنية.

### ٣-١ التخلص من المنتج ومواد التغليف

مخلفات المعدات الإلكترونية والأجهزة الكهربائية - WEEE



This marking on the product or on its packaging illustrates that, under European Directive 2012/19/EU governing used electrical and electronic appliances, this product may not be disposed of with normal household waste. You are responsible for disposal of this equipment through a designated waste electrical and electronic equipment collection. To determine the locations for dropping off such waste electrical and electronic, contact your local government office, the waste disposal organization that serves your household or the store at which you purchased the product.

Your new monitor contains materials that can be recycled and reused. Specialized companies can recycle your product to increase the amount of reusable materials and to minimize the amount to be disposed of.

All redundant packing material has been omitted. We have done our utmost to make the packaging easily separable into mono materials.

Please find out about the local regulations on how to dispose of your old monitor and packing from your sales representative.

## ٢- إعداد جهاز العرض

(٣) ثبت الحامل برفق بمنطقة تثبيت VESA حتى يقوم المزلاج بقفل الحامل.

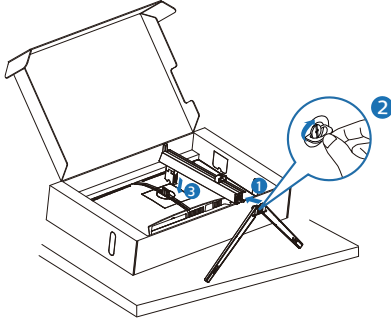

تحذير ⚠

ضع الشاشة بحيث يكون الوجه لأسفل على سطح أملس. توخ الحذر لتجنب خدش الشاشة أو إتلافها.

### ١-٢ التثبيت

#### ١ محتويات الحزمة

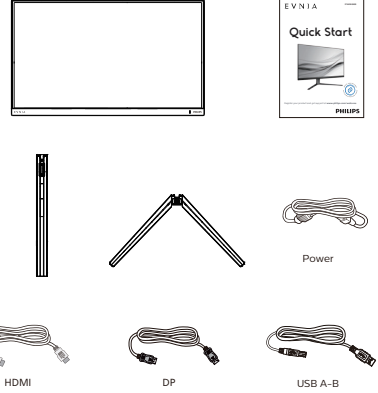

#### \* تختلف وفقاً للمنطقة

#### ٢ تثبيت القاعدة

١- ضع الشاشة بحيث يكون الوجه لأسفل على سطح أملس. توخ الحذر لتجنب خدش الشاشة أو إتلافها.

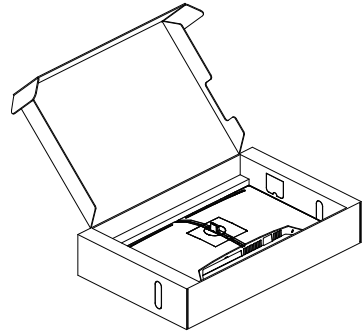

٢- أمسك الحامل بكلتا يديك.

(١) ثبت القاعدة برفق مع الحامل.

(٢) استخدم أصابعك لإحكام ربط المسمار في الجزء السفلي من القاعدة وثبت القاعدة في الحامل بإحكام

### ٣ التوصيل بالكمبيوتر

- ١- قم بتوصيل سلك الطاقة بمؤخرة الشاشة بإحكام.
- ٢- قم بإيقاف تشغيل الكمبيوتر وقم بفصل كبل الطاقة.
- ٣- قم بتوصيل كبل إشارة الشاشة في موصل الفيديو الموجود بمؤخرة الكمبيوتر.
- ٤- قم بتوصيل سلك الطاقة الخاص بالكمبيوتر والشاشة في مأخذ قريب.
- ٥- قم بتشغيل الكمبيوتر وشاشة العرض. إذا عرضت شاشة العرض صورة، فإن التركيب يكون قد اكتمل بنجاح.

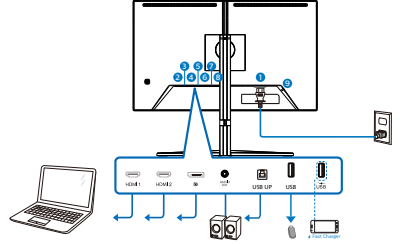

### ٤ ملاحظة

تم دمج حامل سماعة الرأس بشكل آمن مع حامل الشاشة وهو مصمم خصيصًا لتخزين سماعات الرأس. يُرجى ملاحظة أن السحب/السحب المفرط على الختاف، والذي يتجاوز بشكل فعال الاستخدام المقصود منه، قد يؤدي إلى حدوث تلف.

### ٤ موزع USB

للتوافق مع معايير الطاقة العالمية، تم تعطيل موزع/منافذ USB في هذه الشاشة في وضعي الاستعداد وإيقاف تشغيل الطاقة.

لن تعمل أجهزة USB الموصلة في هذه الحالة.

لإدخال وظيفة USB نهائيًا في وضع "تشغيل"، الرجاء الانتقال إلى قائمة المعلومات المعروضة على الشاشة ثم تحديد "وضع استعداد USB" والتبديل إلى وضع "تشغيل". إذا تمت إعادة الشاشة إلى إعدادات المصنع، فتأكد من تحديد USB standby mode (وضع استعداد USB) على ON (تشغيل) في قائمة المعلومات المعروضة على الشاشة.

### 5 شاحن USB

تشتمل هذه الشاشة على منافذ USB قادرة على إخراج طاقة قياسية، ويتميز بعضها بوظيفة الشحن عبر USB (المشار إليها برمز الطاقة USB). ويمكنك استخدام هذه المنافذ لشحن هاتفك الذكي أو إمداد الطاقة إلى محرك الأقراص الثابتة الخارجي التابع لك، على سبيل المثال لا الحصر. ويجب أن تكون الشاشة في وضع التشغيل في جميع الأوقات لكي تتمكن من استخدام هذه الوظيفة.

هناك بعض شاشات Philips التي قد لا تمد جهازك بالطاقة أو لا تشحنه عندما تدخل في وضع «السكون/الاستعداد» (وميض لمبة بيان حالة الطاقة باللون الأبيض). وفي هذه الحالة، الرجاء دخول قائمة المعلومات المعروضة على الشاشة (OSD) وتحديد «USB Standby Mode» (شحن عبر USB) ثم ضبط الوظيفة على وضع «ON» (تشغيل)، علمًا بأن الوضع الافتراضي هو «OFF» (إيقاف). وسيؤدي ذلك إلى إبقاء طاقة USB ووظائف

USB hub

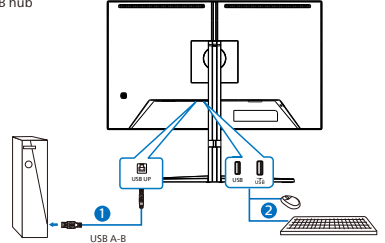

Headphone hook

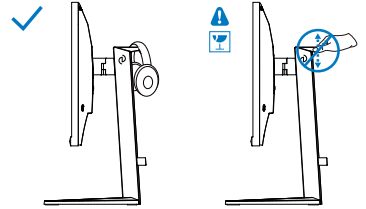

١ دخل طاقة التيار المتردد

٢ إدخال HDMI ١

٣ إدخال HDMI ٢

٤ إدخال DisplayPort

٥ إخراج الصوت

٦ USB UP

٧ مجرى USB السفلي

٨ مجرى USB السفلي + شاحن USB

٩ قفل Kensington لمنع السرقة

## ٢-٢ تشغيل جهاز العرض

الشحن في حالة نشطة حتى عندما تكون الشاشة في وضع السكون/الاستعداد.

### ١ وصف أزرار التحكم

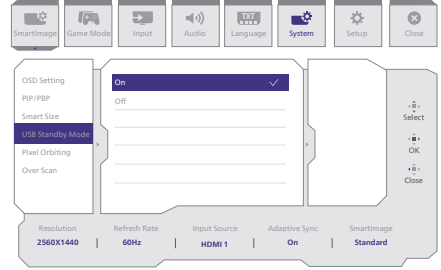
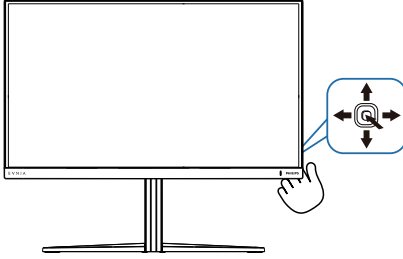

### ⚠ تحذير

- قد تتداخل الأجهزة اللاسلكية USB ٢,٤ جيجاهرتز، مثل الماوس اللاسلكي ولوحة المفاتيح وسماعات الرأس اللاسلكية إصدار USB٣,٢ أو أعلى مع أجهزة الإشارة عالية السرعة؛ مما قد يؤدي إلى خفض كفاءة الإرسال اللاسلكي. إذا حدث ذلك، فالرجاء تجربة الطرق التالية للمساعدة على الحد من تأثيرات التداخل.
- حاول إبقاء مستقبيلات USB2.0 بعيداً عن منافذ التوصيل إصدار USB3.2 أو أعلى.
- استخدم كبل إطالة USB قياسيًّا أو موزَّع USB لزيادة المسافة بين المستقبل اللاسلكي ومنفذ التوصيل إصدار USB3.2 أو أعلى.

|  |   |   |
|--|---|---|
| اضغط لتبديل طاقة الشاشة إلى ON. اضغط لأكثر من ٣ ثوانٍ لتبديل طاقة الشاشة إلى OFF.  | 🔍 | ١ |
| الوصول إلى قائمة العرض الظاهر على الشاشة (OSD).  | ➡ | ٢ |
| التأكيد على ضبط العرض الظاهر على الشاشة (OSD).   | ⬇ | ٣ |
| اضبط الدقة المزدوجة.   | ⬆ | ٣ |
| تعديل قائمة البيانات المعروضة على الشاشة (OSD).  | ⬇ | ٣ |
| تغيير مصدر دخل الإشارة.  | ⬆ | ٣ |
| تعديل قائمة البيانات المعروضة على الشاشة (OSD).  | ⬆ | ٣ |
| تعديل قائمة البيانات المعروضة على الشاشة (OSD).  | ⬆ | ٣ |
| قائمة SmartImage Game (العباب الصورة الذكية). توجد العديد من الخيارات: Standard (قياسي) و FPS و Racing (سباق) و RTS و (Movie) (أفلام) و LowBlue Mode (وضع أزرق منخفض) و EasyRead و Economy (اقتصادي) و SmartUniformity و Game1 و Game2.  | ⬆ | ٤ |
| عندما تستقبل الشاشة إشارة HDR، ستعرض SmartImage قائمة HDR (النطاق الديناميكي العالي). توجد العديد من الخيارات: HDR Game (العباب النطاق الديناميكي العالي) و HDR Movie (النطاق الديناميكي العالي) و HDR Vivid (النطاق الديناميكي العالي) و DisplayHDR ٤٠٠ (حيوي) و Personal (شخصي) و Off (إيقاف التشغيل). | ⬆ | ٥ |
| العودة إلى المستوى السابق في البيانات المعروضة على الشاشة (OSD).   |   |   |



## ٢ وصف قائمة الخيارات

### ما هي البيانات المعروضة على الشاشة (OSD)؟

تعتبر البيانات المعروضة على الشاشة (OSD) ميزة موجودة في جميع شاشات عرض LCD من Philips. وهي تتيح للمستخدم النهائي ضبط أداء الشاشة أو تحديد الوظائف لشاشات العرض مباشرةً من خلال إطار البيانات المعروضة على الشاشة. يتم توضيح واجهة شاشة العرض سهلة الاستخدام أدناه:

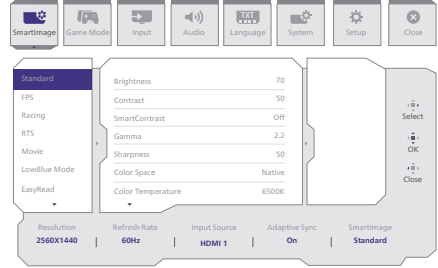

### تعليمات بسيطة وأساسية حول مفاتيح التحكم

للوصول إلى قائمة المعلومات المعروضة على الشاشة (OSD) في شاشة Philips هذه، ما عليك سوى استخدام زر التبديل الأحادي في الجانب الخلفي من الشاشة. يعمل الزر الفردي كعصا الألعاب. لتحريك مؤشر الماوس، قم ببساطة بتبديل الزر في الأربع اتجاهات. اضغط على الزر لتحديد الخيار المرغوب.

### قائمة العرض الظاهر على الشاشة (OSD)

تجد في ما يلي عرضًا شاملاً لبنية العرض الظاهر على الشاشة. يمكنك استخدام هذا العرض كمرجع عندما تريد التعامل مع التعديلات المختلفة في وقت لاحق.

| Main menu         | Sub menu  |   |  |                   |       |
|-------------------|---|---|--|-------------------|-------|
| Smartimage        | Standard, FPS, Racing, RTS, Movie, LowBlue Mode, EasyRead, Economy, SmartUniformity, Game1, Game2 | Brightness  | 0-100  |                   |       |
|                   |   | Contrast  | 0-100  |                   |       |
|                   |   | SmartContrast   | On, Off  |                   |       |
|                   |   | Gamma   | 1.8, 2.0, 2.2, 2.4, 2.6  |                   |       |
|                   |   | Sharpness   | 0-100  |                   |       |
|                   |   | Color Space   | Native, sRGB, DCI-P3   |                   |       |
|                   |   | Color Temperature   | Native, Preset, 5000K, 6500K, 7500K, 8200K, 9300K, 11500K            |                   |       |
|                   |   | R.G.B. Settings   | On, Off  |                   |       |
|                   |   | Red   | 0-100  |                   |       |
|                   |   | Green   | 0-100  |                   |       |
|                   |   | Blue  | 0-100  |                   |       |
|                   |   | Reset   | Yes, No  |                   |       |
|                   |   | Smartimage(HDR)<br>(HDR source)   | HDR Game, HDR Movie, HDR Vivid                                       | Brightness        | 0-100 |
|                   |   |   |  | Contrast          | 0-100 |
|                   |   |   |  | Light Enhancement | 0-3   |
| DisplayHDR 400    | Color Enhancement   |   | 0-3  |                   |       |
|                   | Reset   |   | Yes, No  |                   |       |
|                   | Personal  |   | Brightness   | 0-100             |       |
| Contrast          |   | 0-100   |  |                   |       |
| Light Enhancement |   | 0-3   |  |                   |       |
| Color Enhancement |   | 0-3   |  |                   |       |
| Off               | Reset   | Yes, No   |  |                   |       |
| Game Mode         | Dual Resolution   | HDMI: UHD 120Hz, UHD 160Hz, FHD 320Hz   |  |                   |       |
|                   |   | DP: UHD 160Hz, FHD 320Hz  |  |                   |       |
|                   |   | Adaptive Sync On, Adaptive Sync Off   |  |                   |       |
|                   |   | Smart MBR   | MBR Level 0-20   |                   |       |
|                   |   | Smart MBR Sync  | Smart MBR Sync On, Smart MBR Sync Off                                |                   |       |
|                   |   | Crosshair   | Off, On, Smart Crosshair On  |                   |       |
|                   |   | Stark ShadowBoost   | Off, Level 1, Level 2, Level 3                                       |                   |       |
|                   |   | Smart Sniper  | Size Off, 1.0, 1.5, 2.0  |                   |       |
|                   |   |   | Position Top, Central  |                   |       |
|                   |   | Low Input Lag   | Low Input Lag On, Low Input Lag Off                                  |                   |       |
|                   |   | SmartResponse   | Off, Fast, Faster, Fastest   |                   |       |
|                   |   | SmartFrame  | SmartFrame Off   |                   |       |
|                   |   |   | SmartFrame On  |                   |       |
|                   |   |   | Size   | 1.2,3,4,5,6,7     |       |
|                   |   |   | Brightness   | 0-100             |       |
| Contrast          | 0-100   |   |  |                   |       |
| H_position        | 0-Max   |   |  |                   |       |
| V_position        | 0-Max   |   |  |                   |       |
| Input             | Input   | HDMI 1  |  |                   |       |
|                   |   | HDMI 2  |  |                   |       |
|                   |   | DisplayPort   |  |                   |       |
|                   |   | Auto  | On, Off  |                   |       |
| Audio             | Volume  | Volume (0-100)  | 0-100  |                   |       |
|                   |   | Mute  | Mute On, Mute Off  |                   |       |
|                   |   | Audio Source  | HDMI 1, HDMI 2, DisplayPort  |                   |       |
| Language          | Language  | English, Deutsch, Español, Ελληνικά, Français, Italiano, Magyar, Nederlands, Português, Português do Brasil, Polski, Русский, Svenska, Suomi, Türkçe, Čeština, Українська, 简体中文, 繁體中文, 日本語, 한국어 |  |                   |       |
| System            | OSD Setting   | Horizontal  | 0-100  |                   |       |
|                   |   | Vertical  | 0-100  |                   |       |
|                   |   | Transparency  | Off, 1, 2, 3, 4  |                   |       |
|                   |   | OSD Time out  | 5s, 10s, 20s, 30s, 60s   |                   |       |
|                   | PIP/PBP   | PIP/PBP Mode  | Off, PIP, PBP  |                   |       |
|                   |   | PIP/PBP Input   | HDMI 1, HDMI 2, DisplayPort  |                   |       |
|                   |   | PIP Size  | Small, Middle, Large   |                   |       |
|                   |   | PIP Position  | Top-R, Top-L, Bottom-R, Bottom-L                                     |                   |       |
|                   |   | Swap  |  |                   |       |
|                   | Smart Size  | Screen Size   | 27"W, 24"W, 23"W, 22"W, 21.5"W, 20"W, 19.5"W, 19"W, 19", 18.5"W, 17" |                   |       |
| 1:1               |   |   |  |                   |       |
| USB Standby Mode  | 4:3   |   |  |                   |       |
|                   | On, Off   |   |  |                   |       |
|                   | Pixel Orbiting  | Pixel Orbiting On, Pixel Orbiting Off   |  |                   |       |
|                   | Over Scan   | Over Scan On, Over Scan Off   |  |                   |       |
| Setup             | Power LED   | 0-4   |  |                   |       |
|                   |   | Resolution Notice   | Resolution Notice On, Resolution Notice Off                          |                   |       |
|                   |   | Information   | Model  |                   |       |
|                   |   | SN  |  |                   |       |
|                   |   | Reset   | Yes, No  |                   |       |
| Close             |   |   |  |                   |       |

## ملاحظة

وضع الألعاب: تم تجهيز هذا الطراز بميزات جديدة في قائمة البيانات المعروضة على الشاشة والتي تمنحك تجربة بصرية عالية الجودة.

### الدقة المزدوجة

يُبدّل بسهولة بين الوضعين UHD عند ١٦٠ هرتز للحصول على نقاوة مذهلة و FHD عند ٣٢٠ هرتز لتشغيل الألعاب بأعلى مستوى للانسايبية.

### الإزالة الذكية للتشوه الناجم عن الحركة

سعيًا إلى الحد من التشوه الناجم عن الحركة، ستعمل إضاءة LED الخلفية في هذه الشاشة بالتزامن مع معدل التحديث للتحكم في مستويات السطوع وإخراج صور بأفضل نقاوة. يرجى الملاحظة أن ميزة الإزالة الذكية للتشوه الناجم عن الحركة هي أحد أوضاع الألعاب التي يوصى بإيقاف تشغيلها أثناء عدم تشغيل ألعاب؛ حيث إنها قد تتسبب في ارتعاش الشاشة.

مزمنة الإزالة الذكية للتشوه الناجم عن الحركة تجمع هذه الميزة بين الإزالة الذكية للتشوه الناجم عن الحركة وتقنية Adaptive Sync للتخلص بفعالية من التشوه الناجم عن الحركة والصورة الشبحية التي تظهر على الشاشة؛ مما يضمن الحصول على مرئيات حادة وسريعة أثناء تشغيل الألعاب حتى عند سرعات الإطارات العالية. يرجى ملاحظة أن ميزة مزمنة الإزالة الذكية للتشوه الناجم عن الحركة هي أحد أوضاع الألعاب.

### Smart Crosshair

يتم تعيين لون التقاطع بشكل افتراضي. عند تشغيل Smart Crosshair، سيتغير اللون كلون مكمل للون الخلفية. تعمل ميزة Smart Crosshair على تحسين دقة التصويب حتى تتمكن من اكتشاف الأعداء بسهولة أكبر.

### Stark ShadowBoost

تعمل هذه الميزة على تحسين المشاهد المظلمة دون الإفراط في تعريض المناطق الفاتحة. تحتوي ميزة Stark Shadowboost على ثلاثة مستويات قابلة للتحديد توفر صورًا منسوجة مع تشبع أفضل للألوان مع تباين أعلى حتى تتمكن من الرؤية بشكل أفضل في كل من البيئات المضئبة والمظلمة. بالإضافة إلى ذلك، تساعدك هذه الميزة على ضبط نظرك بحيث يتم كشف الأعداء بسرعة أكبر أثناء اللعب.

### Smart Sniper

تتيح لك هذه الميزة تكبير أهداف متعددة دفعة واحدة؛ مما يسهل في النهاية التصويب على الأعداء وإصابتهم.

## تم اعتماد شاشة Philips هذه مع و NVIDIA

G-SYNC/ compatible فقط. تُستخدم هذه التقنية لمطابقة معدل تحديث الشاشة لبطاقات الرسوم. ويتم توفير تجربة الألعاب الأكثر انسيابية وسلاسة من خلال تقليل الارتعاش والتمزيق والتشويش.

سيؤدي تمكين تقنية المزمنة التكيفية-Adaptive Sync من قائمة المعلومات المعروضة على الشاشة إلى تنشيط التقنية المناسبة تلقائيًا حسب بطاقة الرسومات المركبة في الكمبيوتر التابع لك. إذا تم استخدام بطاقة رسومات NVIDIA GeForce، فسيتم تمكين ميزة المزمنة الحرة G-SYNC compatible.

انتقل إلى [www.philips.com/support](http://www.philips.com/support) لتنزيل أحدث إصدار من الكتيب والحصول على مزيد من المعلومات حول اعتماد G-SYNC compatible.

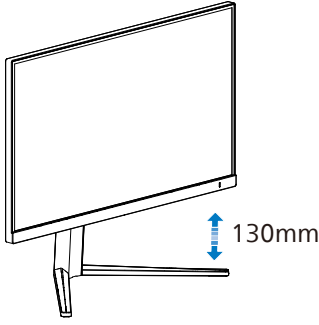

### ٣ إعلام الدقة

صُمم جهاز العرض هذا للحصول على أفضل أداء عند استخدامه على مستوى الدقة الأصلية، X ٣٨٤٠ ٢١٦٠ بسرعة . عند تشغيل جهاز العرض بدقة مختلفة، يظهر تنبيهها على الشاشة: استخدم الخيار X ٣٨٤٠ ٢١٦٠ بسرعة للحصول على أفضل النتائج.

يمكن إيقاف تشغيل عرض إعلام الدقة الأصلية من الإعداد في قائمة العرض الظاهر على الشاشة (OSD).

### ٤ الوظيفة الفعلية

الإمالة

المحور

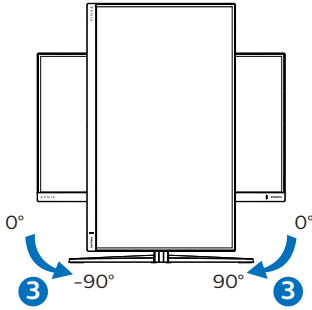

⚠ تحذير

- لتجنب تلف محتمل في الشاشة مثل تقشر اللوحة، تأكد من عدم إمالة الشاشة لأسفل بزاوية أكبر من ٥ درجات.
- اضغط على الشاشة أثناء ضبط زاويتها. أمسكها من الإطار فقط.

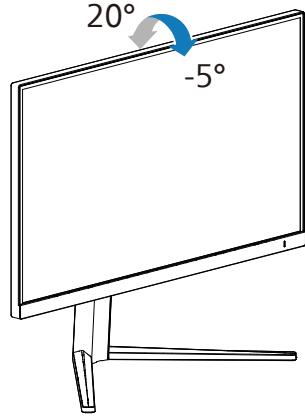

الدوران حول المحور

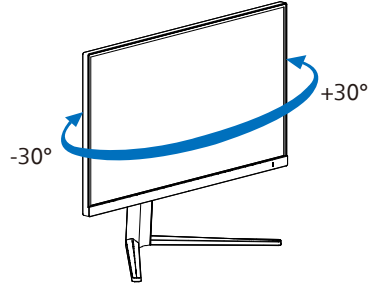

ضبط الارتفاع

## ٣-٢ قم بإزالة مجموعة القاعدة من وحدة تثبيت VESA

قبل البدء بفك قاعدة الشاشة، يرجى اتباع الإرشادات الموجودة أدناه لتجنب أي تلف أو إصابة محتملة.

١- ضع الشاشة بحيث يكون الوجه لأسفل على سطح أملس. توخ الحذر لتجنب خدش الشاشة أو إتلافها.

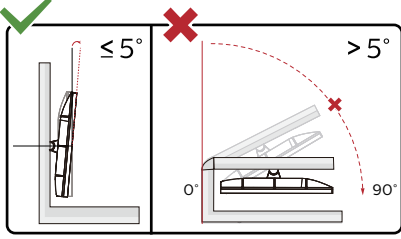
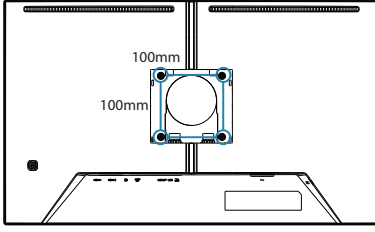

\* قد يختلف تصميم الشاشة عن المبين في الرسوم التوضيحية.

تحذير ⚠

- لتجنب تلف محتمل في الشاشة مثل تقشر اللوحة، تأكد من عدم إمالة الشاشة لأسفل بزواوية أكبر من ٥ درجات.
- اضغط على الشاشة أثناء ضبط زاويتها. أمسكها من الإطار فقط.

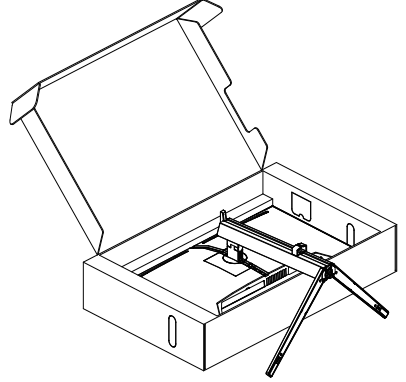

٢- أثناء الإبقاء على زر التحرير مضغوط، قم بإمالة القاعدة وتحريكها للخارج.

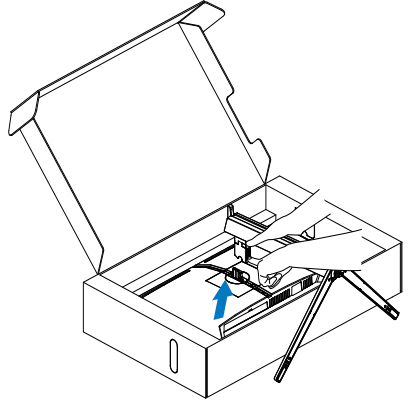

ملاحظة ⓘ

تقبل هذه الشاشة واجهة سناد التثبيت VESA متوافق بمقاس ١٠٠ مم × ١٠٠ مم. مسمار تثبيت ٤م VESA. اتصل دائماً بالمصنِّع بخصوص التثبيت على الحائط.

- ٣- انتقل إلى أعلى أو أسفل لتحديد [PIP / BBP], ثم انتقل إلى اليمين لتأكيد الإجراء".
- ٤- التبديل إلى الأعلى أو الأسفل لتحديد القائمة الرئيسية [PIP / BBP Mode] (صورة في صورة/صورة بصورة)، ثم قم بالتبديل إلى اليمين.
- ٥- التبديل لأعلى أو أسفل لتحديد (إيقاف التشغيل) أو [PIP] أو [BBP], ثم التبديل لليمين.
- ٦- يمكنك الآن الانتقال للخلف لضبط PIP/BBP [Input] (دخل النافذة الفرعية) أو [PIP size] (حجم صورة داخل صورة) أو [PIP Position] (موضع صورة داخل صورة) أو [Swap] (تبادل).
- ٧- التبديل لليمين لتأكيد التحديد.

MultiView في قائمة البيانات المعروضة على الشاشة (OSD)

- وضع PIP / BBP (صورة في صورة/صورة بصورة): هناك وضعان لـ MultiView: PIP (صورة في صورة) و [BBP] (صورة بصورة).

[PIP]: صورة في صورة

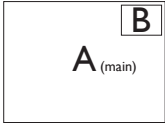

افتح نافذة فرعية من مصدر إشارة آخر.

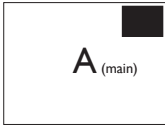

عند عدم اكتشاف المصدر الفرعي:

[BBP]: صورة بصورة

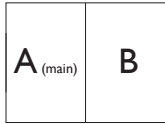

افتح نافذة فرعية جنباً إلى جنب من مصدر إشارة آخر.



عند عدم اكتشاف المصدر الفرعي:



١ ما هو؟

تمكّن وظيفة Multiview (عرض متعدد) الاتصال والعرض المختلف النشاط بحيث يمكنك العمل مع أجهزة متعددة مثل جهاز الكمبيوتر والكمبيوتر اللوحي جنباً إلى جنب في نفس الوقت، مما يجعل العمل المعقد متعدد المهام يتم بسرعة.

٢ لماذا احتاج إليه؟

مع شاشة العرض المتعدد MultiView عالي الدقة من Philips، يمكنك تجربة عالم من الاتصال بطريقة مريحة في المكتب أو المنزل. مع هذه الشاشة، يمكنك الاستمتاع بشكل مريح بمصادر متعددة للمحتوى في شاشة واحدة. على سبيل المثال: قد ترغب في متابعة الأخبار الحية بالفيديو مع الصوت في نافذة صغيرة أثناء عملك على أحدث مودناتك، أو ربما ترغب في تحرير ملف Excel من جهاز Ultrabook، بينما تقوم بتسجيل الدخول إلى شبكة إنترنت محمية خاصة بالشركة للدخول إلى الملفات من جهاز كمبيوتر مكتبي.

٣ كيف يتم تمكين MultiView بقائمة البيانات المعروضة على الشاشة (OSD).

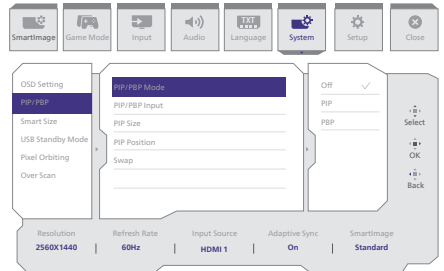

١- التبديل إلى اليمين للدخول إلى شاشة قائمة البيانات المعروضة على الشاشة (OSD).

٢- "انتقل إلى اليسار أو اليمين لتحديد القائمة الرئيسية [النظام], ثم انتقل إلى أسفل لتأكيد الإجراء.

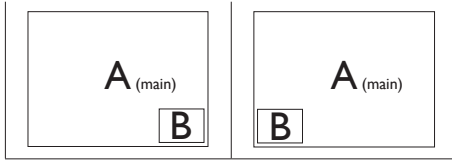

- **Swap (تبديل):** التبديل بين مصدر الصورة الرئيسي ومصدر الصورة الفرعي على الشاشة.

تبديل المصدر A و B في وضع [PIP (صورة في صورة)]:

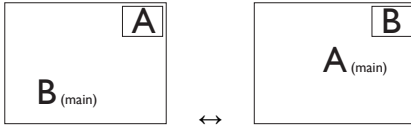

تبديل المصدر A و B في وضع [PBP (صورة بصورة)]:

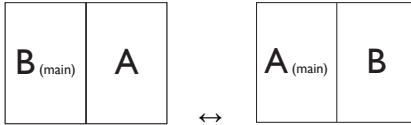

- **Off (إيقاف التشغيل):** إيقاف وظيفة MultiView.

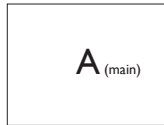

### ملاحظة

عندما تقوم بوظيفة **SWAP** (تبديل)، سوف يتم تبديل الفيديو ومصدر الصوت الخاص به في نفس الوقت.

### ملاحظة

يظهر الشريط الأسود في أعلى وأسفل الشاشة لضبط النسبة الصحيحة للارتفاع إلى العرض في وضع [PBP (صورة جانب صورة)]. إذا كنت تتوقع ظهور الشاشة بالكامل جنبًا إلى جنب فاضبط دقة الأجهزة بدقة تراعي النوافذ المنبثقة، وستتمكن من رؤية مشروع شاشة المصدر من جهازين جنبًا إلى جنب دون شرائط سوداء. يرجى مراعاة أن الإشارة التناظرية لا تدعم الشاشة بالكامل في وضع صورة جانب صورة.

- دخل صورة داخل صورة (PIP)/صورة بجانب صورة (PBP): توجد عدة منافذ دخل فيديو مختلفة لاختيار مصدر عرض فرعي من بينها: [HDMI 1], [HDMI 2], [DisplayPort].

يُرجى الرجوع إلى الجدول الموجود بالأسفل لتوافق مصدر دخل الصوت الرئيسي/الفرعي.

|           |                  | SUB SOURCE POSSIBILITY (x1) |        |             |
|-----------|------------------|-----------------------------|--------|-------------|
| MultiView | Inputs           | HDMI 1                      | HDMI 2 | DisplayPort |
|           | MAIN SOURCE (x1) | HDMI 1                      | •      | •           |
|           | HDMI 2           | •                           | •      | •           |
|           | DisplayPort      | •                           | •      | •           |

- حجم PIP (صورة في صورة): عند تنشيط PIP (صورة في صورة)، هناك ثلاثة أحجام للنافذة الفرعية لتختار منها: [Small (صغير)], [Middle (متوسط)], [Large (كبير)].

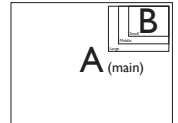

- **PIP Position (وضع صورة في صورة):** عند تنشيط PIP (صورة في صورة)، هناك أربعة أوضاع للنافذة الفرعية لتختار منها.

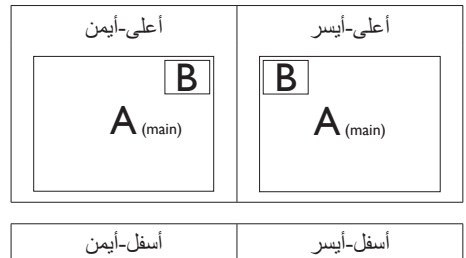

## ٣- تحسين جودة الصورة

- ١- حرك زر التبديل إلى اليسار لتشغيل SmartImage على شاشة العرض.
- ٢- التبديل إلى أعلى أو لأسفل لتحديد بين أوضاع smartImage.
- ٣- ستبقى تعليمات SmartImage معروضة على الشاشة لمدة ٥ ثوانٍ أو يمكنك أيضاً تحريك زر التبديل إلى اليسار للتأكيد.

توجد العديد من الخيارات: Standard (قياسي) و FPS و Racing (سباق) و RTS و (Movie) (أفلام) و LowBlue Mode (ضع أزرق منخفض) و EasyRead و Economy (اقتصادي) و SmartUniformity و Game٢ و Game١.

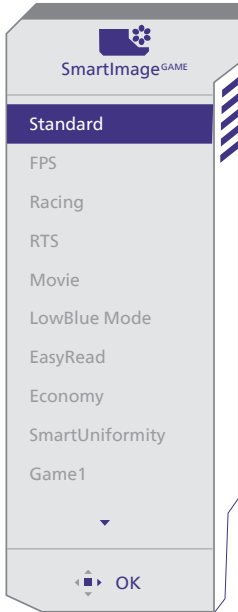

- **Standard (قياسي):** تحسين درجة سطوع النصوص أو تقليلها لزيادة درجة القابلية للقراءة وتقليل إجهاد العين. يعمل هذا الوضع بشكل خاص على تحسين القابلية للقراءة والإنتاجية عند التعامل مع جداول البيانات أو ملفات PDF أو المقالات التي تم مسحها أو أي تطبيقات مكتبية عامة أخرى.
- **FPS:** لتشغيل ألعاب FPS (تصويب من منظور الشخص الأول). يحسن تفاصيل المستوى الأسود للمظلمة.
- **Racing (سباق):** لتشغيل ألعاب السباق. يوفر استجابة أسرع وتشبعاً أكبر للألوان.

## ١-٣ SmartImage

### ١ ما هو؟

توفر SmartImage إعدادات مسبقة تعمل على تحسين عرض أنواع مختلفة من المحتويات، بالإضافة إلى الضبط الديناميكي للسطوع والتباين واللون والحدة في الوقت الحقيقي. سواء كنت تعمل مع تطبيقات النصوص أو تعرض الصور أو تشاهد الفيديو، توفر لك SmartImage من Philips أعلى أداء محسن لعرض الشاشة.

### ٢ لماذا احتاج إليه؟

ترغب في الحصول على شاشة تقدم لك أفضل عرض لجميع أنواع المحتويات المفضلة لديك، ويقوم برنامج SmartImage بضبط درجة السطوع والتباين واللون والحدة بشكل ديناميكي في الوقت الحقيقي لتحسين تجربة العرض على الشاشة الخاصة بك.

### ٣ كيف يعمل البرنامج؟

يعتبر SmartImage من تكنولوجيات Philips الحديثة والحصرية التي تقوم بتحليل المحتوى المعروض على شاشتك. واعتماداً على السيناريو الذي تحدده، يقوم SmartImage بالتحسين الديناميكي لدرجة التباين واللون والتشبع والحدة للصورة من أجل المحتويات المعروضة - كل هذا في الوقت الحقيقي بمجرد الضغط على زر واحد.

### ٤ كيف يتم تمكين SmartImage؟

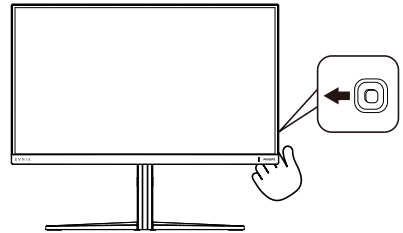



توجد العديد من الخيارات: HDR Game (ألعاب النطاق الديناميكي العالي) و HDR Movie (أفلام النطاق الديناميكي العالي) و HDR Vivid (HDR حيوي) و DisplayHDR 400 (شخصي) و Off (إيقاف التشغيل).

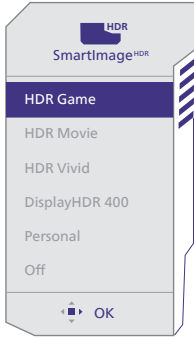

- **HDR Game (ألعاب النطاق الديناميكي العالي):** إعداد مثالي لتشغيل ألعاب الفيديو. وبفضل ألوان ببيضاء أكثر سطوعاً والألوان سوداء أكثر دُكنة، يمكنك عرض مشاهد ألعاب مشرقة والكشف عن تفاصيل أكثر وسهولة تحديد موضع الأعداء المختبئين في الأركان المظلمة والظلال.
- **HDR Movie (أفلام النطاق الديناميكي العالي):** إعداد مثالي لمشاهدة أفلام HDR. يوفر تبايناً و سطوعاً أفضل لضمان تجربة مشاهدة أكثر واقعية وجذباً.
- **HDR حيوي:** يعزز الأحمر والأخضر والأزرق لمرئيات نابضة بالحياة.
- **DisplayHDR 400:** واجه معيار DisplayHDR 400 VESA.
- **Personal (شخصي):** عدّل الإعدادات المتوفرة في قائمة الصورة بحيث تلائم طابعك الشخصي.
- **Off (إيقاف تشغيل):** عدم التحسين من خلال SmartImage HDR.

### ⊖ ملاحظة

لإيقاف وظيفة HDR يرجى التعطيل من جهاز الإدخال ومحتواه.

قد يؤدي عدم اتساق إعدادات HDR بين جهاز الإدخال والشاشة إلى صور غير مرضية.

- **RTS:** لتشغيل ألعاب RTS (الاستراتيجية الممتازة)، ويمكن تمييز جزء من اختبار المستخدم لألعاب RTS (من خلال SmartFrame). يمكن تعديل جودة الصورة للجزء المميز.
- **Movie (أفلام):** السطوح القوي ونقاء الألوان العميق والتباين الديناميكي والحدة الشديدة كلها عوامل تساعد على عرض كافة التفاصيل في المناطق الأكثر إعتاماً من عروض الفيديو وذلك بدون إفساد الألوان في المناطق الساطعة مما يحافظ على القيم الطبيعية الديناميكية لعرض الفيديو المثالي.

- **LowBlue Mode (وضع أزرق منخفض):** LowBlue Mode (وضع أزرق منخفض) لدراسات سهلة مركزة على العيون والتي أظهرت أن الأشعة فوق البنفسجية قد تضر بالعين، وكذلك أشعة الضوء الأزرق ذات الطول الموجي القصير التي قد تضر بالعين وتؤثر على الرؤية بمرور الوقت. تم التطوير من أجل الرفاهية، يستخدم إعداد LowBlue Mode (وضع أزرق منخفض) من Philips تقنية برمجة ذكية لتقليل الأثر الضار للضوء الأزرق ذي الموجة القصيرة.

- **EasyRead:** يساعد على تحسين قراءة التطبيقات القائمة على النصوص، مثل الكتب الإلكترونية بصيغة PDF. من خلال استخدام طريقة خاصة تزيد من تباين محتوى النص ووضوح حدوده، يتم تحسين العرض لضمان تجربة قراءة خالية من الإجهاد من خلال ضبط سطوح الشاشة وتباينها ودرجة حرارة ألوانها.

- **Economy (الاقتصادي):** من خلال هذا العرض، يتم ضبط السطوح والتباين والإضاءة الخلفية بشكل دقيق للحصول على العرض الذي يناسب التطبيقات المكتبية اليومية بالإضافة إلى توفير استهلاك الطاقة.
- **ميزة SmartUniformity:** يُعد تذبذب درجة السطوح والألوان في أجزاء مختلفة من الشاشة ظاهرة شائعة في شاشات عرض LCD. يُقدر التجانس النموذجي بحوالي 75%-80% ويتفعل ميزة SmartUniformity التي تقدمها Philips، يزيد تجانس شاشة العرض ليتعدى 95%. مما يوفر بدوره صوراً أكثر دقة وواقعية.

- **Game 1:** إعدادات المستخدم المفضلة المحفوظة كـ Game 1.
- **Game 2:** إعدادات المستخدم المفضلة المحفوظة كـ Game 2.

عندما تستقبل هذه الشاشة إشارة HDR من الجهاز المتصل، وحدد أحد أوضاع الصورة الذي يلائم احتياجاتك بالشكل الأمثل.

## ١ ما هو؟

هو تكنولوجيا فريدة تقوم بعمل تحليل ديناميكي للمحتوى المعروف، كما تقوم بتحسين التلقائي لنسبة تباين الشاشة للحصول على أعلى معدلات الوضوح والتمتع بالمشاهدة، بالإضافة إلى زيادة الإضاءة الخلفية للحصول على صور أكثر وضوحاً وسطوعاً أو تقليل الإضاءة الخلفية للحصول على عرض أوضح للصور ذات الخلفيات الداكنة.

## ٢ لماذا احتاج إليه؟

أنت ترغب في الحصول على أفضل وضوح للرؤية وأعلى مستوى من الراحة أثناء مشاهدة كل نوع من المحتويات. يتحكم SmartContrast بشكل ديناميكي في التباين، كما يقوم بضبط الإضاءة الخلفية للحصول على صور ألعاب وفيديو واضحة وحيوية وساطعة أو لعرض أكثر وضوحاً للنصوص وقابلية أكبر لقراءة الأعمال المكتوبة. وعن طريق تخفيض استهلاك شاشتك للطاقة، فإنك توفر تكاليف الطاقة وتطيل من عمر شاشتك.

## ٣ كيف يعمل البرنامج؟

عندما تقوم بتنشيط SmartContrast سيقوم بتحليل المحتوى الذي تعرضه في الوقت الحقيقي وذلك لضبط الألوان والتحكم في كثافة الإضاءة الخلفية. ستقوم هذه الوظيفة بتحسين درجة التباين بشكل ديناميكي للحصول على المزيد من الترفيه عند عرض الفيديو أو تشغيل الألعاب.

يمكنك تحديد وضع مساحة الألوان المناسب يدويًا لعرض المحتوى الذي تشاهده بشكل سليم.

## 1 حدد وضع مساحة اللون المناسب لملاءمة المحتوى الذي تشاهده:

- ١- اضغط زر  للدخول لقائمة البيانات المعروضة على الشاشة.
- ٢- اضغط على زر  أو  لتحديد القائمة الرئيسية [SmartImage]، ثم اضغط على زر OK.
- ٣- اضغط الزر  أو  لتحديد [Color Space] (مساحة اللون).
- ٤- حدد احد أوضاع اللون.
- ٥- اضغط الزر **OK** (موافق) للتأكيد على اختيارك.

## 2 يوجد خيارات متعددة:

- الأصلي: مجموعة كاملة من الألوان التي يمكن للشاشة عرضها.
- **sRGB**: معظم برامج الكمبيوتر الشخصية والألعاب والإنترنت تصميم الويب.
- **DCI-P3**: جهاز عرض سينمائي (بروجيكتور) رقمي، وبعض الأفلام والألعاب وتطبيقات Apple. التصوير الفوتوغرافي.

## ⊖ ملاحظة

لوقف تشغيل وظيفة **HDR**؛ يرجى تعطيلها من جهاز الإدخال والمحتوى خاصته.

قد تؤدي إعدادات **HDR** غير المتوافقة بين جهاز الإدخال والشاشة إلى صور غير مرضية.

## ٤ - NVIDIA G-SYNC



عند تشغيل ألعاب قوية بمعدلات تحديث عالية، قد يظهر تقطيع الشاشة بدون تحقيق مزامنة مثلى لبطاقة الرسومات. معتمد كمنتج متوافق مع NVIDIA G-SYNC، ويؤدي معدل التحديث المتغير (VRR) إلى تقليل تقطيع الشاشة ومزامنة معدل تحديث شاشتك مع خرج بطاقة الرسومات التي تستخدمها للاستمتاع بتجربة ألعاب سلسة وانسيابية. تظهر المشاهد في حينها لحظة بلحظة، وتبدو المحتويات أكثر حدة ووضوحاً، ويصبح تشغيل الألعاب سلساً؛ مما يمنحك تجربة مرئية مذهلة وتوفيقاً كبيراً على المنافسين.

### ملاحظة

- لضمان أفضل أداء للخروج، يرجى التأكد دائماً من قدرة بطاقة الرسومات التي تستخدمها على الوصول إلى درجة الدقة القصوى ومعدل التحديث الأقصى لهذه الشاشة من Philips.
- واجهة دعم NVIDIA G-SYNC: DisplayPort.
- تأكد من استخدام بطاقة رسومات تدعم NVIDIA G-SYNC.
- تأكد من تحديث برنامج تشغيل NVIDIA G-SYNC إلى أحدث إصدار؛ اطلع على مزيد من المعلومات في موقع NVIDIA على الويب: <https://www.nvidia.com>
- حقوق الطبع والنشر © عام ٢٠١٩ لشركة NVIDIA. شعار NVIDIA و NVIDIA G-SYNC علامتان تجاريتان و/أو علامتان تجاريتان مسجلتان لشركة NVIDIA Corporation في الولايات المتحدة وبلدان أخرى.

## ٥- HDR

إعدادات HDR في نظام Windows 10

الخطوات

١- انقر بزر الماوس الأيمن على سطح المكتب، وادخل إعدادات العرض

٢- حدد العرض/الشاشة

٣- اضبط الدقة على ٣٨٤٠ x ٢١٦٠

٤- اضبط «HDR و WCG» على وضع التشغيل

٥- اضبط السطوح لمحتوى SDR

ملاحظة

يجب تثبيت إصدار Windows 10/11؛ احرص دائماً على الترقية إلى أحدث إصدار.

استخدم الرابط أدناه للاطلاع على مزيد من المعلومات من موقع الويب الرسمي لشركة Microsoft.

<https://support.microsoft.com/en-au/hdr-advanced--10-windows/404262/help-color-settings>

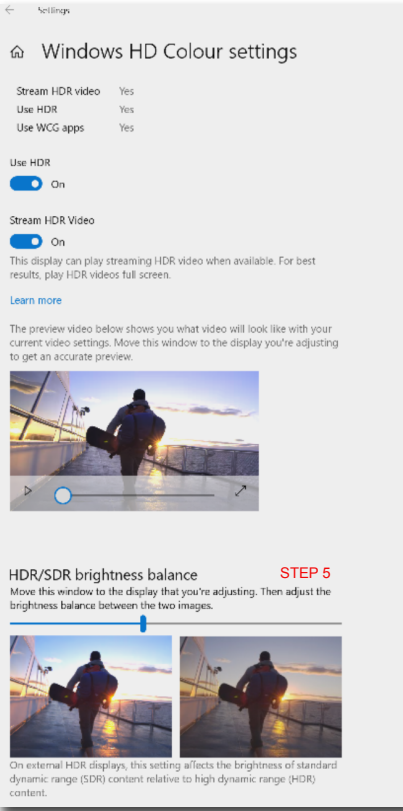

Windows HD Colour settings

Stream HDR video Yes  
Use HDR Yes  
Use WCG apps Yes

Use HDR  
 On

Stream HDR Video  
 On

This display can play streaming HDR video when available. For best results, play HDR videos full screen.

[Learn more](#)

The preview video below shows you what video will look like with your current video settings. Move this window to the display you're adjusting to get an accurate preview.

**HDR/SDR brightness balance** **STEP 5**  
Move this window to the display that you're adjusting. Then adjust the brightness balance between the two images.

On external HDR displays, this setting affects the brightness of standard dynamic range (SDR) content relative to high dynamic range (HDR) content.

ملاحظة

لإيقاف وظيفة HDR يرجى التعطيل من جهاز الإدخال ومحتواه قد يؤدي عدم اتساق إعدادات HDR بين جهاز الإدخال والشاشة إلى صور غير مرضية.

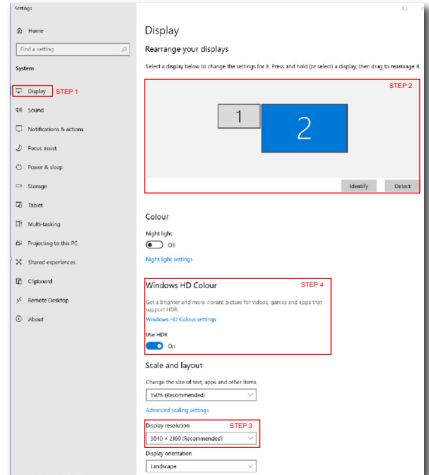

Settings

Display

Rearrange your displays

Select a display below to change the settings for it. Press and hold (or select) a display, then drag to rearrange it.

1 2

Colour

High Contrast  Off

High Contrast settings

**Windows HD Colour** **STEP 4**  
Get a sharper and more vibrant picture for videos, games and apps that support HDR.  
Windows HD Colour settings  
Use HDR  On

Scale and layout

Change the size of text, apps and other items.  
100% (Recommended)

Advanced scaling settings

**Display resolution** **STEP 3**  
3840 x 2160 (Recommended)

Display orientation  
Landscape

## ٦- المواصفات الفنية

| الصور/العرض                             |  |
|---|--|
| نوع لوحة الشاشة                         | تقنية IPS  |
| الإضاءة الخلفية                         | W-LED  |
| حجم اللوحة                              | ٢٧ بوصة (٦٨,٥ سم)  |
| النسبة الباعية                          | ٩:١٦   |
| عرض البكسل                              | ٠,١٥٥٤ مم (أفقي) × ٠,١٥٥٤ مم (رأسي)  |
| نسبة التباين (نموذجية)                  | ١٠٠٠:١   |
| الدقة الموصى بها                        | ٢١٦٠ × ٣٨٤٠ @ ٦٠ Hz  |
| الدقة القصوى                            | ٢١٦٠ × ٣٨٤٠ @ ١٦٠ Hz (HDMI / DP)<br>١٠٨٠ × ١٩٢٠ @ ٣٢٠ Hz (HDMI / DP)   |
| زاوية العرض                             | ١٧٨ درجة (أفقي) / ١٧٨ درجة (عمودي) عند نسبة التركيز < ١٠ (نموذجي)  |
| تحسين الصورة                            | Smartimage Game/Smartimage HDR   |
| معدل التجديد الرأسي                     | 48 Hz - 160 Hz (UHD)<br>48 Hz - 320 Hz (FHD)   |
| التردد الأفقي                           | 30 KHz - 360 KHz   |
| sRGB                                    | نعم  |
| وميض حر                                 | نعم  |
| ألوان العرض                             | ١,٠٧ B (bits + FRC)  |
| تقنية SoftBlue                          | نعم  |
| G Sync                                  | نعم  |
| EasyRead                                | نعم  |
| SmartUniformity                         | نعم  |
| E دلتا                                  | نعم  |
| HDR                                     | ميزة DisplayHDR ٤٠٠ TM المعتمدة من VESA  |
| الاتصال                                 |  |
| إشارة الإدخال                           | HDMI و DisplayPort   |
| الموصلات                                | ٢ x HDMI (٢,٣ HDCP, ١,٤ HDCP)<br>١ x DisplayPort (٢,٣ HDCP, ١,٤ HDCP)<br>١ منافذ إخراج الصوت<br>١ USB-B (المنبع)<br>٢ x USB-A (downstream with x١ fast charge BC (١,٢)   |
| إشارة الإدخال                           | مزامنة منفصلة  |
| USB                                     |  |
| منافذ USB                               | ١ x USB UP (المنبع)<br>٢ x USB-A (١,٢ fast charge B.C downstream with x١)  |
| توصيل الطاقة                            | ١ x USB-A: ١,٢ fast charge B.C (٧,٥W up to ١,٢ (١,٥A/٥V)   |
| USB فائقة السرعة                        | USB: USB-A: ٣,٢ Gen١, ٥ Gbps   |
| الملاءمة                                |  |
| مشاهدة متعددة                           | وضع صورة في صورة/صورة بصورة، جهازين ×٢   |
| لغات البيانات المعروضة على الشاشة (OSD) | الإنجليزية والألمانية والإسبانية واليونانية والفرنسية والإيطالية والمجرية والهولندية والبرتغالية والبرازيلية، والبولندية والروسية والسويدية والفنلندية والتركية والتشيكية، والأوكرانية، والصينية المبسطة، والصينية التقليدية الصينية واليابانية والكورية |
| ميزات الملاءمة الأخرى                   | تثبيت VESA (١٠٠ × ١٠٠ مم)، قفل Kensington  |
| توافق التوصيل والتشغيل                  | Mac OSX ، Windows ، sRGB ، DDC/CI  |

| الحامل             |                |
|--------------------|----------------|
| الميل              | ٢٠+ / ٥-       |
| الدوران حول المحور | ٣٠+ / ٣٠- درجة |
| ضبط الارتفاع       | ١٣٠ مم         |
| روح حمل            | ٩٠+ / -٩٠ درجة |

| الطاقة                 |  |  |  |
|------------------------|--|--|--|
| استهلاك الطاقة         | الجهد الكهربائي لإدخال التيار المتردد عند ١٠٠ فولت تيار متردد، ٦٠ هرتز | الجهد الكهربائي لإدخال التيار المتردد عند ١١٥ فولت تيار متردد، ٦٠ هرتز | الجهد الكهربائي لإدخال التيار المتردد عند ٢٣٠ فولت تيار متردد، ٥٠ هرتز |
| التشغيل العادي         | ٢٨,٥ وات (النموذجي)  | ٢٨,٢ وات (النموذجي)  | ٢٧,٨ وات (النموذجي)  |
| السكون (وضع الاستعداد) | ٠,٥ وات  | ٠,٥ وات  | ٠,٥ وات  |
| وضع إيقاف التشغيل      | ٠,٣ وات  | ٠,٣ وات  | ٠,٣ وات  |
| الانبعاث الحراري*      | الجهد الكهربائي لإدخال التيار المتردد عند ١٠٠ فولت تيار متردد، ٦٠ هرتز | الجهد الكهربائي لإدخال التيار المتردد عند ١١٥ فولت تيار متردد، ٦٠ هرتز | الجهد الكهربائي لإدخال التيار المتردد عند ٢٣٠ فولت تيار متردد، ٥٠ هرتز |
| التشغيل العادي         | ٩٧,٢٧ وحدة حرارية / الساعة (النموذجي)                                  | ٩٦,٢٥ وحدة حرارية / الساعة (النموذجي)                                  | ٩٤,٨٨ وحدة حرارية / الساعة (النموذجي)                                  |
| السكون (وضع الاستعداد) | ١,٧١ وحدة حرارية / الساعة  | ١,٧١ وحدة حرارية / الساعة  | ١,٧١ وحدة حرارية / الساعة  |
| وضع إيقاف التشغيل      | ١,٠٢ وحدة حرارية / الساعة  | ١,٠٢ وحدة حرارية / الساعة  | ١,٠٢ وحدة حرارية / الساعة  |
| مؤشر مصباح التشغيل     | وضع التشغيل: أبيض، وضع الاستعداد/السكون: أبيض (وميض)                   |  |  |
| مصدر الطاقة            | مدمج، ١٠٠-٢٤٠ فولت تيار متردد، ٦٠/٥٠ هرتز                              |  |  |

| الأبعاد                    |                    |
|----------------------------|--------------------|
| المنتج بالحامل             | ٦١٤ X ٥١٩ X ٢٦١ مم |
| (العرض X الارتفاع X البعد) |                    |
| المنتج بدون الحامل         | ٦١٤ X ٣٦٨ X ٦٠ مم  |
| (العرض X الارتفاع X البعد) |                    |
| المنتج مع التغليف          | ٧٣٠ X ٤٥٥ X ١٣٩ مم |
| (العرض X الارتفاع X البعد) |                    |

| الوزن              |          |
|--------------------|----------|
| المنتج بالحامل     | ٦,٣٢ كجم |
| المنتج بدون الحامل | ٤,٥٥ كجم |
| المنتج مع التغليف  | ٩,٠٤ كجم |

| ظروف التشغيل                    |                                   |
|---------------------------------|-----------------------------------|
| نطاق درجات الحرارة (التشغيل)    | من ٠ درجة مئوية إلى ٤٠ درجة مئوية |
| الرطوبة النسبية (التشغيل)       | ٢٠٪ إلى ٨٠٪                       |
| الضغط الجوي (التشغيل)           | ٧٠٠ حتى ١٠٦٠ مائة باسكال          |
| نطاق درجات الحرارة (بدون تشغيل) | ٢٠- درجة مئوية إلى ٦٠ درجة مئوية  |
| الرطوبة النسبية (بدون تشغيل)    | ١٠٪ إلى ٩٠٪                       |
| الضغط الجوي (بدون تشغيل)        | ٥٠٠ حتى ١٠٦٠ مائة باسكال          |

| الظروف البيئية والطاقة |     |
|------------------------|-----|
| تقييد المواد الخطرة    | نعم |

|               |   |
|---------------|---|
| التغليف       | ١٠٠٪ قابل لإعادة التدوير  |
| المواد الخاصة | مبييت خالٍ تمامًا من بولي فينيل الكلوريد (PVC) ومثببات اللهب البرومية (BFR) |
| الحاوية       |   |
| اللون         | فحمي  |
| التشطيب       | الملمس  |

١ لمزيد من المعلومات، يرجى الرجوع إلى الفصل ٦-١ في تنسيق دخل العرض.

٢ تتميز هذه الشاشة بتقنية SoftBlue. توفر هذه الميزة المضمّنة مزيداً من الراحة البصرية والحماية ضد التأثيرات الصحية الضارة الناجمة عن التعرض للضوء الأزرق فترات زمنية ممتدة. فمن خلال لوحة الضوء الأزرق المنخفض، تنخفض نسبة الضوء المنبعث من الشاشة المتراوح بين ٤١٥ و ٤٥٥ نانومتر إلى الضوء المنبعث من الشاشة المتراوح بين ٤٠٠ و ٥٠٠ نانومتر إلى أقل من ٥٠٪. توفر هذه الشاشة الراحة البصرية المثلى وتقلل إجهاد العينين إلى أدنى حد وتدعم التركيز المستدام. جدير بالذكر أن تقنية SoftBlue LED قد خضعت للاختبار وتم اعتمادها بشهادة

TÜV Rheinland Low Blue Light  
(Hardware Solution) نظرًا لكفاءتها في الحد من انبعاثات الضوء الأزرق.

### ملاحظة

١- تخضع هذه البيانات للتغير دون إشعار مسبق. انتقل إلى [www.philips.com/support](http://www.philips.com/support) لتنزيل أحدث إصدار من الكتيب.

٢- تحتوي العبوة على ورقات معلومات Delta و SmartUniformity.

| التردد الأفقي (كيلو هرتز) | الدقة       | التردد العمودي (هرتز) |
|---------------------------|-------------|-----------------------|
| 31.47                     | 720 x 400   | 70.00                 |
| 31.47                     | 640 x 480   | 59.94                 |
| 35.00                     | 640 x 480   | 66.67                 |
| 37.86                     | 640 x 480   | 72.81                 |
| 37.50                     | 640 x 480   | 75.00                 |
| 35.16                     | 800 x 600   | 56.25                 |
| 37.88                     | 800 x 600   | 60.32                 |
| 48.08                     | 800 x 600   | 72.19                 |
| 46.88                     | 800 x 600   | 75.00                 |
| 49.73                     | 832 x 624   | 74.55                 |
| 48.36                     | 1024 x 768  | 60.00                 |
| 56.48                     | 1024 x 768  | 70.07                 |
| 60.02                     | 1024 x 768  | 75.03                 |
| 79.98                     | 1280 x 1024 | 75.03                 |
| 67.50                     | 1920 x 1080 | 60.00                 |
| 137.28                    | 1920 x 1080 | 120.00                |
| 274.56                    | 1920 x 1080 | 240.00                |
| 354.56                    | 1920 x 1080 | 320.00                |
| 183.00                    | 2560 x 1440 | 120.00                |
| 222.19                    | 2560 x 1440 | 144.00                |
| 65.69                     | 3840 x 2160 | 29.98                 |
| 135.00                    | 3840 x 2160 | 60.00                 |
| 166.65                    | 3840 x 2160 | 75.00                 |
| 222.20                    | 3840 x 2160 | 100.00                |
| 268.81                    | 3840 x 2160 | 120.01                |
| 319.97                    | 3840 x 2160 | 144.00                |
| 350.40                    | 3840 x 2160 | 160.00                |

### ملاحظة

تجدر الإشارة إلى أن شاشة العرض تعمل بشكل أفضل عند استخدام الدقة الأصلية التي تبلغ ٣٨٤٠ x ٢١٦٠ بسرعة . للحصول على أفضل جودة عرض، يُرجى اتباع هذه الدقة الموصى بها.

لضمان العرض بأفضل أداء، يرجى التأكد دائماً من قدرة بطاقة الرسومات التي تستخدمها على الوصول إلى درجة الدقة القصوى ومعدل التحديث الأقصى لهذه الشاشة من Philips.



| UHD Mode                   | 444/RGB  | 444/RGB |
|----------------------------|----------|---------|
|                            | HDMI 2.1 | DP 1.4  |
| 3840 x 2160 160Hz 10bits   | OK*      | OK*     |
| 3840 x 2160 160Hz 8bits    | OK       | OK      |
| 3840 x 2160 120Hz 10bits   | OK       | OK      |
| 3840 x 2160 120Hz 8bits    | OK       | OK      |
| Minimum:1920 x 1080 @ 60Hz | OK       | OK      |

| FHD Mode                   | 444/RGB  | 444/RGB |
|----------------------------|----------|---------|
|                            | HDMI 2.1 | DP 1.4  |
| 1920 x 1080 320Hz 10bits   | OK*      | OK*     |
| 1920 x 1080 320Hz 8bits    | OK       | OK      |
| 1920 x 1080 240Hz 10bits   | OK       | OK      |
| 1920 x 1080 240Hz 8bits    | OK       | OK      |
| Minimum:1920 x 1080 @ 60Hz | OK       | OK      |

\*تتمتع هذه الشاشة بالقدرة على معالجة ألوان ١٠ بت؛ إلا أنها ما زالت تتطلب وحدة معالجة رسومات (GPU) وأجهزة متوافقة للعمل بشكل سليم. قد يتباين أداء خرج الألوان الحقيقي حسب ألوان العرض على الشاشة.

#### ملاحظة

- ١- لكي تعمل الشاشة بشكل سليم، يجب أن تدعم بطاقة رسومات الكمبيوتر ما يلي: منفذ HDMI ٢,١ بتقنية FRL (رابط المعدل الثابت) بنطاق ترددي حتى ٤٨ جيجابايت في الثانية، ومنفذ DisplayPort ١,٤ بتقنية ضغط البيانات أثناء البث (DSC). تعتمد دقة العرض ومعدل التحديث أيضاً على إمكانيات بطاقة الرسومات للكمبيوتر.
- ٢- تواجه بطاقات رسومات NVIDIA® مشكلات في التوافق فيما يتعلق بخرج إشارة HDMI ٢,١ (٦ FRL ٤٨ جيجابايت في الثانية)؛ مما قد يتسبب في اختلالات محتملة في العرض، مثل: عرض غير معتاد أو إعادة تشغيل الكمبيوتر عدة مرات فجأة؛ لذلك، يُنصح باستخدام واجهات DisplayPort لضمان الأداء الأمثل مع بطاقات رسومات NVIDIA®. بطاقات رسومات AMD® تدعم عادةً واجهات HDMI و DisplayPort على حد سواء. نظراً لاختلاف الاستراتيجيات بين المصنّعين، قد تكون بعض خيارات التهيئة مخفية في إعدادات برامج التشغيل، ويشير دعم بطاقة الرسومات الفعلية إلى حالة الدعم الفعلي.

## ٧- إدارة الطاقة

إذا كان لديك بطاقة عرض مثبتة أو برنامج مثبت على الكمبيوتر متوافق مع المعيار VESA DPM، فيمكن أن تقلل الشاشة تلقائيًا من استهلاكها للطاقة عند التوقف عن الاستخدام. في حالة اكتشاف إدخال بواسطة لوحة المفاتيح أو الماوس أو أي جهاز إدخال آخر، سيتم "تنشيط" الشاشة بشكل تلقائي. يوضح الجدول التالي استهلاك الطاقة والإشارات الخاصة بميزة التوفير التلقائي للطاقة:

| تعريف إدارة الطاقة |                                    |                  |                  |               |                        |
|--------------------|------------------------------------|------------------|------------------|---------------|------------------------|
| لون الإضاءة        | الطاقة المستخدمة                   | المزامنة الرأسية | المزامنة الأفقية | الفيديو       | وضع VESA               |
| أبيض               | ٢٨,٢ وات (نوع) ٨٧,٧ وات (بحد أقصى) | نعم              | نعم              | تشغيل         | تنشيط                  |
| أبيض (وميض)        | ٠,٥ واط                            | لا               | لا               | إيقاف التشغيل | السكون (وضع الاستعداد) |
| إيقاف التشغيل      | ٠,٣ واط                            | -                | -                | إيقاف التشغيل | وضع إيقاف التشغيل      |

ويتم استخدام الخطوات التالية لقياس استهلاك الطاقة لهذه الشاشة.

- الدقة الطبيعية: ٣٨٤٠ x ٢١٦٠
- التباين: ٥٠٪
- السطوع: ٧٠٪
- حرارة اللون: ٦٥٠٠k مع نمط أبيض كامل

### ملاحظة

تخضع هذه البيانات للتغير دون إشعار مسبق.

## ٨- خدمة العملاء والضمان

### ٨-١ نهج عيوب البكسل في الشاشات المسطحة Philips من

تسعى Philips جاهدة إلى تقديم منتجات بأعلى جودة. وتستخدم الشركة مجموعة من أفضل عمليات التصنيع المتقدمة في الصناعة كما تطبق مراقبة صارمة للجودة. مع ذلك، في بعض الأحيان لا يمكن تجنب عيوب البكسل أو البكسل الفرعي في لوحات TFT المستخدمة في الشاشات المسطحة. ولا يمكن لأي مصنع ضمان أن كافة اللوحات ستكون خالية من عيوب البكسل، إلا أن شركة Philips توفر ضمانًا بشأن إصلاح أو استبدال أية شاشة بها عدد غير مقبول من العيوب بموجب الضمان. يوضح هذا الإشعار الأنواع المختلفة من عيوب البكسل ويحدد مستويات العيوب المقبولة لكل نوع. ولكي يستوفي هذا المنتج معايير الأهلية للإصلاح أو الاستبدال بموجب الضمان، يجب أن يتجاوز عدد عيوب البكسل على لوحة TFT هذه المستويات المقبولة. على سبيل المثال، لا تعتبر النسبة الأقل من ٤.٠٠٠٠٪ من البكسل الفرعي على الشاشة عيبًا. علاوة على ذلك، تضع Philips معايير جودة أعلى لأنواع معينة أو مجموعات معينة من عيوب البكسل والتي يمكن ملاحظتها أكثر من عيوب أخرى. يُعتبر هذا النهج صالحًا على مستوى العالم.

### أنواع عيوب البكسل

تظهر عيوب البكسل والبكسل الفرعي بأشكال مختلفة على الشاشة. وهناك فئتان من عيوب البكسل وأنواع عديدة من عيوب البكسل الفرعي بكل فئة.

#### عيوب النقطة الساطعة

تظهر عيوب النقطة الساطعة على هيئة وحدات بكسل أو وحدات بكسل فرعية مضيئة بصفة دائمة أو "قيد التشغيل". بعبارة أخرى، تكون النقطة الساطعة عبارة عن وحدة بكسل فرعية مضيئة على الشاشة عند عرض نموذج معتم. هناك ثلاثة أنواع من عيوب النقطة الساطعة.

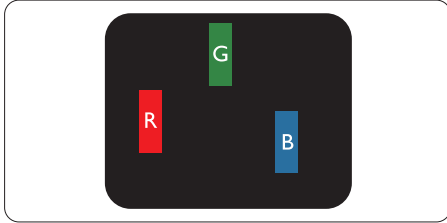

إضاءة وحدة بكسل فرعية باللون الأحمر أو الأخضر أو الأزرق.

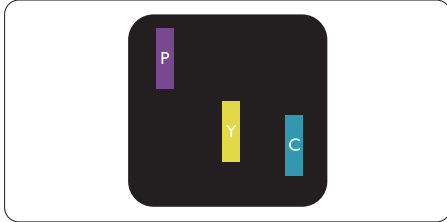

إضاءة وحدتي بكسل فرعيتين متجاورتين:  
 - أحمر + أزرق = بنفسجي  
 - أحمر + أخضر = أصفر  
 - أخضر + أزرق = كايان (أزرق فاتح)



إضاءة ثلاث وحدات بكسل فرعية متجاورة (وحدة بكسل واحدة بضاء).

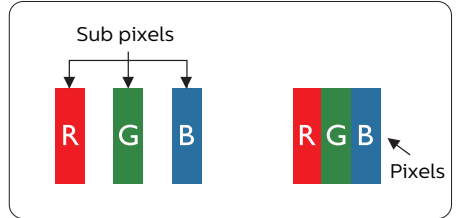

#### وحدات البكسل والبكسل الفرعي

تتألف وحدة البكسل أو عنصر الصورة من ثلاث وحدات بكسل فرعية من الألوان الأساسية الأحمر والأخضر والأزرق. وتتكون الصورة الواحدة من عدد من وحدات البكسل. عند إضاءة كافة وحدات البكسل الفرعية لوحدة بكسل، تظهر وحدات البكسل الثلاث الفرعية الملونة معًا كوحدة بكسل واحدة بضاء. وعندما تكون جميعها معتمة، تظهر وحدات البكسل الثلاث الفرعية الملونة معًا كوحدة بكسل واحدة سوداء. أما التوليفات الأخرى من وحدات البكسل الفرعية المضيئة والمعتمة فتظهر كوحدات بكسل فردية لألوان أخرى.

## ⊖ ملاحظة

يجب أن يكون سطوع النقطة الساطعة الحمراء أو الزرقاء زائدًا عن ٥٠٪ من النقاط المجاورة بينما يجب أن يكون سطوع النقطة الساطعة الخضراء زائدًا عن ٣٠ في المائة من النقاط المجاورة.

### عيوب النقطة المعتمدة

تظهر عيوب النقطة المعتمدة على هيئة وحدات بكسل أو وحدات بكسل فرعية معتمدة بصفة دائمة أو "متوقفة عن التشغيل". بعبارة أخرى، تكون النقطة المعتمدة بمثابة وحدة بكسل فرعية منطفئة على الشاشة عند عرض نموذج فاتح. وهذه هي عيوب النقطة المعتمدة.

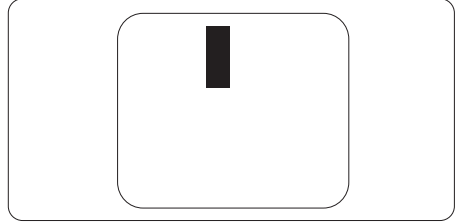

### تقارب عيوب البكسل

نظرًا لأن عيوب البكسل والبكسل الفرعي من نفس النوع القريبة من عيب آخر تكون أكثر ملاحظة، تحدد شركة Philips قيم التسامح الخاصة بتقارب عيوب البكسل.

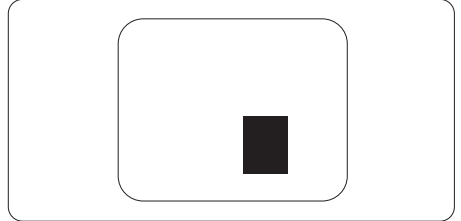

### قيم تسامح عيوب البكسل

لكي يستوفي أحد المنتجات معايير الأهلية للإصلاح أو الاستبدال بسبب عيوب البكسل أثناء فترة الضمان، يجب أن تحتوي لوحة TFT الموجودة في شاشة Philips المسطحة على عيوب بكسل أو بكسل فرعي تتجاوز قيم التسامح المسردة في الجدول التالي.

| المستوى المقبول | عيوب النقطة الساطعة                                   |
|-----------------|---|
| ٢               | إضاءة وحدة بكسل فرعية واحدة                           |
| ١               | إضاءة وحدتي بكسل فرعيتين متجاورتين                    |
| ٠               | إضاءة ثلاث وحدات بكسل فرعية متجاورة (وحدة بكسل واحدة) |
| $10\text{mm} <$ | المسافة بين عيبي نقطة ساطعة*                          |
| ٢               | إجمالي عيوب النقطة الساطعة بكافة الأنواع              |
| المستوى المقبول | عيوب النقطة المعتمة                                   |
| ٣ أو أقل        | وحدة بكسل فرعية معتمة واحدة                           |
| ٢ أو أقل        | ٢ وحدات بكسل فرعية متجاورة معتمة                      |
| ٠               | ٣ وحدات بكسل فرعية متجاورة معتمة                      |
| $10\text{mm} <$ | المسافة بين عيبي نقطة معتمة*                          |
| ٣ أو أقل        | إجمالي عيوب النقطة المعتمة بكافة الأنواع              |
| المستوى المقبول | إجمالي عيوب النقطة                                    |
| ٥ أو أقل        | إجمالي عيوب النقطة الساطعة أو المعتمة بكافة الأنواع   |

#### ⊖ ملاحظة

١ أو ٢ عيب بكسل فرعي متجاور = ١ عيب نقطة

## ٢-٨ خدمة العملاء والضمان

لمعلومات تغطية الضمان ومتطلبات الدعم الإضافي السارية على منطقتك، يرجى التفضل بزيارة موقع الويب [www.philips.com/support](http://www.philips.com/support) أو اتصل بمركز خدمة عملاء Philips المحلي.

لتمديد الضمان، إذا كنت ترغب في تمديد فترة الضمان العامة، يتم تقديم مجموعة خدمة خارج الضمان من خلال مركز الخدمة المعتمد لدينا.

النسبة إلى فترة الضمان، الرجاء الرجوع إلى بيان الضمان في دليل المعلومات المهمة.

إذا كنت ترغب في الاستفادة من هذه الخدمة، يرجى التأكد من شراء الخدمة خلال ٣٠ يومًا من تاريخ الشراء الأصلي. خلال فترة الضمان الممتدة، تتضمن الخدمة الاتقاط والإصلاح وخدمة الإعادة، إلا أن المستخدم سوف يكون مسؤولاً عن جميع التكاليف المستحقة.

إذا لم يتمكن شريك الخدمة المعتمد من تنفيذ الإصلاحات المطلوبة في إطار مجموعة تمديد الضمان المقدمة، فإننا سوف نجد حلولاً بديلة بالنسبة لك، إذا كان ذلك ممكنًا، وحتى فترة الضمان الممتدة التي اشتريتها.

يرجى الاتصال بمندوب خدمة عملاء Philips لدينا أو مركز الاتصال المحلي (عن طريق رقم خدمة المستهلك) لمزيد من التفاصيل.

رقم مركز خدمة عملاء Philips مدرج أدناه.

|                              |                              |                              |
|------------------------------|------------------------------|------------------------------|
| • فترة ضمان قياسية محلية     | • فترة ضمان ممتدة            | • إجمالي فترة الضمان         |
| • تعتمد على المناطق المختلفة | • + عام واحد                 | • فترة ضمان قياسية محلية + ١ |
| • + ٢ عامان                  | • فترة ضمان قياسية محلية + ٢ |                              |
| • + ٣ عامان                  | • فترة ضمان قياسية محلية + ٣ |                              |

\*\*مطلوب دليل الشراء الأصلي وضمان الشراء الممتد.

📌 ملاحظة

رجى الرجوع إلى دليل المعلومات الهامة للتعرف على الخط الساخن الإقليمي للدعم الفني، والمتاح على صفحة موقع دعم فيليبس.

## ٩- استكشاف الأخطاء وإصلاحها والأسئلة المتداولة

### ٩-١ استكشاف المشكلات وإصلاحها

تتعامل هذه الصفحة مع المشكلات التي يستطيع المستخدم تصحيحها. في حالة استمرار المشكلة بعد أن تقوم بتجربة هذه الحلول، اتصل بممثل خدمة عملاء Philips.

#### ١ المشكلات الشائعة

##### بلا صورة (ضوء LED غير مضاء)

- تأكد من توصيل سلك الطاقة في منفذ إخراج الطاقة وفي اللوحة الخلفية للشاشة.
- تأكد أولاً من أن زر الطاقة في الجانب الخلفي من الشاشة مضبوط على وضع إيقاف التشغيل "OFF" ثم اضغط عليه لضبطه على وضع التشغيل "ON".

##### بلا صورة (مصباح التشغيل غير مضاء)

- تأكد من تشغيل الكمبيوتر الخاص بك.
- تأكد من توصيل كبل الإشارة بشكل صحيح إلى الكمبيوتر الخاص بك.
- تأكد من عدم وجود أي عُقد مثنوية بكبل الشاشة على جانب التوصيل. إذا كانت الإجابة نعم، فقم باستبدال الكبل.
- قد تكون ميزة "توفير الطاقة" قيد التشغيل

#### الشاشة تقول

Check cable connection

- تأكد من توصيل كبل شاشة العرض بشكل صحيح إلى الكمبيوتر الخاص بك. (راجع أيضًا "دليل التشغيل السريع").
- افحص لتتحقق مما إذا كان كبل شاشة العرض به عُقد مثنوية أم لا.
- تأكد من تشغيل الكمبيوتر الخاص بك.

##### علامات ظاهرة للدخان أو الشرارة.

لا تقم بتنفيذ أي خطوات لاستكشاف الأخطاء وإصلاحها

- قم بقطع اتصال الشاشة عن مصدر الطاقة الرئيسي فوراً لسلامتك
- اتصل بمندوب خدمة عملاء Philips بشكل فوري.

#### ٢ مشكلات الصور

##### الصورة تهتز على الشاشة

- تأكد من أن كبل الإشارة متصل بأمان بشكل صحيح إلى لوحة الرسومات أو الكمبيوتر.

##### الصور تظهر مشوشة أو باهتة أو داكنة جدًا

- قم بضبط التباين والسطوع باستخدام العناصر التي تظهر على الشاشة.

##### بقاء "الصور اللاحقة" أو "الإجهاد" أو "الصور المخفية" بعد إيقاف تشغيل الطاقة.

- قد يؤدي العرض المستمر لفترة زمنية ممتدة للصور الساكنة أو الثابتة إلى "الإجهاد"، الذي يعرف أيضًا بـ "الصور اللاحقة" أو "الصور المخفية". يعتبر كل من "الإجهاد" أو "الصور اللاحقة" أو "الصور المخفية" من الظواهر المعروفة في تكنولوجيا لوحات LCD. في معظم الحالات، تختفي ظاهرة "الإجهاد" أو "الصور اللاحقة" أو "الصور المخفية" بشكل تدريجي عبر فترة زمنية بعد أن يتم إيقاف تشغيل الطاقة.

- "يرجى تشغيل وظيفتي توقف الشاشة ودوران البكسل دائمًا من قائمة المعلومات المعروضة على الشاشة (OSD). للمعلومات الإضافية؛ يرجى الرجوع إلى الفصل ٨ في صيانة الشاشة."

- قد يؤدي عدم تنشيط شاشة توقف أو تطبيق تحديث للشاشة بشكل دوري إلى حدوث أعراض خطيرة لظاهرة "الحرق الداخلي"، أو "الصور اللاحقة" أو "ظل الصورة"، والتي لن تختفي ولن يمكن معالجتها. الضمان الخاص بك لا يغطي الضرر المذكور أعلاه.

##### الصورة تظهر مشوهة. النص غامض أو ضبابي.

- اضبط دقة شاشة الكمبيوتر على نفس وضع دقة الشاشة الأصلية الموصى بها.

##### ظهور نقاط خضراء وحمراء وزرقاء وداكنة وبيضاء على الشاشة

- تعتبر النقاط المتبقية خصائص عادية للكريستال السائل المستخدم في التقنيات المعاصرة، فيرجى مراجعة نهج البكسل لمزيد من التفاصيل.

##### \* إضاءة مصباح "التشغيل" شديد القوة لدرجة مزعجة

- يمكنك ضبط إضاءة "التشغيل" من خلال إعداد "مصباح التشغيل" الموجود في أدوات التحكم ضمن قائمة العناصر المعروضة على الشاشة.

احصل على المزيد من المساعدة، راجع معلومات الاتصال بالخدمة المدرجة في دليل المعلومات المهمة واتصل بممثل خدمة عملاء Philips.

##### \* تختلف الوظيفة وفقًا للعرض.

س ١: عند تركيب الشاشة ما الذي ينبغي القيام به إذا ظهرت رسالة "Cannot display this video mode" (لا يمكن عرض وضع الفيديو الحالي) على الشاشة؟

الإجابة: الدقة الموصى بها لهذه الشاشة: ٢١٦٠ × ٣٨٤٠ في .

• قم بإلغاء توصيل كافة الكبلات، ثم قم بتوصيل الكمبيوتر الخاص بك إلى الشاشة التي كنت تستخدمها مسبقاً.

• في القائمة "ابدأ" الخاصة بـ Windows، حدد الإعدادات/لوحة التحكم". في نافذة Control Panel (لوحة التحكم) حدد أيقونة Monitor Control Panel (لوحة تحكم الشاشة) حدد علامة التبويب Settings (الإعدادات). وتحت علامة تبويب setting (الإعداد)، في المربع المسمى "desktop area" (ناحية سطح المكتب) حرك الشريط الجانبي إلى ٢١٦٠ × ٣٨٤٠ بكسل.

• قم بفتح Advanced Properties (الخصائص المتقدمة) وتعيين معدل التحديث عند، ثم انقر فوق موافق.

• قم بإعادة تشغيل الكمبيوتر وكرر الخطوات ٢ و ٣ للتحقق من تعيين الكمبيوتر على ٢١٦٠ × ٣٨٤٠ عند .  
• قم بإيقاف تشغيل الكمبيوتر الخاص بك، وقم بفصل توصيل الشاشة القديمة وقم بتوصيل شاشة Philips LCD.  
• قم بتشغيل الشاشة، ثم قم بتشغيل الكمبيوتر الخاص بك.

س ٢: ما هو معدل التحديث الموصى به لشاشة LCD؟

الإجابة: يبلغ معدل التحديث الموصى به لشاشات LCD ٦٠ هرتز، في حالة وجود أي تشويش في الشاشة، يمكنك ضبطها حتى ٧٥ هرتز لتري ما إذا كان هذا الأمر سيؤدي إلى إزالة التشوش.

س ٣: ما المقصود بملفات .inf و .icm؟ كيف أثبتت برامج التشغيل (.icm و .inf)؟

الإجابة: هذه هي ملفات برامج تشغيل الشاشة. قد يطلب منك الكمبيوتر التابع لك تثبيت برامج تشغيل الشاشة (ملفات .inf و .icm). عند تركيب الشاشة للمرة الأولى. اتبع التعليمات في دليل المستخدم، وسيتم تثبيت برامج تشغيل الشاشة (ملفات .inf و .icm) تلقائياً.

س ٤: كيف أقوم بضبط الدقة؟

الإجابة: يتم تحديد معدلات الدقة المتوفرة حسب بطاقة الفيديو أو برنامج تشغيل الرسومات والشاشة.

يمكنك تحديد الدقة المطلوبة ضمن Windows® Control Panel (لوحة تحكم Windows®) من خلال Monitor properties (خصائص الشاشة).

س ٥: ماذا أفعل في حالة التعثر عند إجراء تعديلات على الشاشة عن طريق شاشة (OSD)؟

الإجابة: اضغط على الزر ➡، ثم حدد [الإعداد]، واضغط على زر ⏴، ثم حدد [إعادة تعيين] لاستعادة جميع إعدادات المصنع الأصلية.

س ٦: هل شاشة LCD مضادة للخدوش؟

الإجابة: بوجه عام، يوصى بالألا يتعرض سطح اللوحة للصددمات الشديدة، كما يجب حمايته من الأجسام الحادة أو الصلبة. عند التعامل مع الشاشة، تأكد من عدم وجود ضغط أو قوة على جانب سطح اللوحة. قد يؤثر هذا الأمر على شروط الضمان الخاصة بك.

س ٧: كيف يمكنني تنظيف سطح شاشة LCD؟

الإجابة: للتنظيف العادي، استخدم قطعة نظيفة وناعمة من القماش. للتنظيف الشامل، الرجاء استخدام كحول الأيزوبروبيل. لا يجب استخدام السوائل الأخرى مثل كحول الأيثيل أو الإيثانول أو الأسيتون أو الهيكسان وما إلى ذلك.

س ٨: هل يمكن تغيير إعداد لون الشاشة؟

الإجابة: نعم، يمكنك تغيير إعداد الألوان من خلال عناصر التحكم المعروضة على الشاشة OSD حسب الإجراءات التالية:

- اضغط على ➡ (موافق) لإظهار قائمة البيانات المعروضة على الشاشة (OSD)
- حدد [SmartImage]، واضغط على الزر ⏴، ثم على الزر ➡ لتحديد خيار [حرارة اللون]، ثم اضغط على الزر ➡ للدخول إلى إعداد الألوان، حيث يوجد ثمانية إعدادات كما هو موضح أدناه.

١- حرارة اللون: إعدادات هي كالتالي. أصي، مسيق الضبط، ٥٠٠K و ٦٥٠K و ٧٥٠K و ٨٢٠K و ٩٣٠K و ١١٥٠K. من خلال الإعدادات التي تقع ضمن النطاق ٥٠٠K، تظهر اللوحة "هادئة" مع درجة لون أحمر مائل للأبيض"، بينما مع درجة حرارة ١١٥٠K تظهر الشاشة "معتدلة مع درجة لون أزرق تميل إلى الأبيض".

٢- sRGB: هذا إعداد قياسي لضمان تبادل الألوان بشكل صحيح بين الأجهزة المختلفة (مثل الكاميرات الرقمية وشاشات العرض والطابعات وأجهزة المسح الضوئي وغير ذلك).



٣- محدد من قبل المستخدم: يمكن للمستخدم اختيار إعدادات R.G.B. المفضل بضبط اللون الأحمر والأخضر والأزرق.

### ⊖ ملاحظة

مقياس لون الضوء المشع من جسم أثناء تسخينه. يتم التعبير عن هذا القياس بمعايير المقياس المطلق، (درجة كلفن). درجات حرارة كلفن المنخفضة مثل ٢٠٠٤K تكون حمراء؛ بينما درجات الحرارة الأعلى مثل ٩٣٠٠K تكون زرقاء. درجة الحرارة المتعادلة تكون بيضاء عند ٦٥٠٤K.

س ٩: هل يمكنني توصيل شاشة LCD الخاصة بي بأي جهاز كمبيوتر أو محطة عمل أو جهاز Mac؟

الإجابة: نعم. تعتبر جميع شاشات Philips من LCD متوافقة مع أجهزة الكمبيوتر وأجهزة MAC ومحطات العمل القياسية. قد تحتاج إلى وجود محول كبل لتوصيل الشاشة بنظام Mac الخاص بك. يرجى الاتصال بممثل مبيعات Philips للحصول على المزيد من المعلومات.

س ١٠: هل شاشات LCD من Philips متوافقة مع معيار التوصيل والتشغيل؟

الإجابة: نعم، الشاشات متوافقة مع ميزة "التشغيل والتوصيل" في أنظمة التشغيل Windows ١٠/١١.

س ١١: ما هو الالتصاق للصور أو الإجهاد أو الصورة اللاحقة أو الصور المخفية في لوحات LCD؟

الإجابة: قد يتسبب العرض المستمر لفترة زمنية ممتدة للصور الساكنة أو الثابتة إلى "الإجهاد"، الذي يعرف أيضًا بـ "الصورة اللاحقة" أو "الصورة الطيفية" على شاشتك. و"الإجهاد" أو "الصورة اللاحقة" أو "الصورة الطيفية" هي ظاهرة معروفة في تقنية لوحة LCD. يرجى تشغيل وظيفتي توقف الشاشة ودوران البكسل دائمًا من قائمة المعلومات المعروضة على الشاشة (OSD). لمعلومات إضافية؛ يرجى الرجوع إلى الفصل ٨ في صيانة الشاشة.

### ⚠ تحذير

لن تختفي أعراض "الإجهاد" أو "الصورة اللاحقة" أو "الصور المخفية" الحادة ولا يمكن إصلاحها. الضمان الخاص بك لا يغطي الضرر المذكور أعلاه.

س ١٢: لماذا لا يتم عرض النص الحاد على شاشتي، ولكن يتم عرض أحرف مسننة؟

الإجابة: تعمل شاشة LCD بشكل أفضل في دقة العرض الأصلية ٢١٦٠ x ٣٨٤٠ في . للحصول على أفضل عرض، يرجى استخدام هذه الدقة.

س ١٣: كيف أقفل/أفتح قفل المفتاح النشط لدي؟

الإجابة: فضلاً اضغط على ⏴ لمدة عشر ثوانٍ لفتح/لقفل قفل المفتاح النشط، وبالقيام بذلك سوف تظهر أمامك على الشاشة رسالة "تنبيهية" لتظهر حالة القفل/فتح القفل كما توضح الأشكال الاضاحية الواردة أدناه.

Monitor controls unlocked

Monitor controls locked

س ١٤: أين يمكنني العثور على دليل المعلومات المهمة الوارد في EDFU؟

الإجابة: يمكن تنزيل دليل المعلومات المهمة من صفحة الدعم بموقع Philips على الويب.

س ١: هل يمكنني تكبير النافذة الفرعية لـ PIP (صورة في صورة)؟

الإجابة: هناك ٣ أحجام يمكنك الاختيار من بينها: [Small] (صغير)، [Middle] (متوسط) [Large] (كبير). يمكنك الضغط على ➡ للدخول إلى قائمة البيانات المعروضة على الشاشة (OSD). حدد خيار [PIP Size] (صورة في صورة) من القائمة الرئيسية [PIP / PBP] (صورة في صورة/صورة بصورة).

س ٢: كيف أستمع للصوت بدون الفيديو؟

الإجابة: عادة يكون مصدر الصوت مرتبطًا بمصدر الصورة الرئيسي. إذا كنت تريد تغيير دخل مصدر الصوت، يمكنك الضغط على ➡ للدخول إلى قائمة البيانات المعروضة على الشاشة (OSD). حدد خيار [Audio Source] (مصدر الصوت) المفضل لك من القائمة الرئيسية لـ [Audio] (الصوت).

يُرجى ملاحظة أنه في المرة التالية التي تشغل فيها الشاشة، سوف تختار الشاشة تلقائيًا مصدر الصوت الذي اخترته آخر مرة. إذا كنت تريد تغييره مرة أخرى فإليك تحتاج إلى الانتقال عبر الخطوات المذكورة بالأعلى لتحديد مصدر الصوت المفضل لك، والذي سوف يصبح بعد ذلك هو الوضع "الافتراضي".

س ٣: لماذا تومض النوافذ الفرعية عندما أقوم بتمكين PIP/PBP.

الإجابة: يحدث هذا لأن مصدر فيديو النوافذ الفرعية توقيت متداخل، يُرجى تغيير مصدر إشارة النافذة الفرعية ليكون توقيتًا تقدميًا.



حقوق الطبع والنشر عام ٢٠٢٥ لشركة TOP Victory Investments Ltd. جميع الحقوق محفوظة.

تم تصنيع هذا المنتج وطرحه في السوق بواسطة - أو نيابة عن - شركة Top Victory Investments Ltd أو إحدى الشركات التابعة لها، وشركة Top Victory Investments Ltd هي الضامن في ما يتعلق بهذا المنتج. Philips و Philips Shield Emblem علامتان تجاريتان مسجلتان لشركة Koninklijke Philips N.V. بموجب ترخيص.

الإصدار: 27M2N5800E1T