

PHILIPS

Soundbar

8000-serie

TAB8301

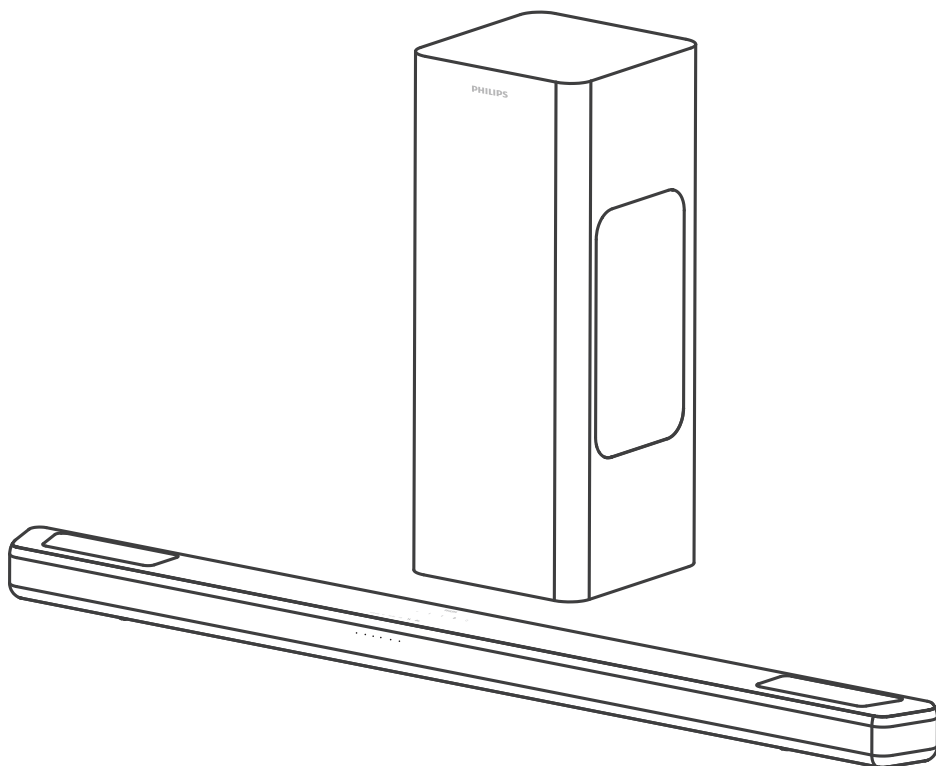

Gebruikershandleiding

Registreer uw product en krijg ondersteuning op

www.philips.com/support

Inhoud

1	Belangrijke veiligheidsinstructies	3
	Veiligheid	3
	Onderhoud van uw product	4
	Zorg voor het milieu	5
	Conformiteitsverklaring	5
	Help en ondersteuning	5

2	Uw soundbar	6
	Wat zit er in de doos?	6
	Soundbar	6
	Aansluitingen	7
	Draadloze subwoofer	7
	Afstandsbediening	8
	De afstandsbediening voorbereiden	9
	Plaatsing	10
	Wandmontage	10

3	Aansluiten	12
	Dolby Atmos®	12
	Aansluiten op een HDMI-aansluiting	12
	Aansluiten op de voeding	12
	Koppelen met de subwoofer	13

4	De soundbar gebruiken	15
	Aan- en uitzetten	15
	Het volume aanpassen	15
	IntelliSound-bediening	16
	Equalizereffect (EQ) selecteren	16
	Indicator voor ledweergave aan/uit	16
	DTS Virtual X / Dolby Atmos-virtualiser	17
	Automatisch volume	17
	Afspelen vanaf Bluetooth-apparaten	17
	Naar een extern apparaat luisteren	19
	Audio afspelen via USB	19
	Fabrieksinstellingen herstellen	20

5	Productspecificaties	21
----------	-----------------------------	-----------

6	Problemen oplossen	22
----------	---------------------------	-----------

7	Handelsmerken	24
----------	----------------------	-----------

1 Belangrijke veiligheidsinstructies

Lees alle instructies goed door voordat u het product gebruikt. Als er schade ontstaat doordat u instructies niet opvolgt, is de garantie niet van toepassing.

Veiligheid

Ken deze veiligheidssymbolen

De informatie over de markering bevindt zich aan de onderkant of achterkant van het product.

	LET OP RISICO OP ELEKTRISCHE SCHOK NIET OPENEN	
LET OP: VERWIJDER DE BEHUIZING (OF ACHTERKANT) NIET OM HET RISICO OP ELEKTRISCHE SCHOKKEN TE BEPERKEN. BEVAT GEEN ONDERDELEN DIE DOOR DE GEBRUIKER KUNNEN WORDEN ONDERHOUDEN. LAAT ONDERHOUD OVER AAN GEKWALIFICEERD ONDERHOUDSPERSONEEL.		



Dit is een KLASSE II-apparaat met dubbele isolatie en zonder beschermende aarding.



Netspanning



Dit symbool geeft gelijkspanning aan



Dit symbool geeft de polariteit van de gelijkstroomvoedingsaansluiting aan.



WAARSCHUWING!
Waarschuwing: Risico op elektrische schok!



Het uitroepteken is bedoeld om de gebruiker op belangrijke bedieningsinstructies te wijzen.



Gebruik alleen de in de gebruikershandleiding vermelde voedingsbronnen.



Dit symbool geeft de energie-efficiëntiemarkering aan.



Alleen voor gebruik binnenshuis.

Risico op elektrische schok of brand!

- Zorg voordat u aansluitingen maakt of wijzigt dat alle apparaten van het elektriciteitsnet zijn losgekoppeld.
- Stel het product en de accessoires nooit bloot aan regen of water. Plaats objecten met water, zoals een vaas, nooit in de buurt van het product. Haal de stekker direct uit het stopcontact als er onverhoopt vloeistof op of in het product terecht komt. Neem contact op met de Klantenservice om het product te laten nakijken voordat u het gaat gebruiken.
- Houd het product en de accessoires uit de buurt van open vuur of andere warmtebronnen, waaronder direct zonlicht.
- Steek geen voorwerpen in de ventilatiesleuven of andere openingen van het product.
- Als u de stekker of een koppelmechanisme gebruikt om het apparaat uit te schakelen, moet u zorgen dat dit goed toegankelijk blijft.
- Stel batterijen (accupakket of geplaatste batterijen) niet bloot aan hoge temperaturen zoals zonlicht, vuur en dergelijke.
- Koppel het product los van het elektriciteitsnet als er onweer op komst is.
- Trek het netsnoer altijd aan de stekker en nooit aan het snoer uit het stopcontact.
- Gebruik het product in tropische en/of gematigde klimaten.

Risico op kortsluiting of brand!

- Raadpleeg het typeplaatje aan de achter- of onderkant van het product voor informatie over de identificatie en de voeding.
- Controleer voordat u het product aansluit op het stopcontact of het voltage overeenkomt met de waarde op de achter- of onderkant van het product. Sluit het product nooit aan op het stopcontact als het voltage afwijkt.

Risico op verwondingen of schade aan dit product!

- Voor wandmontage moet dit product stevig aan de wand worden bevestigd volgens de installatie-instructies. Gebruik alleen de meegeleverde wandsteun (indien beschikbaar). Onjuiste wandmontage kan leiden tot ongevallen, letsel of schade. Neem bij vragen contact op met de Klantenservice in uw land.
- Plaats het product of andere voorwerpen nooit op netsnoeren of op andere elektrische apparatuur.
- Als het product is vervoerd bij een temperatuur onder 5°C, laat u het product na het uitpakken eerst op kamertemperatuur komen voordat u de stekker in het stopcontact steekt.
- Dit product kan glazen onderdelen bevatten. Ga hier voorzichtig mee om, om letsel en schade te voorkomen.

Oververhittingsgevaar!

- Plaats dit product nooit in een kleine ruimte. Laat voor voldoende ruimte voor ventilatie aan alle zijden van het product een ruimte vrij van minstens 10 centimeter. Zorg dat de ventilatiesleuven van het product nooit worden afgedekt door gordijnen of andere voorwerpen.

WAARSCHUWING batterijgebruik

- LET OP: Explosiegevaar als de batterij onjuist wordt vervangen. De batterij mag alleen worden vervangen door hetzelfde of een vergelijkbaar type batterij.
- Verwijder de batterijen als ze leeg zijn of als de afstandsbediening lange tijd niet wordt gebruikt.
- Batterijen bevatten chemische stoffen en moeten worden gerecycled of afgevoerd volgens de landelijke en plaatselijke richtlijnen.
- Plaats alle batterijen correct met + en - zoals aangegeven op het apparaat.
- Gebruik geen oude en nieuwe batterijen door elkaar.
- Gebruik geen alkaline-, standaard- (zink-koolstof) of oplaadbare (Ni-Cd, Ni-MH, enz.) batterijen door elkaar.
- Stel de batterij (batterijen of accupakket) niet bloot aan hoge temperaturen zoals zonlicht, vuur en dergelijke.
- Batterijen mogen niet worden weggegooid in vuur of een hete oven of mechanisch worden geplet of doorgesneden.
- Voorkom dat de batterij wordt blootgesteld aan een extreem lage luchtdruk.



Let op

- Het classificatielabel is aangebracht op de onder- of achterkant van de apparatuur.

Onderhoud van uw product

Gebruik alleen een microvezeldoek om het product schoon te maken.

Zorg voor het milieu

Oude producten en batterijen weggooien



Uw product is vervaardigd van kwalitatief hoogwaardige materialen en onderdelen, die kunnen worden gerecycled en opnieuw gebruikt.



Dit symbool op een product betekent dat het product valt onder de EU-richtlijn 2012/19/EU.



Dit symbool betekent dat het product batterijen bevat die, overeenkomstig de Europese richtlijn 2013/56/EU, niet bij het gewone huishoudelijke afval mogen worden weggegooid.

Win inlichtingen in over de manier waarop elektrische en elektronische producten en batterijen in uw regio gescheiden worden ingezameld. Volg de plaatselijke voorschriften en gooi het product en de batterijen nooit weg bij het gewone huishoudelijke afval. Als u oude producten en batterijen correct verwijdert, voorkomt u schadelijke gevolgen voor het milieu en de volksgezondheid.

De wegwerpbatterijen verwijderen

Zie het hoofdstuk over het plaatsen van de batterijen voor het verwijderen van de wegwerpbatterijen.

Conformiteitsverklaring

Dit product voldoet aan de vereisten voor interferentie van radioapparatuur van de Europese Unie.

Hierbij verklaart TP Vision Europe B.V. dat het product voldoet aan de essentiële vereisten en andere relevante bepalingen van de RED-richtlijn 2014/53/EU en de Britse radioapparatuurvoorschriften SI 2017 nr. 1206. De conformiteitsverklaring vindt u bij www.philips.com/support.

Help en ondersteuning

Ga voor uitgebreide online ondersteuning naar www.philips.com/support om:

- de gebruiksaanwijzing en de snelstartgids te downloaden
- instructievideo's te bekijken (alleen beschikbaar voor bepaalde modellen)
- antwoorden op veelgestelde vragen (FAQ) te vinden
- ons een vraag te stellen per e-mail
- te chatten met een medewerker van de Klantenservice.

Volg de instructies op de website om uw taal te selecteren en voer vervolgens het modelnummer van uw product in.

U kunt ook contact opnemen met de Klantenservice in uw land. Noteer het model- en serienummer van uw product voordat u contact opneemt. U vindt deze informatie op de achter- of onderkant van uw product.

2 Uw soundbar

Gefeliciteerd met uw aankoop en welkom bij Philips! Registreer uw soundbar op www.philips.com/support om optimaal gebruik te maken van de ondersteuning die Philips biedt.

Wat zit er in de doos?

Controleer en identificeer de onderdelen in de doos:

- Soundbar x 1
- Draadloze subwoofer x 1
- Afstandsbediening (2 AAA-batterijen) x 1
- DC-adapter (voor soundbar) * x 1
- Netsnoer (voor subwoofer) * x 1
- Wandmontageset x 1
- Snelstartgids / garantiekaart / veiligheidsblad x 1
- HDMI-kabel x 1

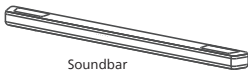

Soundbar



Wandmontageset
(2 beugels / 4 beugelschroeven /
4 rubberen afdekkingen)

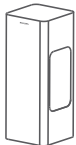

Draadloze subwoofer



Afstandsbediening
(AAA-batterijen x2)

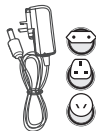

DC-adapter *
(voor soundbar)



Netsnoer *
(voor subwoofer)



Snelstartgids
Garantiekaart/veiligheidsblad



HDMI-kabel

- Het aantal netsnoeren en het type stekker verschillen per regio.
- Afbeeldingen, illustraties en tekeningen in deze gebruikershandleiding dienen uitsluitend ter referentie. Het werkelijke product kan er anders uitzien.

Soundbar

Dit hoofdstuk bevat een overzicht van de soundbar.

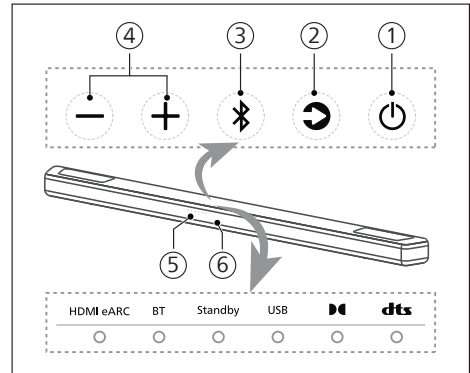

① (Standby-aan)

- Hiermee schakelt u de soundbar in of zet u deze in de stand-bystand.
- Houd als het apparaat is ingeschakeld de knop 8 seconden lang ingedrukt om stand voor automatisch stand-by in of uit te schakelen (15 min. automatische stand-by).
- Als de optie 'disable Auto-Standy (Auto-Stand-by deactiveren)' is geselecteerd, wordt het energieverbruik van het product verhoogd.

② (Bron)

Hiermee selecteert u een invoerbron voor de soundbar.

③ (Bluetooth)

- Druk hierop om de Bluetooth-modus te selecteren.
- Houd 3 sec. ingedrukt om de Bluetooth-koppelingsmodus te activeren.
- Houd 8 sec. ingedrukt om alle apparaten los te koppelen en de BT-verbindingshistorie te wissen en ga vervolgens naar de koppelingsmodus.

- ④ **Knop + / - (Volume)**
Hiermee verhoogt of verlaagt u het volume.
- ⑤ **Sensor voor afstandsbediening**
- ⑥ **Led-indicator van de soundbar**

Aansluitingen

Dit hoofdstuk bevat een overzicht van de aansluitingen die beschikbaar zijn op uw soundbar.

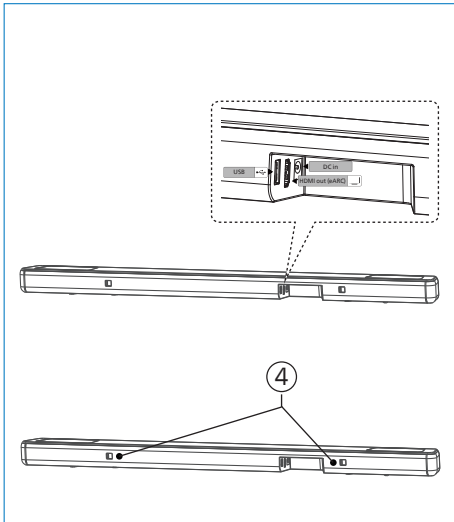

- ① **USB**
 - Aansluiting voor USB-opslagapparaat voor het afspelen van audiomedial.
 - Voor het uitvoeren van software-updates voor dit product.
- ② **HDMI eARC-aansluiting**
Deze poort ondersteunt de eARC/ARC HDMI-functie. Sluit deze aan op de HDMI-(eARC/ARC-)ingang van de tv.
- ③ **DC-ingang**
Sluit deze aan op de adapter.
- ④ **Sleuf voor muurbeugel**

Draadloze subwoofer

Dit hoofdstuk bevat een overzicht van de draadloze subwoofer.

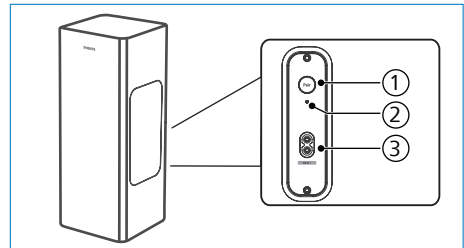



- ① **Knop Pair (Koppelen)**
Houd deze knop ingedrukt om de koppelingsmodus voor de subwoofer te activeren. Deze modus wordt alleen gebruikt voor handmatig koppelen. (Druk niet op de knop Pair (Koppelen) omdat de soundbar en subwoofer automatisch worden gekoppeld nadat het apparaat op ON (AAN) is gezet)
- ② **Subwoofer-indicator**
U kunt de status bepalen aan de hand van de indicator op de draadloze subwoofer.

LED-status	Status
Knippert snel	Subwoofer in koppelingsmodus
Continu	Verbonden / koppelen geslaagd
Knippert langzaam	Niet-gekoppelde status





- ③ **AC-ingang**
Aansluiting voor de stroomvoorziening.

Afstandsbediening

Dit hoofdstuk bevat een overzicht van de afstandsbediening.

- ①  (stand-by/aan)
 - Hiermee schakelt u de soundbar in of zet u hem in stand-by.
 - Als het apparaat aanstaat, kunt u deze knop acht seconden indrukken om de automatische stand-by (vijftien minuten) in of uit te schakelen.
- ②  (IntelliSound)

Selecteer de modus AI / Preset / Aangepast.
- ③ Vol + / Vol - (volume van de soundbar)

Hiermee verhoogt/verlaagt u het volume van de soundbar.
- ④ EQ
Hiermee selecteert u het Equalizer-effect (EQ).
- ⑤ Treble +/- (Hoge tonen +/-)
Hiermee past u het niveau van de hoge tonen aan.
- ⑥ Bass +/- (Bas +/-)
Pas het niveau van de lage tonen aan.
- ⑦  (Bron)
Druk op deze knop om een invoerbron voor de soundbar te selecteren.
- ⑧  (Dempen)
Hiermee dempt u het geluid of schakelt u het weer in.
Houd 5 seconden ingedrukt om de ledweergave in of uit te schakelen.
- ⑨  (Vorige / Volgende)
Hiermee gaat u naar het vorige of volgende nummer in de USB-/BT-modus.
- ⑩  (Play / Pause (Afspelen/Pauzeren))
Hiermee start, pauzeert of hervat u het afspelen in de USB-/BT-modus.
- ⑪ AVL
Automatisch volume en nachtmodus.

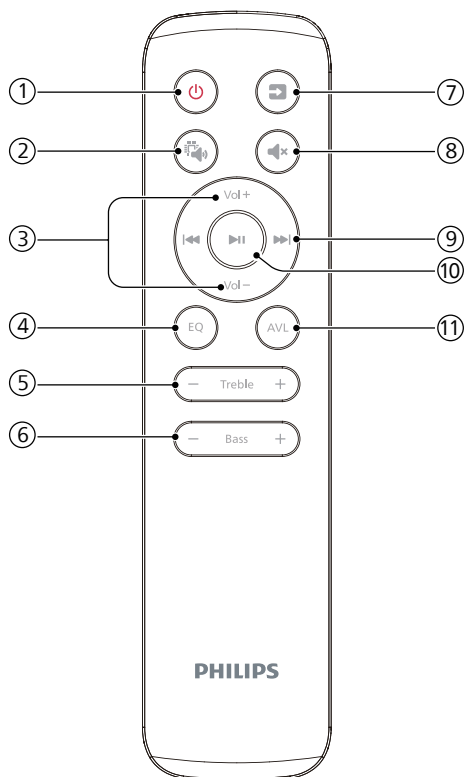

De afstandsbediening voorbereiden

- Met de meegeleverde afstandsbediening kan het apparaat op afstand worden bediend.
- Zelfs als de afstandsbediening binnen het effectieve bereik van 6 m wordt gebruikt, kan bediening op afstand niet mogelijk zijn als er obstakels tussen het apparaat en de afstandsbediening zijn.
- Als de afstandsbediening wordt gebruikt in de buurt van andere producten die infraroodstraling genereren, of als er andere apparaten met afstandsbediening die gebruikmaken van infraroodstraling in de buurt van het apparaat worden gebruikt, werkt de afstandsbediening mogelijk niet goed. De andere producten werken mogelijk ook niet goed.

De batterij van de afstandsbediening vervangen

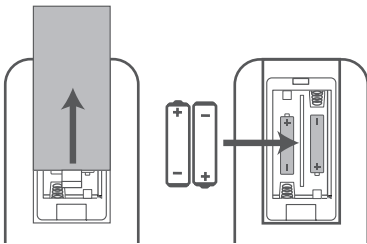

- 1 Druk op het klepje aan de achterkant en schuif het omhoog om het batterijvak van de afstandsbediening te openen.
- 2 Plaats twee AAA-batterijen (meegeleverd). Let erop dat de uiteinden van de batterijen met (+) en (-) wijzen naar de overeenkomende (+) en (-) die zijn aangegeven in het batterijvak.
- 3 Sluit het klepje van het batterijvak weer.

Voorzorgsmaatregelen voor batterijen

- Zorg dat u de batterijen met de juiste positieve '⊕' en negatieve '⊖' polariteit plaatst.
- Gebruik batterijen van hetzelfde type. Gebruik nooit verschillende soorten batterijen tegelijkertijd.
- U kunt zowel oplaadbare als niet-oplaadbare batterijen gebruiken. Lees de voorzorgsmaatregelen op de betreffende labels.
- Let op uw vingernagels wanneer u het batterijklepje en de batterij verwijdert.
- Laat de afstandsbediening niet vallen.
- Zorg dat niets de afstandsbediening kan beïnvloeden.
- Mors geen water of andere vloeistoffen op de afstandsbediening.
- Leg de afstandsbediening niet op een nat voorwerp.
- Leg de afstandsbediening niet in direct zonlicht of in de buurt van bronnen van een hoge temperatuur.
- Verwijder de batterij uit de afstandsbediening wanneer u hem langere tijd niet gebruikt, omdat dit corrosie of batterijlekkage kan veroorzaken. Dit kan leiden tot lichamelijk letsel en/of materiële schade en/of brand.
- Gebruik alleen de aangegeven batterijen.
- Gebruik geen oude en nieuwe batterijen door elkaar.
- Laad een batterij nooit op tenzij u hebt bevestigd dat het een oplaadbare batterij is.

Plaatsing

Plaats de subwoofer ten minste 1 meter van de soundbar en 10 centimeter van de muur.

Voor de beste resultaten plaatst u de subwoofer zoals hieronder weergegeven.

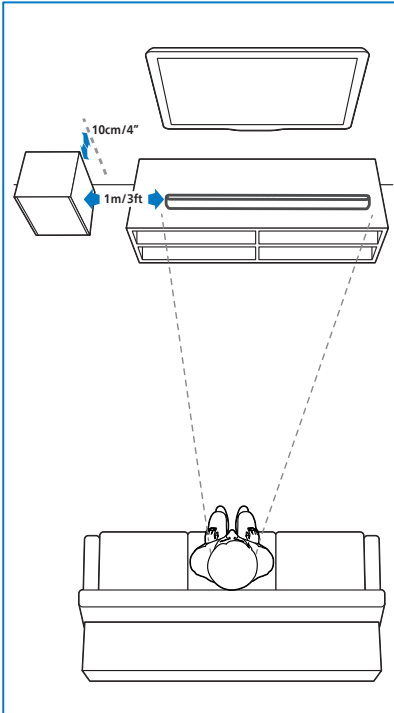

Wandmontage

Let op

- Onjuiste wandmontage kan leiden tot ongevallen, letsel of schade. Neem bij vragen contact op met de Klantenservice in uw land.
- Controleer voor de wandmontage of de muur het gewicht van de soundbar kan dragen.
- Voor wandmontage is het niet nodig om de rubberen voetjes aan de onderkant van de soundbar te verwijderen. Deze kunnen niet opnieuw worden bevestigd.
- Controleer of u schroeven van een geschikte lengte en diameter gebruikt, afhankelijk van het type wandmontage.
- Controleer of de USB-poort aan de achterkant van de soundbar is aangesloten op een USB-apparaat. Als blijkt dat het aangesloten USB-apparaat van invloed is op de wandmontage, gebruikt u een ander USB-apparaat van de juiste grootte.

Lengte/diameter schroeven

Aanbevolen hoogte voor wandmontage
Het wordt aangeraden eerst de tv te installeren voordat u de soundbar aan de wand bevestigt. Als er al een tv is geïnstalleerd, bevestigt u de soundbar 50 mm vanaf de onderkant van de tv.

! WAARSCHUWING!

- Om letsel te voorkomen, moet dit apparaat stevig aan de vloer/muur worden bevestigd in overeenstemming met de installatie-instructies.
- Aanbevolen hoogte voor wandmontage: $\leq 1,5$ meter.

- 1 Boor 4 parallele gaten in de muur (elk 3-8 mm diameter afhankelijk van het type muur).
 - » De afstand tussen de gaten is: 466 mm
 - » Gebruik het meegeleverde sjabloon voor wandmontage als hulp om de gaten in de muur te boren.

- 2 Zet de wandsteunen vast op de muur met de schroeven (meegeleverd) en schroevendraaier (niet meegeleverd). Zorg ervoor dat ze stevig zijn bevestigd.
- 3 Zet het apparaat op de wandsteunen en schuif het in de sleuven.

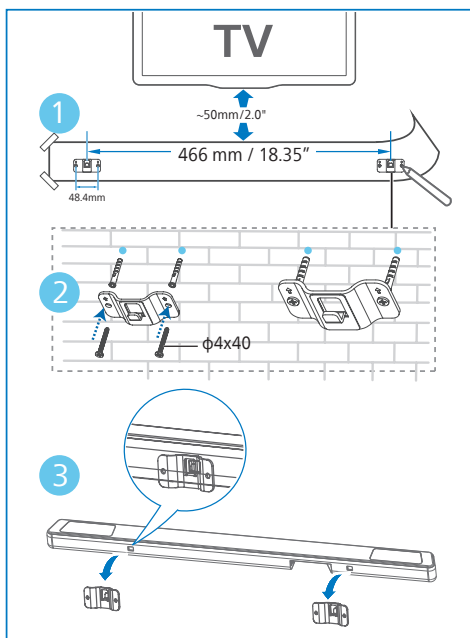

3 Aansluiten

In dit hoofdstuk leest u hoe de soundbar op een TV en andere apparaten kunt aansluiten en vervolgens kunt instellen.

Let op

- Raadpleeg het typeplaatje aan de achter- of onderkant van het product voor het typenummer en informatie over de voeding.
- Zorg voordat u aansluitingen maakt of wijzigt dat alle apparaten van het elektriciteitsnet zijn losgekoppeld.

Dolby Atmos®

Dolby Atmos biedt een meeslepende luisterervaring door geluid in een driedimensionale ruimte weer te geven, voor rijke, heldere en krachtige Dolby Audio.

Ga voor meer informatie naar dolby.com/technologies/dolby-atmos

Aansluiten op een HDMI-aansluiting

HDMI eARC (enhanced Audio Return Channel)

Uw soundbar ondersteunt HDMI met eARC/ARC (enhanced Audio Return Channel). Als uw tv compatibel is met HDMI eARC/ARC, kunt u het geluid van de tv via uw soundbar horen met slechts één HDMI-kabel.

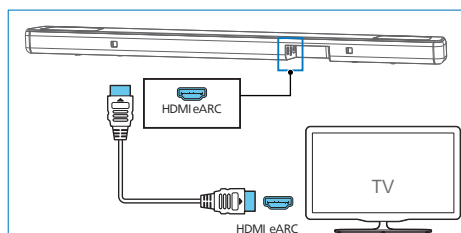

- 1 Schakel op uw tv de functie HDMI-CEC in. Raadpleeg de gebruikershandleiding van de tv voor meer informatie.
 - De HDMI ARC-aansluiting op de tv is mogelijk anders aangeduid. Raadpleeg de gebruikershandleiding van de tv voor meer informatie.
- 2 Sluit met een hogesnelheids-HDMI-kabel de HDMI eARC-aansluiting van uw soundbar aan op de HDMI eARC-aansluiting van de tv.

Let op

- Uw tv moet de functies HDMI-CEC en ARC ondersteunen. HDMI-CEC en ARC moeten zijn ingesteld op Aan.
- De instelmethode voor HDMI-CEC en ARC kan per tv verschillen. Ga naar de gebruikershandleiding van uw tv voor meer informatie over de ARC-functie.
- Zorg ervoor dat de HDMI-kabels de ARC-functie ondersteunen.

Aansluiten op de voeding

- Voordat u het netsnoer in het stopcontact steekt, moeten alle andere aansluitingen zijn gemaakt.
- Risico op schade aan het product! Controleer of het netspanningsvoltage overeenkomt met het voltage dat staat vermeld op de achter- of onderkant van het apparaat.

Conversieplug

Kies de adapter voor uw regio. Verbind indien nodig de adapter voor uw regio.

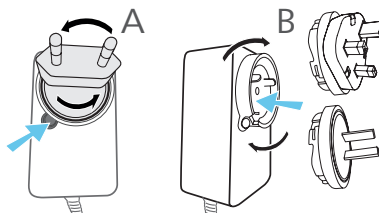

Soundbar

- 1 Wikkel de netstroomadapter en het netsnoer af tot de volledige lengte. Sluit de netadapter aan op de DC IN 18V-aansluiting van de soundbar.
- 2 Sluit vervolgens de netstroomadapter aan op een stopcontact.

Subwoofer

- 3 Sluit het netsnoer aan op de AC~ aansluiting van de subwoofer en vervolgens op een stopcontact.
- Het aantal netsnoeren en stekkertype verschilt per regio.

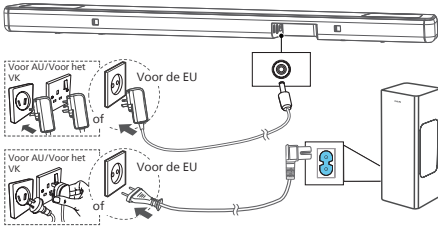

- * Het aantal netsnoeren en stekkertype verschilt per regio.

Koppelen met de subwoofer

* Tips

- De subwoofer moet zich binnen 6 meter van de soundbar in een open ruimte bevinden.

Automatic pairing (Automatisch koppelen)

Steek de stekker van de soundbar en de subwoofer in het stopcontact en druk vervolgens op  op het apparaat of de afstandsbediening om het apparaat in de modus ON (AAN) te zetten. De subwoofer en de soundbar worden automatisch gekoppeld.

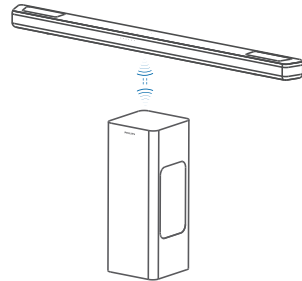

- » U kunt de status bepalen aan de hand van de indicator op de draadloze subwoofer.

LED-status	Status
Knippert snel	Subwoofer in koppelingsmodus
Continu	Verbonden / koppelen geslaagd
Knippert langzaam	Niet-gekoppelde status

* Tips

- Druk niet op de knop Pair (Koppelen) aan de achterkant van de subwoofer, behalve voor handmatig koppelen.

Handmatig koppelen

Als u geen geluid uit de draadloze subwoofer hoort, koppelt u de subwoofer handmatig.

- 1 Haal de stekker van de subwoofer en de soundbar weer uit het stopcontact en steek de stekkers na 3 minuten weer in het stopcontact.
- 2 Houd de knop Pair (Koppelen) aan de achterkant van de subwoofer 3 seconden ingedrukt.
 - » De indicator op de subwoofer gaat snel knipperen.
- 3 Druk vervolgens de soundbar of afstandsbediening op  om de soundbar aan te zetten.
 - » De indicator op de subwoofer gaat branden wanneer dit is gelukt.
- 4 Als de indicator nog steeds blijft knipperen, herhaalt u stap 1-3.

Tips

- De subwoofer moet zich binnen 6 m van de soundbar bevinden in een open ruimte (hoe dichterbij, hoe beter).
- Verwijder eventuele voorwerpen tussen de subwoofer en de soundbar.
- Als de draadloze verbinding opnieuw mislukt, controleert u of er een storing of sterke interferentie (bijv. interferentie van een elektronisch apparaat) in de omgeving bestaat. Verwijder deze storingen of sterke interferenties en herhaal de bovenstaande procedures.

4 De soundbar gebruiken

In dit hoofdstuk leest u hoe u de soundbar gebruikt om audio van aangesloten apparaten af te spelen.

Voordat u begint

- Zorg voor de benodigde aansluitingen zoals beschreven in de snelstartgids en de gebruikershandleiding.
- Schakel de soundbar naar de juiste bron voor andere apparaten.

Aan- en uitzetten

- Wanneer u de soundbar voor het eerst aansluit op het stopcontact, staat het apparaat in de stand-bymodus.
- Druk op de afstandsbediening of op de soundbar op de knop  om de soundbar aan of uit te zetten.
- Haal de stekker uit het stopcontact als u de soundbar volledig wilt uitschakelen.

Automatische stand-by

- De soundbar schakelt na ca. **15** minuten automatisch naar de stand-bymodus als de tv of de externe soundbar wordt losgekoppeld (of afspelen via de USB- of BT-functie is gepauzeerd) of wordt uitgeschakeld.
- Houd als het apparaat ingeschakeld is de knop  8 seconden ingedrukt om automatische stand-by in of uit te schakelen (15 min. automatische stand-by).



Let op

- In de HDMI-(ARC)-modus wordt na ca. 15 minuten de netwerk-stand-bymodus geactiveerd als geen audio wordt afgespeeld.
- In de modi USB en Bluetooth schakelt het apparaat na ca. 15 minuten automatisch naar de stand-bymodus als geen audio wordt afgespeeld.

Modus selecteren



- 1 Druk herhaaldelijk op de knop  (Bron) op de soundbar of op de afstandsbediening om de modus HDMI eARC, BT of USB te selecteren.
 - » Als u de afspelerbron wijzigt,

Het volume aanpassen

Het volume van de soundbar aanpassen

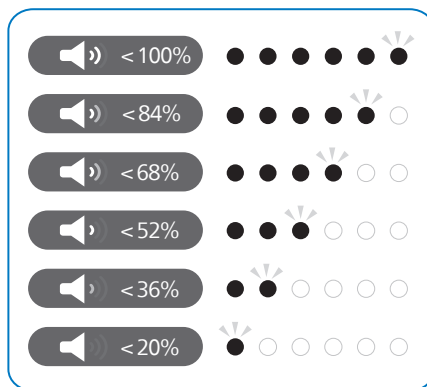
- Druk op Vol+/Vol- (volume) om een volumeniveau te verhogen of te verlagen.
 - » Wanneer u het volume aanpast, zal de indicator ook het aantal lichtjes verhogen/verlagen. U kunt het huidige volumeniveau bepalen aan de hand van de bijbehorende lichtweergave/knipperen (afb.).



- Druk op  (Dempen) om het geluid te dempen.
- Om weer geluid weer te geven, drukt u opnieuw op  (Dempen) of op Vol+/Vol- (Volume).

Het niveau van de lage tonen aanpassen

- Druk op de knop Bass +/- om het niveau van de lage tonen aan te passen

Het niveau van de hoge tonen aanpassen

- Druk op de knop Treble +/- om de hoge tonen te wijzigen.

Bas/hoge tonen	LED-status
-5	○ ◎ ● ● ● ●
-4	○ ○ ◎ ● ● ●
-3	○ ○ ○ ◎ ● ●
-2	○ ○ ○ ○ ◎ ●
-1	○ ○ ○ ○ ○ ◎
0	● ○ ○ ○ ○ ○
+1	○ ◎ ○ ○ ○ ○
+2	○ ● ◎ ○ ○ ○
+3	○ ● ● ◎ ○ ○
+4	○ ● ● ● ◎ ○
+5	○ ● ● ● ● ◎

IntelliSound-bediening

Druk op de knop  op de afstandsbediening om te schakelen tussen de modi AI / Preset / Aangepast. De standaardmodus is AI.

Equalizereffect (EQ) selecteren

Selecteer vooraf gedefinieerde geluidsmodi die bij uw video of muziek passen.

- 1 Druk op de knop EQ op de afstandsbediening om de gewenste vooraf ingestelde equalizereffecten te selecteren.
- 2 Druk op de knop EQ om te schakelen tussen de modi.
 - » De LED-lampjes branden 3 seconden om de huidige EQ-modus weer te geven volgens de definitie van EQ-modi.

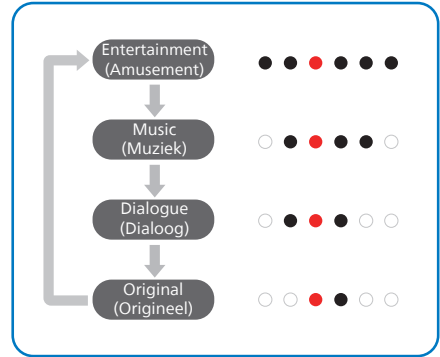

Indicator voor ledweergave aan/uit

- Houd de knop  (Dempen) 5 seconden ingedrukt om de led-weergave in of uit te schakelen.
 - » OFF (UIT): De helderheid van de LED's wordt weer normaal wanneer u op een willekeurige knop drukt. De leds zouden automatisch moeten worden uitgeschakeld na 10 seconden zonder activiteit.
 - » ON (AAN): De leds gaan niet vanzelf uit.

Tips

- Tijdens de stand-bymodus gaat de stand-by-led branden, ongeacht of de ledweergave op UIT staat.

DTS Virtual X / Dolby Atmos-virtualiser

DTS Virtual:X / Met de Dolby Atmos-virtualiser kunt u genieten van multidimensionaal geluid, ongeacht de grootte van de ruimte, indeling of luidsprekerconfiguratie.

DTS Virtual:X-technologie maakt gebruik van de eigen verwerking van virtuele hoogte en virtuele surround van DTS voor een meeslepende geluidservaring vanaf elk type ingangsbron (van stereo tot 5.1.2-kanaal) en luidsprekerconfiguratie.

- 1 Schakel virtualiser in of uit via de app. Voor DTS-content wordt DTS Virtual X of Dolby Atmos-virtualiser gebruikt, waarbij de leds als volgt branden.

Status	Ledstatus
ON	○ ○ ● ● ○ ○ → (DTS aan) ● (De LED's bewegen zich van het midden naar rechts/links)
OFF	● ○ ○ ○ ○ ○ → (DTS uit) ○ (De LED's bewegen zich van links en rechts naar het midden)

- ON (AAN): In deze modus wordt DTS Virtual X of Dolby Atmos-virtualiser gebruikt.
- OFF (UIT): DTS Virtual X of Dolby Atmos-virtualiser wordt niet gebruikt.

Automatisch volume

Automatisch volume combineren met de nachtmodus. Druk op de knop AVL om Automatisch volume in of uit te schakelen of de nachtmodus in te schakelen.

Status	Ledstatus
OFF	○ ○ ● ● ○ ○
ON	○ ● ● ● ● ○
NIGHT	● ● ● ● ● ●

- OFF (UIT): 'Automatisch volume' niet gebruiken.
- ON (AAN): Reageert in real-time op verschillende bronnen en typen inhoud om een consistent volume te behouden.
- NIGHT (Nacht): Zorgt voor een gelijkmatig volume voor alle bronnen en soorten content, en verbeterde stemmen en dialogen zodat u deze beter kunt horen in een rustige luisteromgeving.

Afspelen vanaf Bluetooth-apparaten

Verbind de soundbar via Bluetooth met uw Bluetooth-apparaat (zoals een iPad, iPhone, iPod touch, Android-telefoon of laptop) en vervolgens kunt u via de luidsprekers van uw soundbar de audiobestanden beluisteren die zijn opgeslagen op het apparaat.

- 1 Druk op de knop  op de soundbar of  (Bron) op de afstandsbediening om de Bluetooth-modus te selecteren.
 - » De BT-indicator gaat knipperen.
- 2 Zet op het Bluetooth-apparaat Bluetooth aan, zoek naar en selecteer Philips TAB8301 (xxxx) om verbinding te starten. Instructies voor het inschakelen van Bluetooth op uw Bluetooth-apparaat vindt u in de betreffende gebruikershandleiding.
 - » Tijdens de verbinding knippert de BT-indicator.

- 3 Wacht tot u een spraakmelding van de soundbar hoort.
 - » Als de verbinding tot stand is gebracht, brandt de BT-indicator continu.
- 4 Selecteer audiobestanden of muziek op uw Bluetooth-apparaat en speel deze af.
 - » Als uw Bluetooth-apparaat het AVRCP-profiel ondersteunt, kunt u op de afstandsbediening op **◀◀** / **▶▶** drukken om naar het volgende nummer te gaan of op **▶▶** om het afspelen te pauzeren/ hervatten.

U kunt Bluetooth als volgt afsluiten:

- Schakel het apparaat over naar een andere bron.
- Schakel de functie uit op uw Bluetooth-apparaat. Of plaats uw Bluetooth-apparaat buiten het maximale werkingsbereik. Na de spraakmelding wordt de verbinding tussen het Bluetooth-apparaat en het apparaat verbroken.
- Houd de knop **⌘** op de soundbar ingedrukt.

Let op

- In een open ruimte zonder obstakels. Het maximale werkingsbereik tussen de soundbar en een Bluetooth-apparaat is ca. 10 meter.
- Compatibiliteit met alle Bluetooth-apparaten is niet gegarandeerd.
- Het streamen van muziek wordt mogelijk onderbroken door obstakels tussen het apparaat en de soundbar, zoals een muur, een metalen behuizing van het apparaat of andere apparaten in de buurt die dezelfde frequentie gebruiken.

Bediening in de BLE-app

- Met de BLE-app kunt u de bron selecteren en de app stuurt de nieuwe bron naar de soundbar. De LED's geven de geselecteerde bron aan zoals gewijzigd via knoppen op de soundbar of de afstandsbediening.
- De BLE-app ondersteunt de volgende geluidsregeling, met dezelfde ledweergave als met bediening via de knoppen
- De volgende items die kunnen worden gewijzigd met de knoppen, worden ook getoond in de BLE-app.

Functie	Beschrijving
Mastervolume	Volume verhogen/ verlagen, stappen van 1
Dempen	De soundbar dempen of het dempen opheffen
Audio-informatie	Geeft de bestandsindeling weer.
IntelliSound	Selecteer de modus AI / Preset / Aangepast.
Geluidsstijl	Selecteer de modus Amusement / Muziek / Dialoog / Origineel.
Toonregeling	Regeling van treble/bass (-5 tot +5)
AVL	Selecteer de modus Uit / Aan / Nacht
AV-synchronisatie	0-200 ms
Midden trimmen /	
Subwoofer trimmen	-5 tot +5
Links-/ rechtsboven trimmen	-5 tot +5
Ruimtekalibratie	Start het proces voor ruimtekalibratie

Naar een extern apparaat luisteren

Controleer of de soundbar is aangesloten op de tv of het audioapparaat.

- 1 Druk meerdere keren op de knop  (Bron) op de soundbar of op de afstandsbediening om de modus HDMI eARC te selecteren.
 - » De indicator op de soundbar geeft aan welke modus momenteel wordt gebruikt.
- 2 Bedien uw audioapparaat rechtstreeks voor afspeelfuncties.
- 3 Druk op de knoppen +/- (volume) om het volume in te stellen op het gewenste niveau.

Let op

- Als het apparaat in de modus HDMI ARC staat, er geen geluid uit komt en de statusindicator knippert, moet u mogelijk de signaaluitvoer voor **PCM** of **Dolby Digital** op uw bronapparaat activeren (bijv. een tv of dvd- of Blu-ray-speler).



Audio afspelen via USB

Geniet van audio van een USB-opslagapparaat, zoals een MP3-speler, USB-stick, enz.

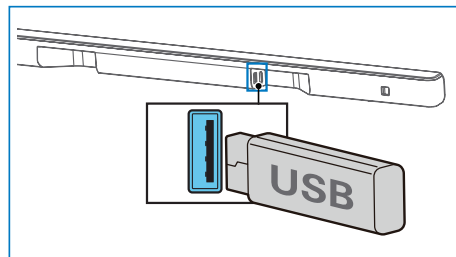
- 1 Plaats het USB-apparaat.



- 2 Druk herhaaldelijk op de knop  (Bron) op de soundbar of op de afstandsbediening om de USB-modus te selecteren.
- 3 Tijdens het afspelen:

Knop	Handeling
	Het afspelen starten, pauzeren of hervatten
	Naar het vorige nummer
	Naar het volgende nummer

Let op

- Dit product is mogelijk niet compatibel met bepaalde typen USB-opslagapparaten.
- Als u een USB-verlengkabel, USB-hub of multifunctionele USB-kaartlezer gebruikt, wordt het USB-opslagapparaat mogelijk niet herkend.
- Verwijder het USB-opslagapparaat niet tijdens het lezen van bestanden.
- Het systeem ondersteunt USB-apparaten met maximaal 128 GB geheugen.
- Dit systeem kan MP3/WAV/FLAC afspelen.

Fabrieksinstellingen herstellen

Het apparaat resetten naar de standaardinstellingen.

- Schakel de soundbar in houd de knoppen **+** en **-** tegelijkertijd acht seconden ingedrukt.
 - » Alle LED's branden 5 seconden, stand-by-LED brandt rood.

Item	Standaardinstellingen
Sound mode (Geluidsmodus)	Entertainment (Amusement)
Master Volume (Mastervolume)	10 (70-75 dB SPL)
Subwoofer Volume (Subwoofervolume)	0
Treble/Bass (Hoge/lage tonen)	0
IntelliSound	AI
Auto Volume (Automatisch volume)	OFF (UIT)
Night (Nacht)	OFF (UIT)
Source (Bron)	HDMI-ARC
BT pairing info (BT-koppelingsinformatie)	Clear (Leeg)
AV SYNC (AV-SYNCHRONISATIE)	0
Display (Weergave)	ON (AAN)
Auto Standby (Auto Power Down) (Automatische stand-by (automatisch uitschakelen))	ON (AAN)
Room calibration data (Gegevens voor ruimtekalibratie)	Clear (Leeg)

5 Product-specificaties

Let op

- Specificaties en ontwerp kunnen zonder voorafgaande kennisgeving worden gewijzigd.

Bluetooth / draadloos

Bluetooth-profielen	A2DP, AVRCP
Bluetooth-versie	V 5.4
Bluetooth-frequentiebereik/ voeding zender (EIRP)	2402 ~ 2480 MHz < 10 dBm

Versterkersectie

Totaal	RMS 190 W @THD <= 10% max. 380 W
--------	-------------------------------------

Soundbar

Voeding	18,0 V DC \approx 2,0 A
Netadapter (voor hoofdunit)	
Model:	ICP48C-180-2000 (verwisselbaar 3-pins BS 1363-1 en 2-pins (EN 50075))
Ingangsvermogen:	100-240 V~ 50/60 Hz 1,3 A
Uitgangsvermogen:	18,0 V \approx 2,0 A 
Energieverbruik	36,0 W
Stroomverbruik in stand-by	Standaard stand- bymodus < 0,50 W Stand-bymodus met netwerk < 2,0 W
Frequentierespons	180 Hz - 20 KHz
Impedantie luidsprekers	8 Ω x 5
Versie USB direct	2.0 Full Speed

USB	5 V \approx 500 mA
Afmetingen (B x H x D)	826 x 44 x 55 mm
Gewicht	1,00 kg
Bedrijfstemperatuur	0 °C - 40 °C

Subwoofer

Voeding	100-240 V~ 50/60 Hz
Energieverbruik	40 W
Verbruik in stand-by	< 0,50 W
Frequentierespons	35 Hz - 180 Hz
Impedantie	3 Ω
Afmetingen (b x h x d)	155 x 391 x 161 mm
Gewicht	3,85 kg
Bedrijfstemperatuur	0 °C - 40 °C

Afstandsbediening

Afstand/hoek	6 m / 30°
Batterijtype	AAA (2 x 1,5 V)

Ondersteunde audio-indelingen

HDMI eARC	LPCM 2-kanaals, LPCM 5.1-kanaals, LPCM 7.1-kanaals, Dolby Digital, Dolby Digital Plus, Dolby True HD, Dolby MAT, Dolby Atmos - Dolby Digital Plus, Dolby Atmos - TrueHD, Dolby Atmos - Dolby MAT, DTS Digital Surround 5.1
HDMI ARC	LPCM 2-kanaals, LPCM 5.1-kanaals, Dolby Digital, Dolby Digital Plus, Dolby Atmos - Dolby Digital Plus, DTS Digital Surround 5.1
Bluetooth	SBC
USB	MP3 / WAV / FLAC

6 Problemen oplossen



Waarschuwing

- Risico op elektrische schok. Verwijder nooit de behuizing van het product.

Probeer het product nooit zelf te repareren om de garantie geldig te houden. Als u problemen ondervindt bij het gebruik van dit product, controleer dan het volgende voordat u om service vraagt. Als het probleem zich blijft voordoen, kunt u ondersteuning krijgen op www.philips.com/support.

Hoofdunit

De knoppen op de hoofdeenheid werken niet.

- Haal de stekker enkele minuten uit het stopcontact en steek de stekker er weer in.

Geen voeding

- Controleer of het netsnoer goed is aangesloten.
- Controleer of er stroom op het stopcontact staat.
- Druk op de knop  op de afstandsbediening of de soundbar om de soundbar in te schakelen.

Geluid

Er komt geen geluid uit de luidspreker van de soundbar.

- Sluit de audiokabel van uw soundbar aan op uw tv of andere apparaten. U hebt echter geen aparte audioverbinding nodig wanneer:
 - de soundbar en tv zijn verbonden via de HDMI ARC-aansluiting, of
 - er een apparaat aangesloten is op de HDMI IN-aansluiting op uw soundbar.

- Selecteer de juiste audio-ingang op de afstandsbediening.
- Zorg ervoor dat de soundbar niet gedempt is.

Vervormd geluid of echo.

- Als u audio van de TV via dit product afspeelt, zorg er dan voor dat geluid van de TV is gedempt.

Er komt geen geluid uit de draadloze subwoofer.

- Sluit de subwoofer handmatig aan op het apparaat.
- Verhoog het volume. Druk op + (Volume omhoog) op de afstandsbediening of op de soundbar.
- Als u een van de digitale ingangen gebruikt en er geen audio is:
 - Probeer de TV-uitgang in te stellen op PCM of
 - Sluit de soundbar rechtstreeks aan op uw Blu-ray-speler of andere bron.
 - Sommige TV's geven geen digitale audio door.
- Uw TV is mogelijk ingesteld op variabele audio-uitvoer. Controleer of de audio-uitgang is ingesteld op FIXED (Vast) of STANDARD (Standaard), niet VARIABLE (Variabel). Raadpleeg de gebruikershandleiding van uw TV voor meer informatie.
- Als u Bluetooth gebruikt, zorg er dan voor dat het volume op uw bronapparaat is ingeschakeld en dat het apparaat niet is gedempt.

Bluetooth

Een apparaat kan geen verbinding maken met de soundbar.

- Het apparaat ondersteunt de voor de soundbar vereiste compatibele profielen niet.
- U hebt de Bluetooth-functie van het apparaat niet ingeschakeld. Raadpleeg de gebruikershandleiding van het apparaat voor informatie over het inschakelen van de functie.

- Het apparaat is niet correct aangesloten. Sluit het apparaat correct aan.
- De soundbar is al verbonden met een ander Bluetooth-apparaat. Koppel het aangesloten apparaat los en probeer het opnieuw.

De geluidskwaliteit van een aangesloten Bluetooth-apparaat is slecht.

- De Bluetooth-ontvangst is slecht. Plaats het apparaat dichterbij de soundbar of verwijder obstakels tussen het apparaat en de soundbar.

Ik kan de Bluetooth-naam van dit apparaat niet vinden op mijn Bluetooth-apparaat.

- Zorg dat de Bluetooth-functie is geactiveerd op uw Bluetooth-apparaat.
- Koppel het apparaat opnieuw met uw Bluetooth-apparaat.

De afstandsbediening werkt niet.

- Selecteer eerst de juiste bron voordat u op een van de afspreeknoppen drukt.
- Verklein de afstand tussen de afstandsbediening en het apparaat.
- Plaats de batterij met de polariteiten (+/-) zoals aangegeven.
- Vervang de batterij.
- Richt de afstandsbediening rechtstreeks op de sensor aan de voorkant van het apparaat.

De subwoofer is niet actief of de indicator van de subwoofer gaat niet branden

- Haal de stekker uit het stopcontact en steek de stekker na 3 minuten weer in het stopcontact om de subwoofer te resetten.

7 Handelsmerken



De gebruikte handelsmerken HDMI en HDMI High-Definition Multimedia Interface, de HDMI-huisstijl en de HDMI-logo's zijn handelsmerken of gedeponeerde handelsmerken van HDMI Licensing Administrator, Inc. in de Verenigde Staten en andere landen.



Dolby, Dolby Atmos en het dubbel-D-symbool zijn geregistreerde handelsmerken van Dolby Laboratories Licensing Corporation. Geproduceerd onder licentie van Dolby Laboratories. Vertrouwelijke ongepubliceerde werken. Copyright © 2012-2024 Dolby Laboratories. Alle rechten voorbehouden.



Het woordmerk en de logo's van Bluetooth® zijn gedeponeerde handelsmerken in eigendom van Bluetooth SIG, Inc. en het gebruik van deze merken door MMD Hong Kong Holding Limited vindt plaats onder licentie. Andere handelsmerken en handelsnamen zijn eigendom van hun respectieve eigenaren.



Geproduceerd onder licentie van DTS, Inc. en/of haar gelieerde ondernemingen. Voor patenten, zie <https://xperi.com/dts-patents/>. DTS, het DTS-logo, DTS:X, het DTS:X-logo, Virtual:X en het DTS Virtual:X-logo zijn handelsmerken of gedeponeerde handelsmerken van DTS, Inc. en/of zijn dochterondernemingen in de VS en/of andere landen. © DTS, Inc. en/of haar gelieerde ondernemingen. Alle rechten voorbehouden.



NL Als u een Roku TV™ hebt, sluit dan de HDMI-kabel aan op de ARC-poorten en volg de instructies van Roku TV Ready™ op het scherm.

Roku, het Roku-logo, Roku TV, Roku TV Ready en het Roku TV Ready-logo zijn handelsmerken en/of geregistreerde handelsmerken van Roku, Inc. Dit product wordt ondersteund door Roku TV Ready in de Verenigde Staten, Canada, het Verenigd Koninkrijk, Mexico en Brazilië. De lijst met landen kan worden gewijzigd. Stuur een e-mail naar routvready@roku.com voor de meest recente lijst van landen waar dit product wordt ondersteund door Roku TV Ready.

FR Si vous avez un Roku TV™, la configuration est simple. Utilisez juste le câble inclus pour brancher votre barre de son au port HDMI ARC de votre télé et suivez les instructions à l'écran.

Roku TV, Roku TV Ready et le logo Roku TV Ready sont des marques de commerce de Roku Inc. Ce produit est certifié Roku TV Ready au/en états-Unis, Canada, Royaume-Uni, Mexique et Brésil. La liste de pays peut varier. Pour obtenir la liste la plus récente des pays dans lesquels ce produit est pris en charge par Roku TV Ready, veuillez envoyer un courriel à routvready@roku.com.

ES Si tienes una Roku TV™, la configuración es fácil. Solo tienes que usar el cable incluido para conectar la barra de sonido al puerto HDMI ARC de la TV y seguir las instrucciones que aparecen en pantalla.

Roku TV, Roku TV Ready y el logotipo de Roku TV Ready son marcas comerciales de Roku, Inc. Este producto es compatible con Roku TV Ready en Estados Unidos, Canadá, Reino Unido, México y Brasil. Los países están sujetos a cambios. Para obtener la lista más actualizada de países en los que este producto es compatible con Roku TV, envía un correo electrónico a routvready@roku.com.



Specificaties kunnen zonder voorafgaande kennisgeving worden gewijzigd. Ga voor de laatste updates en documenten naar www.Philips.com/support. Philips en het schildembleem van Philips zijn geregistreerde handelsmerken van Koninklijke Philips N.V. en worden gebruikt onder licentie.

Dit product is vervaardigd door en wordt verkocht onder de verantwoordelijkheid van MMD Hong Kong Holding Limited of een van haar gelieerde ondernemingen, en MMD Hong Kong Holding Limited is de garantieggever met betrekking tot dit product.

