

PHILIPS

Soundbar

8000-sarja

TAB8301

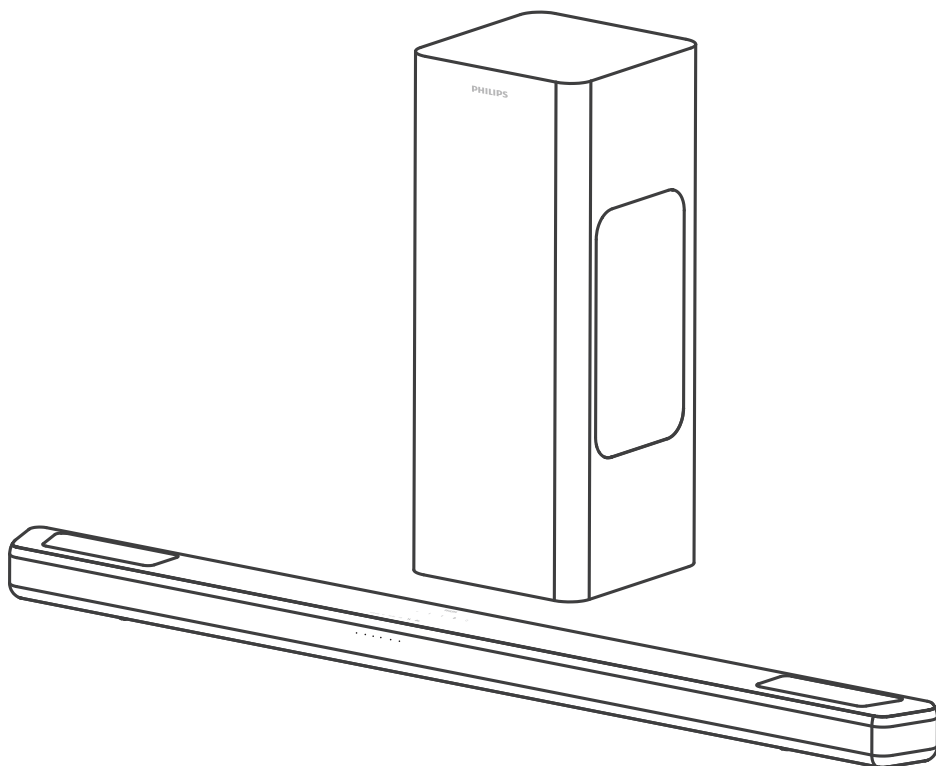

Käyttöopas

Rekisteröi tuotteesi ja hae tukitietoja osoitteessa

www.philips.com/support

Sisältö

1 Tärkeitä turvallisuusohjeita	3
Turvallisuus	3
Tuotteen huolto	5
Ympäristöstä huolehtiminen	5
Vaatimustenmukaisuusvakuutus	5
Ohje ja tuki	5

2 Soundbarisi	6
Pakkauksen sisältö	6
Soundbar	6
Liitännät	7
Langaton subwoofer	7
Kaukosäädin	8
Kaukosäätimen valmisteleminen	8
Sijoittaminen	9
Seinäkiinnitys	10

3 Liittäminen	11
Dolby Atmos®	11
HDMI-liitäntään liittäminen	11
Verkkovirtaan liittäminen	12
Pariliitoksen muodostaminen subwooferiin	13

4 Soundbarin käyttäminen	14
Virran kytkeminen ja katkaiseminen	14
Äänenvoimakkuuden säätäminen	14
IntelliSound-ohjaus	15
Taajuuskorjaimen (EQ) tehosteen valitseminen	15
Merkkivalot päälle/pois	15
DTS Virtual X / Dolby Atmos -virtualisointi	16
Automaattinen äänenvoimakkuus	16
Toistaminen Bluetooth-laitteista	16
Ulkoisen laitteen kuunteleminen	18
Äänen toistaminen	
USB-liitännän kautta	18
Tehdasnollaus	19

5 Tuotteen tekniset tiedot	20
-----------------------------------	-----------

6 Vianmääritys	21
-----------------------	-----------

7 Tavaramerkit	23
-----------------------	-----------



1 Tärkeitä turvallisuusohjeita

Perehdy kaikkiin ohjeisiin, ennen kuin alat käyttää tätä laitetta. Takuu raukeaa, jos mahdolliset vahingot johtuvat ohjeiden laiminlyömisestä.

Turvallisuus

Turvasymbolit

Nämä tiedot on merkitty laitteen pohjaan tai takaosaan.

	VAROITUS SÄHKÖISKUN VAARA EI SAA AVATA	
VAROITUS: LAITTEEN KANTTA (TAI TAUSTAA) EI SAA POISTAA, SILLÄ SE VOI AIHEUTTAA SÄHKÖISKUN VAARAN. LAITTEEN SISÄLLÄ EI OLE KÄYTTÄJÄN HUOLLETTAVISSA OLEVIA OSIA. ANNA VAIN VALTUUTETUN HUOLTOHENKILÖN HUOLTAA LAITE.		



Tämä on LUOKAN II laite, jossa on kaksoeristys ja jossa ei ole maadoitusta.



Verkkojännite



Tämä symboli ilmaisee tasajännitteen



Tämä symboli ilmaisee tasavirtaliitännän napaisuuden.



VAKAVA VAROITUS!
Vakava varoitus: Sähköiskun vaara!



Huutomerkkisymboli tiedottaa käyttäjää tärkeistä käyttöohjeista.



Käytä ainoastaan käyttöoppaassa mainittuja virtalähteitä.



Tämä symboli ilmaisee energiamerkinnän.



Vain sisäkäyttöön.

Sähköiskun tai tulipalon vaara!

- Varmista ennen liitännöiden tekemistä, että kaikki laitteet on irrotettu virtalähteestä.
- Älä altista tuotetta tai sen lisävarusteita sateelle tai vedelle. Älä aseta nestettä sisältäviä astioita, kuten maljakoita, tuotteen lähelle. Jos nesteitä kaatuu tuotteen päälle tai sisään, irrota tuote heti verkkopistorasiasta. Ota yhteys kuluttajapalvelukeskukseen, jotta tuote tarkastetaan ennen käyttöä.
- Älä aseta tuotetta tai sen lisävarusteita avotulen tai muiden lämmönlähteiden lähelle tai suoraan auringonvaloon.
- Älä koskaan työnnä esineitä ilmastointiaukkoihin tai muihin tuotteen aukkoihin.
- Jos virtajohtoa tai muuta kytkentälaitetta käytetään laitteen hätäkatkaisijana, siihen on päästävä helposti käsiksi.
- Paristoja (pakkauksessa tai käytössä) ei saa altistaa liialliselle kuumuudelle, kuten auringonpaisteelle tai tulelle.
- Irrota tuotteen virtajohto pistorasiasta ennen ukkosmyrskyjä.
- Irrota virtajohto aina vetämällä pistokkeesta, ei johdosta.
- Käytä tuotetta trooppisessa tai lauhassa ilmastossa.

Oikosulun tai tulipalon vaara!

- Tunniste- ja tehotiedot on merkitty laitteen takaosassa tai pohjassa olevaan arvokilpeen.
- Ennen kuin liität tuotteen pistorasiaan, varmista, että virran jännite vastaa tuotteen takaosaan tai pohjaan merkittyä arvoa. Älä liitä tuotetta pistorasiaan, jos jännite ei ole sama.

Loukkaantumisen tai tuotteen vaurioitumisen vaara!

- Jos tuote kiinnitetään seinään, se on tehtävä seinäkiinnitystä varten annettujen asennusohjeiden mukaisesti. Käytä ainoastaan tuotteen mukana toimitettua seinäkiinnikettä (jos käytettävissä). Väärin tehty seinäasennus voi aiheuttaa onnettomuuden, vamman tai vahingon. Jos sinulla on kysyttävää, ota yhteyttä oman maasi kuluttajapalvelukeskukseen.
- Älä aseta tuotetta tai muita esineitä sähköjohtojen tai -laitteiden päälle.
- Jos tuotetta on kuljetettu alle 5 °C:n lämpötilassa, pura tuote pakkauksestaan ja odota, kunnes tuotteen lämpötila vastaa huoneen lämpötilaa, ennen kuin liität tuotteen verkkovirtaan.
- Jotkin tämän tuotteen osat on voitu valmistaa lasista. Estä loukkaantuminen ja vahingot käsittelemällä tuotetta varovasti.

Ylikuumentumisen vaara!

- Älä koskaan asenna tuotetta ahtaaseen tilaan. Jätä tuotteen ympärille vähintään 10 cm tilaa, jotta ilma pääsee kiertämään. Varmista, että verhot tai muut esineet eivät peitä tuotteen ilmastointiaukkoja.

Paristojen käyttöön liittyvät varoitukset

- VAROITUS: Väärin asennetut paristot saattavat aiheuttaa räjähdysvaaran. Vaihda vain samanlaisiin tai vastaaviin paristoihin.
- Poista paristot kaukosäätimestä, kun ne ovat tyhjästä tai kun kaukosäädintä ei käytetä pitkään aikaan.
- Paristot sisältävät kemiallisia aineita, ja ne tulee kierrättää tai hävittää paikallisten säädösten mukaisesti.
- Asenna paristot oikein asettamalla navat (+ ja -) laitteen merkintöjen mukaisesti.

- Älä käytä vanhoja ja uusia paristoja sekaisin.
- Älä käytä samanaikaisesti alkali- ja sinkki-hiiliparistoja sekä ladattavia (esim. Ni-Cd, Ni-MH) akkuja.
- Paristoja (pakkauksessa tai käytössä) ei saa altistaa liialliselle kuumuudelle, kuten auringonpaisteelle tai tulelle.
- Älä hävitä paristoa polttamalla tai kuumassa uunissa tai mekaanisesti murskaamalla tai leikkaamalla.
- Älä altista paristoa erittäin matalalle ilmanpaineelle.



Huomautus

- Luokitustarra on kiinnitetty laitteen pohjaan tai takaosaan.

Tuotteen huolto

Puhdista laitetta vain mikrokuituliinalla.

Ympäristöstä huolehtiminen

Vanhan tuotteen sekä vanhojen akkujen ja paristojen hävittäminen



Tuotteesi on suunniteltu ja valmistettu laadukkaista materiaaleista ja komponenteista, jotka voidaan kierrättää ja käyttää uudelleen.



Tämä symboli tarkoittaa, että tuote kuuluu Euroopan parlamentin ja neuvoston direktiivin 2012/19/EU soveltamisalaan.



Tämä symboli tarkoittaa, että tuotteessa on akkuja tai paristoja, joita Euroopan parlamentin ja neuvoston direktiivi 2013/56/EU koskee. Niitä ei saa hävittää tavallisen kotitalousjätteen mukana.

Tutustu paikalliseen sähkö- ja elektroniikkalaitteiden sekä niiden akkujen ja paristojen keräysjärjestelmään. Noudata paikallisia säädöksiä äläkä hävitä tuotetta, paristoja tai akkuja tavallisen kotitalousjätteen mukana. Vanhojen tuotteiden, paristojen ja akkujen asianmukainen hävittäminen auttaa ehkäisemään ympäristölle ja ihmisille mahdollisesti koituvia haittavaikutuksia.

Paristojen irrottaminen

Katso paristojen irrottamisohjeet kohdasta, jossa neuvotaan paristojen asettamisesta.

Vaatimustenmukaisuusvakuutus

Tämä laite on Euroopan unionin radiohäiriöitä koskevien vaatimusten mukainen.

TP Vision Europe B.V. vakuuttaa täten, että tämä laite on radiolaitedirektiivin 2014/53/EU ja Ison-Britannian Radio Equipment Regulations SI 2017 No 1206 -säädöksen oleellisten vaatimusten ja niitä koskevien muiden ehtojen mukainen. Vaatimustenmukaisuusvakuutus on saatavilla osoitteessa www.philips.com/support.

Ohje ja tuki

Osoitteesta www.philips.com/support löydät laajan verkkotukemme ja voit

- ladata käyttöoppaan ja pikaoppaan
- katsoa video-oppaita (saatavilla vain tietyille malleille)
- etsiä vastauksia usein kysytyihin kysymyksiin
- lähettää meille kysymyksiä
- lähettää chat-viestejä Philipsin tukiedustajalle.

Valitse kieli noudattamalla sivuston ohjeita ja kirjoita sitten mallinumero.

Voit halutessasi pyytää tukea maasi kuluttajapalvelukeskuksesta. Ennen kuin otat yhteyttä kuluttajapalvelukeskukseen, kirjoita laitteen malli- ja sarjanumero muistiin. Tämä tieto on laitteen takapaneelissa tai pohjassa.

2 Soundbarisi

Olet tehnyt erinomaisen valinnan ostaessasi Philips-laitteen. Hyödynnä Philipsin tukipalveluita rekisteröimällä soundbarisi osoitteessa www.philips.com/support.

Pakkauksen sisältö

Tarkista pakkauksen sisältö:

- Soundbar x 1
- Langaton subwoofer x 1
- Kaukosäädin (2 AAA-paristoa) x 1
- Tasavirtasovitin (soundbarille) * x 1
- Virtajohto (subwooferille)* x 1
- Seinäkiinnityssarja x 1
- Pikaopas/takuukortti/ turvallisuusohje x 1
- HDMI-kaapeli x 1

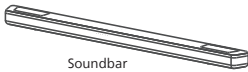

Soundbar



Seinäkiinnityssarja
(2 kiinnikettä, 4 kiinnitysruuvia
ja 4 kumisuojausta)

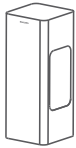

Langaton subwoofer



Kaukosäädin
(2 AAA-paristoa)

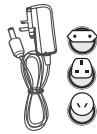

Tasavirtasovitin *
(soundbarille)



Virtajohto*
(subwooferille)



Pikaopas
Takuukortti/turvallisuusohje



HDMI-kaapeli

- Virtajohtojen määrä ja pistoketyyppi vaihtelevat alueittain.
- Tämän käyttöoppaan kuvat ja piirrookset ovat vain viitteellisiä ja saattavat poiketa tuotteen todellisesta ulkoasusta.

Soundbar

Tämä osa sisältää soundbarin esittelyn.

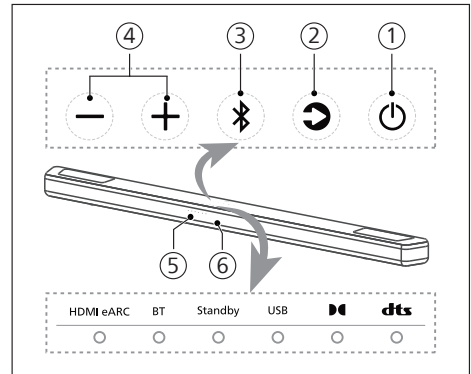

- ① (Valmiustila)
 - Soundbarin virran kytkeminen tai valmiustilaan siirtäminen.
 - Voit ottaa automaattisen valmiustilan käyttöön (kytketään 15 minuutin kuluttua) tai poistaa sen käytöstä painamalla virtapainiketta 8 sekuntia virran ollessa kytkettynä.
 - Jos Disable Auto-Standby (Poista automaattinen valmiustila käytöstä) -asetus on valittuna, tuotteen virrankulutus kasvaa.
- ② (Lähde) -painike
Soundbarin äänilähteen valitseminen.
- ③ (Bluetooth) -painike
 - Bluetooth-tilan valitseminen: paina lyhyesti.
 - Bluetooth-pariliitostilaan siirtyminen: paina 3 sekuntia.
 - Pariliitosten poistaminen, yhteishistorian tyhjentäminen ja pariliitostilaan siirtyminen: paina 8 sekuntia.
- ④ (+ / -) (Äänenvoimakkuus) -painike
Äänenvoimakkuuden lisääminen tai vähentäminen.
- ⑤ Kaukosäätimen tunnistin
- ⑥ Soundbarin merkkivalo

Liitännät

Tämä osa sisältää soundbarin liitännöjen esittelyn.

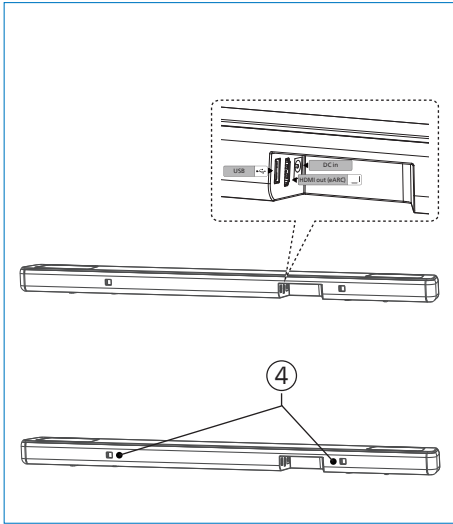

- 1 USB
 - USB-muistilaitteen liitäntä medialaitteiden äänentoistoon.
 - Tuotteen ohjelmiston päivittäminen.
- 2 HDMI eARC -liitäntä eARC/ARC HDMI -toimintoa tukeva liitäntä, jonka voi liittää television HDMI (eARC/ARC) -tuloon.
- 3 Tasavirtaliitäntä Verkkolaitteen liitäntä.
- 4 Seinäkiinnikkeen paikka

Langaton subwoofer

Tämä osa sisältää langattoman subwooferin esittelyn.

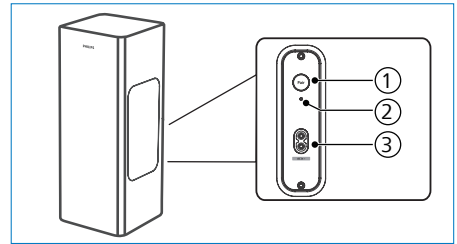

- 1 Pair (Pariliitos) -painike Subwooferin manuaaliseen pariliitostilaan siirtyminen: paina pitkään. (Pair (Pariliitos) -painiketta ei tarvitse käyttää soundbarin ja subwooferin yhdistämiseen, sillä pariliitos muodostetaan automaattisesti, kun laite kytketään ON (PÄÄLLÄ) -tilaan.)
- 2 Subwooferin merkkivalo Tarkista yhteyden tila langattoman subwooferin merkkivalosta.

Merkkivalon tila	Tila
------------------	------

Vilkkuu nopeasti	Subwoofer on pariliitostilassa
------------------	--------------------------------



Palaa	Yhdistetty / Pariliitos onnistui
-------	----------------------------------

Vilkkuu hitaasti	Ei yhdistetty
------------------	---------------

- 3 Verkkovirtaliitäntä Virtalähteen liitäntä.

Kaukosäädin

Tämä osa sisältää kaukosäätimen esittelyn.

- ①  (Valmiustila)
 - Soundbarin virran kytkeminen tai valmiustilaan siirtäminen.
 - Voit ottaa automaattisen valmiustilan käyttöön (kytketään 15 minuutin kuluttua) tai poistaa sen käytöstä painamalla virtapainiketta 8 sekuntia virran ollessa kytkettynä.
- ②  (IntelliSound)

Valitse tekoälytila, esiasetettu tila tai mukautettu tila.
- ③ Vol + / Vol - (Ääni + / Ääni -)
(Soundbarin äänenvoimakkuus)

Soundbarin äänenvoimakkuuden lisääminen tai vähentäminen.
- ④ EQ (Taajuuskorjain)

Taajuuskorjaimen (EQ) tehosteen valitseminen.
- ⑤ Treble +/- (Diskantti +/-)

Diskanttitasoa säättämisen.
- ⑥ Bass +/- (Basso +/-)

Säädä bassotasoa.
- ⑦  (Lähde)

Soundbarin äänilähteen valitseminen.
- ⑧  (Mykistys)

Äänen mykistäminen tai palauttaminen.
Ota merkkivalot käyttöön tai poista ne käytöstä painamalla painiketta 5 sekuntia.
- ⑨  (Edellinen/Seuraava)

Siirtyminen edelliseen tai seuraavaan kappaleeseen USB-/BT-tilassa.
- ⑩  (Toista/Keskeytä)

Toiston aloittaminen, keskeyttäminen tai jatkaminen USB-/BT-tilassa.
- ⑪ AVL
Automaattinen äänenvoimakkuuden säätö ja yötila.

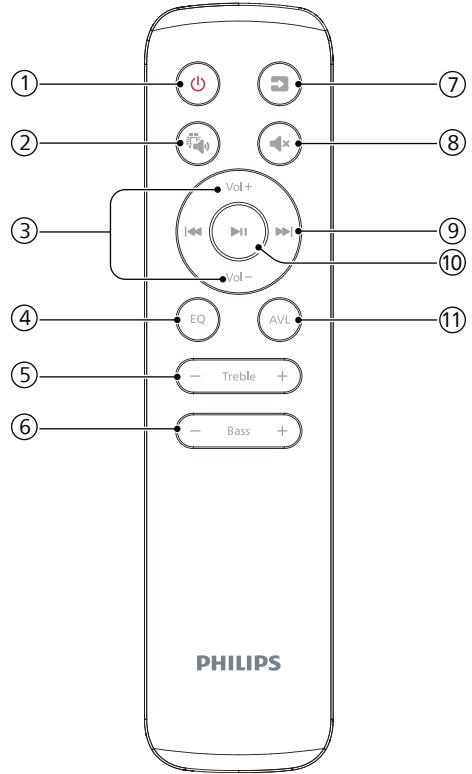

Kaukosäätimen valmisteleminen

- Mukana toimitettu kaukosäädin mahdollistaa laitteen etäohjauksen.
- Laitteen ja kaukosäätimen välissä olevat esteet voivat estää ohjauksen toiminnan, vaikka kaukosäädintä käytettäisiin toiminta-alueen sisällä (6 m).
- Jos kaukosäädintä käytetään muiden infrapunasäteitä tuottavien laitteiden läheisyydessä tai jos laitteen lähellä käytetään muita infrapunakaukosäätimiä, kaukosäädin ei ehkä toimi oikein. Myös muiden laitteiden toiminnassa voi ilmetä häiriöitä.

Kaukosäätimen paristojen vaihtaminen

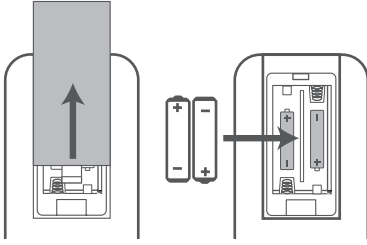

- 1 Avaa kaukosäätimen paristolokero painamalla ja vetämällä sen takakantta.
- 2 Aseta lokeroon kaksi AAA-paristoa (sisältyvät toimitukseen). Varmista, että paristojen plus- ja miinusnavat (+ ja -) on asetettu paristolokeron merkintöjen mukaisesti.
- 3 Sulje paristolokero.

Paristojen käyttöön liittyvät varoitimet

- Aseta paristojen navat (⊕ ja ⊖) aina oikein päin.
- Käytä keskenään samanlaisia paristoja. Älä koskaan käytä erityyppisiä paristoja yhdessä.
- Voit käyttää joko ladattavia tai tavallisia paristoja. Tutustu paristojen omiin varoitusmerkintöihin.
- Varo kynsiäsi, kun irrotat paristolokeron kantta ja paristoja.
- Älä pudota kaukosäädintä.
- Suojaa kaukosäädintä iskuilta.
- Älä kaada kaukosäätimen päälle vettä tai muita nesteitä.
- Älä laske kaukosäädintä kostean esineen päälle.
- Älä aseta kaukosäädintä suoraan auringonvaloon tai lämmönlähteiden lähelle.

- Jos kaukosäädintä ei ole tarkoitus käyttää pitkään aikaan, poista paristot, jotta ne eivät syövy tai vuoda ja aiheuta henkilö- ja/tai omaisuusvahinkoja ja/tai tulipalaa.
- Käytä ainoastaan määrätyn mukaisia paristoja.
- Älä käytä vanhoja ja uusia paristoja sekaisin.
- Älä lataa paristoa, ellei ole varmistanut sen olevan ladattavaksi tarkoitettu.

Sijoittaminen

Sijoita subwoofer vähintään 1 metrin päähän soundbarista ja 10 senttimetrin etäisyydelle seinästä.

Saat parhaan tuloksen sijoittamalla subwooferin alla kuvatulla tavalla.

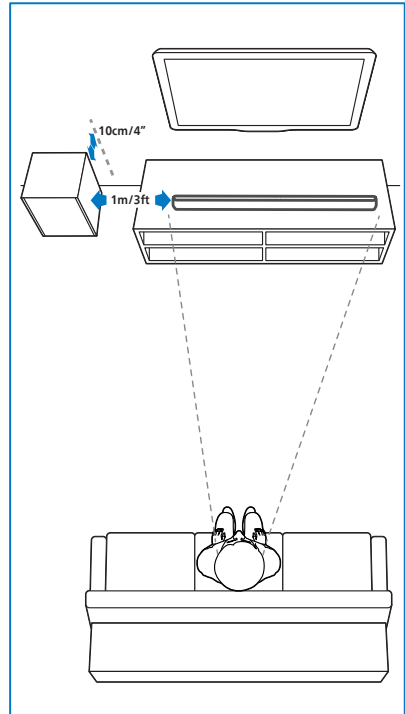

Seinäkiinnitys



Huomautus

- Väärin tehty seinäasennus voi aiheuttaa onnettomuuden, vamman tai vahingon. Jos sinulla on kysyttävää, ota yhteyttä oman maasi kuluttajapalvelukeskukseen.
- Varmista ennen seinäkiinnitystä, että seinä kestäää soundbarin painon.
- Älä irrota soundbarin pohjassa olevia kumijalkoja ennen laitteen kiinnitystä seinälle. Kumijalkoja ei voi kiinnittää takaisin paikoilleen.
- Varmista, että käytät sopivan pituisia ja halkaisijaltaan sopivan kokoisia ruuveja.
- Tarkista, onko soundbarin takaosassa olevaan USB-liitäntään liitetty jokin USB-laite. Jos USB-laite hankaloittaa seinäkiinnitystä, vaihda se sopivamman kokoiseen laitteeseen.

Ruuvien pituus/halkaisija

Suositteltu kiinnityskorkeus

Suosittellemme asentamaan television ennen soundbarin kiinnittämistä seinään. Kun televisio on asennettu, kiinnitä soundbar 50 millimetrin päähän television alareunasta.



VAKAVA VAROITUS!

- Loukkaantumisen estämiseksi laite on kiinnitettävä tukevasti lattiaan tai seinään annettujen asennusohjeiden mukaisesti.
- Suositeltu kiinnityskorkeus: $\leq 1,5$ metriä.

- 1 Poraa seinään neljä samassa tasossa olevaa reikää (halkaisija 3–8 mm seinän tyypistä riippuen).
 - » Reikien välinen etäisyys: 466 mm
 - » Voit käyttää apuna mukana toimitettua seinäkiinnitysmallia, joka auttaa löytämään porausreikien oikeat sijainnit.

- 2 Kiinnitä seinäkiinnikkeet paikoilleen ruuveilla (sisältyvät toimitukseen) ja ruuvimeisselillä (ei sisälly toimitukseen). Varmista, että kiinnikkeet ovat tukevasti paikoillaan.
- 3 Kohdista laite seinäkiinnikkeisiin ja aseta se paikalleen.

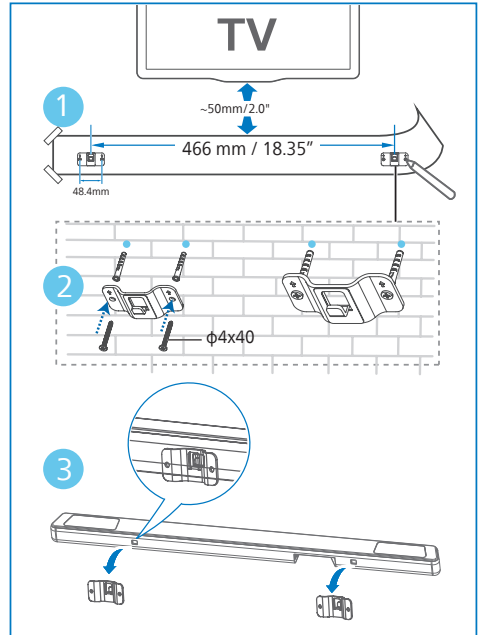

3 Liittäminen

Tämän osan avulla voit liittää soundbarin televisioon tai muuhun laitteeseen ja tehdä tarvittavat määritykset.

Huomautus

- Tunniste- ja tehotiedot on merkitty laitteen takaosassa tai pohjassa olevaan arvokilpeen.
- Varmista ennen liitännöiden tekemistä, että kaikki laitteet on irrotettu virtalähteestä.

Dolby Atmos®

Dolby Atmos tarjoaa mukaansatempaavan kuuntelukokemuksen tuottamalla kolmiulotteisen, selkeän ja yksityiskohtaisen Dolby-äänen.

Lisätietoja on osoitteessa dolby.com/technologies/dolby-atmos.

HDMI-liitännän liittäminen

HDMI eARC (Enhance Audio Return Channel)

Soundbar tukee HDMI-versiota, jossa on eARC/ARC (Enhance Audio Return Channel). Jos televisio on HDMI eARC/ARC -yhteensopiva, voit kuunnella television ääntä soundbarista käyttämällä yhtä HDMI-kaapelia.

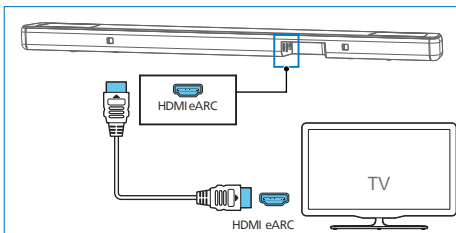

- 1 Ota HDMI-CEC-toiminnot käyttöön televisiossa. Lisätietoja on television käyttöoppaassa.
 - Television HDMI ARC -liitännässä voi olla myös toisenlainen merkintä. Lisätietoja on television käyttöoppaassa.
- 2 Liitä nopea HDMI-kaapeli soundbarin HDMI eARC -liitännään ja television HDMI eARC -liitännään.

Huomautus

- Television täytyy tukea HDMI-CEC- ja ARC-toimintoja. HDMI-CEC- ja ARC-toimintojen on oltava käytössä.
- HDMI-CEC- ja ARC-toimintojen käyttöönotonmenetelmä vaihtelee televisiokohtaisesti. Lisätietoja ARC-toiminnosta on television käyttöoppaassa.
- Varmista, että HDMI-kaapelit tukevat ARC-toimintoa.

Verkkovirtaan liittäminen

- Varmista ennen verkkolaitteen virtajohdon liittämistä, että kaikki muut liittännät on tehty.
- Tuotteen vahingoittumisen vaara! Varmista, että virtalähteen jännite vastaa laitteen takapaneeliin tai pohjaan merkittyä jännitettä.

Pistokesovitin

Valitse oman alueesi mukainen sovitin. Aseta oman alueesi sovitin tarvittaessa paikalleen.

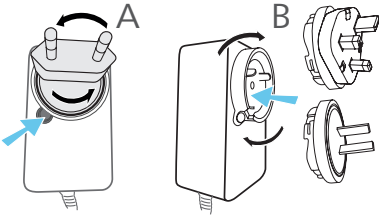

Soundbar

- 1 Kierrä verkkolaite ja virtajohto auki koko pituuteensa. Kytke verkkovirtalähde soundbarin DC IN 18V-liitäntään.
- 2 Liitä verkkolaite pistorasiaan.

Subwoofer

- 3 Liitä virtajohto subwooferin verkkovirtaliitäntään ja pistorasiaan.
- Virtajohtojen määrä ja pistoketyyppi vaihtelevat alueittain.

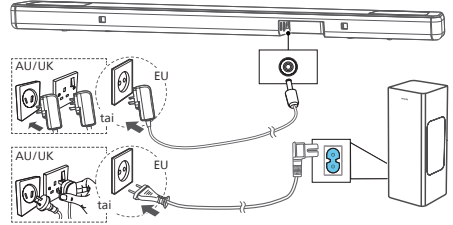

- * Virtajohtojen määrä ja pistoketyyppi vaihtelevat alueittain.

Pariliitoksen muodostaminen subwooferiin

Vinkkejä

- Subwooferin on oltava avoimessa tilassa enintään 6 metrin etäisyydellä soundbarista.

Automaattinen pariliitos

Liitä soundbarin ja subwooferin virtajohdot pistorasiaan ja kytke laite ON (PÄÄLLÄ) -tilaan painamalla laitteen tai kaukosäätimen  -painiketta. Subwooferin ja soundbarin välille muodostetaan automaattisesti pariliitos.

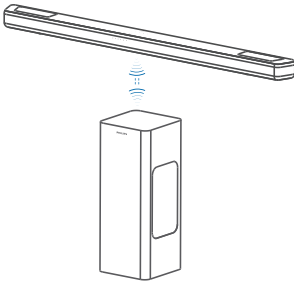

- » Tarkista yhteyden tila langattoman subwooferin merkkivalosta.

Merkkivalon tila	Tila
Vilkkuu nopeasti	Subwoofer on pariliitostilassa
Palaa	Yhdistetty / Pariliitos onnistui
Vilkkuu hitaasti	Ei yhdistetty

Vinkkejä

- Älä paina subwooferin takaosan Pair (Pariliitos) -painiketta muulloin kuin muodostaessasi manuaalista pariliitosta.

Manuaalinen pariliitos

Jos langattomasta subwooferista ei kuulu ääntä, muodosta pariliitos manuaalisesti.

- 1 Irrota subwooferin ja soundbarin virtajohdot pistorasiasta, odota 3 minuuttia ja liitä ne uudelleen.
- 2 Paina subwooferin takaosan Pair (Pariliitos) -painiketta 3 sekuntia.
 - » Subwooferin merkkivalo alkaa vilkkua nopeasti.
- 3 Kytke soundbar ON (PÄÄLLÄ) -tilaan painamalla soundbarin tai kaukosäätimen  -painiketta.
 - » Subwooferin merkkivalo palaa tasaisesti, kun pariliitos on muodostettu.
- 4 Jos merkkivalo jatkaa vilkkumista, toista vaiheet 1–3.

Vinkkejä

- Subwooferin on oltava avoimessa tilassa enintään 6 metrin etäisyydellä soundbarista (mitä lähempänä, sen parempi).
- Poista kaikki esteet subwooferin ja soundbarin välistä.
- Jos langattoman yhteyden muodostaminen ei vielä onnistu, tarkista, onko laitteiden ympäristössä häiriötekijöitä (esimerkiksi muita sähkölaitteita). Poista häiriöt ja toista edellä mainitut toimet.

4 Soundbarin käyttäminen

Tässä osassa kerrotaan, miten soundbarilla toistetaan ääntä siihen liitetystä laitteesta.

Ennen aloittamista

- Suorita pikaoppaassa ja tässä käyttöoppaassa kuvatut tarvittavat liitännät.
- Valitse soundbarissa oikea äänilähde.

Virran kytkeminen ja katkaiseminen

- Kun liität soundbarin ensimmäistä kertaa pistorasiaan, laite siirtyy valmiustilaan.
- Kytke soundbar ON (PÄÄLLÄ)- tai OFF (POIS) -tilaan painamalla kaukosäätimen tai soundbarin  -painiketta.
- Jos haluat katkaista soundbarin virran kokonaan, irrota sen virtajohto pistorasiasta.

Automaattinen valmiustila

- Jos televisio tai ulkoinen soundbar irrotetaan tai sammutetaan (tai USB-/BT-toisto keskeytetään), soundbar siirtyy automaattisesti valmiustilaan noin **15** minuutin kuluttua.
- Voit ottaa (15 minuutin kuluttua kytkettävän) automaattisen valmiustilan käyttöön tai poistaa sen käytöstä painamalla  -painiketta **8** sekuntia virran ollessa kytkettynä.



Huomautus

- HDMI (ARC) -tilassa se siirtyy verkkovalmiustilaan noin 15 minuutin kuluttua, jos ääntä ei toisteta.
- USB- ja Bluetooth-tilassa laite siirtyy automaattisesti valmiustilaan noin 15 minuutin kuluttua, jos ääntä ei toisteta.

Tilan valitseminen



- 1 Valitse HDMI eARC-, BT- tai USB-tila painamalla soundbarin tai kaukosäätimen  (Lähde) -painiketta toistuvasti.
 - » Kun vaihdat äänilähdettä, etuosan merkkivalo syttyy palamaan vastaavasti.

Äänenvoimakkuuden säätäminen

Säädä soundbarin äänenvoimakkuutta

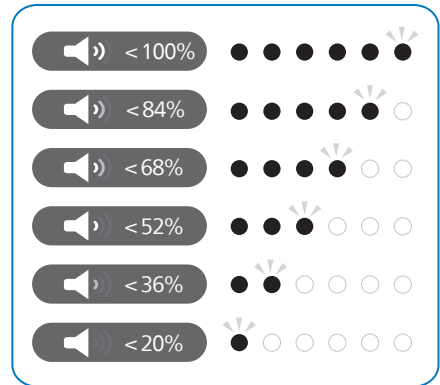
- Lisää tai vähennä äänenvoimakkuutta Vol+/Vol- (Äänenvoimakkuus) -painikkeilla.
 - » Kun säädät äänenvoimakkuutta, merkkivalon valoa lisätään tai vähennetään vastaavasti. Valokuvio ilmaisee äänenvoimakkuuden nykyisen tason.



- Mykistä ääni painamalla  (Mykistys) -painiketta.
- Palauta ääni painamalla  (Mykistys) -painiketta uudelleen tai painamalla Vol+/Vol- (Äänenvoimakkuus) -painiketta.

Säädä bassotasoa

- Säädä bassotasoa painamalla Bass +/- (Bassotasoa) -painiketta

Diskanttitason säätäminen

- Säädä korkeita taajuuksia (diskanttia) painamalla Treble +/- -painiketta.

Basso/ diskantti	Merkkivalon tila
-5	○ ◎ ● ● ● ● ●
-4	○ ○ ◎ ● ● ● ●
-3	○ ○ ○ ◎ ● ● ●
-2	○ ○ ○ ○ ◎ ● ●
-1	○ ○ ○ ○ ○ ◎ ●
0	● ○ ○ ○ ○ ○ ○
+1	○ ◎ ○ ○ ○ ○ ○
+2	○ ● ◎ ○ ○ ○ ○
+3	○ ● ● ◎ ○ ○ ○
+4	○ ● ● ● ◎ ○ ○
+5	○ ● ● ● ● ◎ ○

IntelliSound-ohjaus

Siirry tekoälytilan, esiasetetun tilan ja mukautetun tilan välillä painamalla kaukosäätimen  -painiketta. Oletusarvo on tekoälytila.

Taajuuskorjaimen (EQ) tehosteen valitseminen

Valitse videolle tai musiikille sopiva esimääritetty äänitila.

- 1 Valitse haluamasi esimääritetty tehoste painamalla kaukosäätimen EQ-painiketta.

- 2 Siirry tilojen välillä painamalla EQ (Taajuuskorjain) -painiketta.
 - » Merkkivalot syttyvät 3 sekunniksi ja ilmaisevat valitun EQ-tilan.

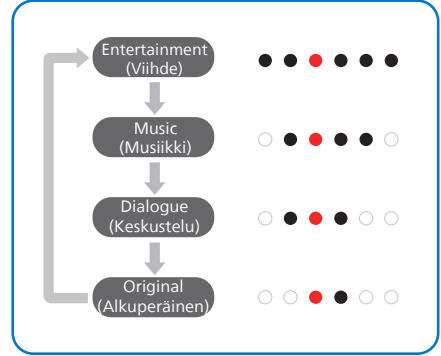

Merkkivalot päälle/pois

- Ota merkkivalot käyttöön tai poista ne käytöstä painamalla kaukosäätimen  (Mykistys) -painiketta 5 sekuntia.
 - » OFF (POIS PÄÄLTÄ): Merkkivalojen kirkkaus palautuu normaaliksi, kun painat mitä tahansa painiketta. Merkkivalot sammuvat automaattisesti 10 sekunnin toimittomuuden jälkeen.
 - » ON (PÄÄLLÄ): Merkkivalot eivät himmene itsestään.

Vinkkejä

- Kun valmiustila on käytössä, valmiustilan merkkivalo palaa, vaikka merkkivalot olisi poistettu käytöstä.

DTS Virtual X / Dolby Atmos -virtualisointi

DTS Virtual:X / Dolby Atmos -virtualisoinnin ansiosta voit nauttia moniulotteisesta äänestä riippumatta huoneen koosta, asettelusta tai kaiutinkokoonpanosta.

DTS Virtual:X -tekniikka hyödyntää DTS:n omaa virtuaalista korkeus- ja surround-käsittelyä ja tuottaa mukaansatempaavan äänielämyksen kaikista äänilähteistä (stereosta 5.1.2-kanavaan) ja kaiutinkokoonpanoista.

- 1 Ota virtualisointi käyttöön tai poista se käytöstä sovelluksen kautta. DTS-sisällössä käytetään DTS Virtual X:ää tai Dolby Atmos -virtualisointia alla olevan kuvan mukaisesti.

Tila	Merkinvalon tila
ON	○ ○ ● ● ○ ○ ○ → (DTS päällä) ● (Kaksi keskimmäistä valoa liikkuvat reunoja kohti)
OFF	● ○ ○ ○ ○ ○ ● → (DTS pois) ○ (Kaksi reunimmäistä valoa liikkuvat keskiosaa kohti)

- ON (PÄÄLLÄ): Tässä tilassa käytetään DTS Virtual X:ää tai Dolby Atmos -virtualisointia.
- OFF (POIS): Älä käytä DTS Virtual X:ää tai Dolby Atmos -virtualisointia.

Automaattinen äänenvoimakkuus



Automaattisen äänenvoimakkuuden yhdistäminen yötilaan. Kytke automaattinen äänenvoimakkuus On (Päällä)- tai Off (Pois päältä) -tilaan tai yötilaan painamalla AVL-painiketta.

Tila	Merkinvalon tila
OFF	○ ○ ● ● ○ ○ ○
ON	○ ● ● ● ● ○ ○
NIGHT	● ● ● ● ● ● ●

- OFF (POIS): Automaattista äänenvoimakkuutta ei käytetä.
- ON (PÄÄLLÄ): Eri äänilähteiden ja sisältötyyppien äänenvoimakkuus pidetään tasaisena.
- NIGHT (YÖ): Eri äänilähteiden ja sisältötyyppien äänenvoimakkuus pidetään tasaisena ja puheääntä tehostetaan, jotta se kuuluu paremmin myös pienellä äänenvoimakkuudella.

Toistaminen Bluetooth-laitteista

Voit yhdistää soundbarin Bluetooth-laitteeseen (kuten iPadiin, iPhoneen, iPod Touchiin, Android-puhelimeen tai kannettavaan tietokoneeseen) ja kuunnella laitteen äänitiedostoja soundbarin kaiuttimista.

- 1 Valitse Bluetooth-tila painamalla soundbarin -painiketta tai kaukosäätimen  (Lähde) -painiketta.
 - » BT-merkkivalo vilkkuu.

- 2 Ota Bluetooth käyttöön Bluetooth-laitteessa ja aloita yhteyden muodostus hakemalla laitteita ja valitsemalla Philips TAB8301 (xxxx) (katso Bluetooth-laitteen käyttöoppaasta ohjeita Bluetoothin käyttöönottoon).
 - » Yhteyden muodostuksen aikana BT-merkkivalo vilkkuu.
- 3 Odota, kunnes soundbar antaa äänimerkin.
 - » Jos yhteyden muodostaminen onnistuu, BT-merkkivalo syttyy.
- 4 Valitse ja toista äänitiedostoja tai musiikkia Bluetooth-laitteessa.
 - » Jos Bluetooth-laite tukee AVRCP-profiilia, voit ohittaa kappaleen painamalla kaukosäätimen **⏮** / **⏭** -painiketta tai keskeyttää toiston ja jatkaa sitä painamalla **⏸** -painiketta.

Bluetoothin käytön lopettaminen:

- Vaihda johonkin toiseen äänilähteeseen.
- Poista toiminto käytöstä Bluetooth-laitteesta. Voit myös siirtää Bluetooth-laitteen fyysisesti toiminta-alueen ulkopuolelle. Laitteesta kuuluu äänimerkki ja Bluetooth-laitteen yhteys katkaistaan.
- Paina soundbarin **✖**-painiketta pitkään.



Huomautus

- Avoimessa ja esteettömässä tilassa soundbarin ja Bluetooth-laitteen välinen toiminta-alue on noin 10 metriä.
- Yhteensopivuutta kaikkien Bluetooth-laitteiden kanssa ei taata.
- Laitteen ja soundbarin välissä olevat esteet, kuten seinät, laitteen metallikotelo tai muut lähellä olevat samaa taajuutta käyttävät laitteet, saattavat häiritä musiikin suoratoistoa.

BLE-sovelluksen hallinta

- BLE-sovellus voi valita lähteen, ja sovellus lähettää päivitetyn lähteen soundbarille. Merkkivalot näyttävät lähteen vaihtumisen paikallisen näppäimen tai kaukosäätimen mukaan.
- Seuraava BLE-sovelluksen tukema äänenhallinta näkyy samana kuin paikallisessa hallinnassa
- Seuraavat paikallisen avaimen muuttamat kohteet näkyvät BLE-sovelluksessa.

Toiminto	Kuvaus
Master volume (Äänenvoimakkuus)	Lisää tai vähennä äänenvoimakkuutta, vaihe kohdassa 1
Mute (Mykistys)	Mykistä soundbar tai poista sen mykistys
Audio information (Äänitiedot)	Näyttömuoto
IntelliSound	Valitse tekoälytila, esiasetettu tila tai mukautettu tila
Sound style (Äänityyli)	Valitse Entertainment (Viihde)-, Music (Musiikki)-, Dialogue (Keskustelu)- tai Original (Alkuperäinen) -tila
Tone Control (Sävyn säätö)	Diskantin ja basson säätö (välillä -5 ja +5)
AVL	Valitse Off (Pois päältä), On (Päällä) tai Night Mode (Yötila)
AV sync (Kuvan ja videon synkronointi)	0–200 ms
Center Trimmer (Keskisäädin)	/
Subwoofer Trimmer (Subwoofer-säädin)	välillä -5 ja +5
Top Left/Right Trimmer (Säädin ylävasemmalla/-oikealla)	välillä -5 ja +5
Room calibration (Huoneen kalibrointi)	Käynnistä koko huoneen kalibrointiprosessi

Ulkoisen laitteen kuunteleminen

Varmista, että soundbar on liitetty televisioon tai äänilaitteeseen.

- 1 Valitse HDMI eARC -tila painamalla soundbarin tai kaukosäätimen (Lähde) -painiketta toistuvasti.
 - » Soundbarin merkkivalo ilmaisee, mikä tiloista on käytössä.
- 2 Hallitse toistoa äänilaitteella.
- 3 Säädä äänenvoimakkuutta +/- (Äänenvoimakkuus) -painikkeilla.



Huomautus

- Jos HDMI ARC -tilassa laitteesta ei kuulu ääntä ja tilamerkkivalo vilkkuu, PCM- tai Dolby Digital Signal -lähtö on ehkä otettava käyttöön lähdelaitteessa (kuten televisiossa tai DVD-/Blu-ray-soittimessa).

Äänen toistaminen USB-liitännän kautta

Kuuntele ääntä USB-muistilaitteesta, kuten MP3-soittimesta tai USB-muistikulta.

- 1 Liitä USB-laite.

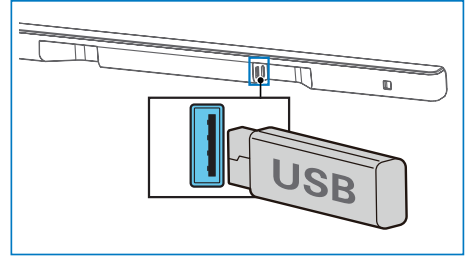

- 2 Valitse USB-tila painamalla soundbarin tai kaukosäätimen (Lähde) -painiketta toistuvasti.
- 3 Toiston aikana:

Painike	Toiminta
▶▶	Toiston aloittaminen, keskeyttäminen ja jatkaminen
◀◀	Siirtyminen edelliseen kappaleeseen
▶▶	Siirtyminen seuraavaan kappaleeseen



Huomautus

- Tämä tuote ei ole välttämättä yhteensopiva tietyn tyyppisten USB-muistilaitteiden kanssa.
- Jos käytät USB-jatkokaapelia, USB-keskitintä tai useiden USB-muistikorttien lukijaa, USB-muistilaitetta ei ehkä voida tunnistaa.
- Älä irrota USB-muistilaitetta, kun sitä luetaan.
- Järjestelmä tukee USB-laitteita, joissa on enintään 128 Gt tallennustilaa.
- Järjestelmässä voidaan toistaa MP3-, WAV- ja FLAC-tiedostoja.

Tehdasnollaus

Palauta laitteen oletusasetukset.

- Kytke soundbariin virta ja paina **+** ja **-** -painiketta samanaikaisesti 8 sekunnin ajan.
 - » Kaikki merkkivalot syttyvät 5 sekunniksi ja valmiustilan merkkivalo palaa punaisena.

Kohde	Oletusasetus
Sound mode (Äänitila)	Entertainment (Viihde)
Master Volume (Äänenvoimakkuus)	10 (70–75 dB SPL)
Subwoofer Volume (Subwooferin äänenvoimakkuus)	0
Treble/Bass (Diskantti/basso)	0
IntelliSound	AI
Auto Volume (Automaattinen äänenvoimakkuus)	OFF (POIS)
Night (Yö)	OFF (POIS)
Source (Lähde)	HDMI-ARC
BT pairing info (BT-pariliitostiedot)	Clear (Tyhjä)
AV SYNC (Äänen ja kuvan synkronointi)	0
Display (Näyttö)	ON (PÄÄLLÄ)
Auto Standby (Automaattinen valmiustila)	ON (PÄÄLLÄ)
Room calibration data (Huoneen kalibrointitiedot)	Clear (Tyhjä)

5 Tuotteen tekniset tiedot

Huomautus

- Muotoilu ja tiedot voivat muuttua ilman erillistä ilmoitusta.

Bluetooth / langaton yhteys

Bluetooth-profiilit	A2DP, AVRCP
Bluetooth-versio	5.4
Bluetooth-taajuusalue / lähettimen teho (EIRP)	2 402 ~ 2 480 MHz < 10 dBm

Vahvistinosa

Yhteensä	RMS 190 W @THD <=10 %, enintään 380 W
----------	---------------------------------------

Soundbar

Virtalähde	DC 18,0 V \equiv 2,0 A
Muuntaja (pääyksikölle)	
Malli:	ICP48C-180-2000 (vaihdeettava 3-napainen BS 1363-1 ja 2-napainen (EN 50075))
Tulo:	100-240 V~ 50/60 Hz 1,3 A
Lähtö:	18,0 V \equiv 2,0 A \diamond \oplus \ominus \diamond
Virrankulutus	36.0 W
Virrankulutus valmiustilassa	Normaali valmiustila < 0,50 W Verkon valmiustila < 2,0 W
Taajuusvaste	180 Hz – 20 KHz
Kaiuttimen impedanssi	8 Ω x 5
USB Direct -versio	2.0, nopea
USB	5 V \equiv 500 mA

Mitat (L x K x S)	826 x 44 x 55 mm
Paino	1,00 kg
Käyttölämpötila	0–40 °C

Subwoofer

Virtalähde	100-240 V ~ 50/60 Hz
Virrankulutus	40 W
Virrankulutus valmiustilassa	< 0,50 W
Taajuusvaste	35 Hz – 180 Hz
Impedanssi	3 Ω
Mitat (l x k x s)	155 x 391 x 161 mm
Paino	3,85 kg
Käyttölämpötila	0–40 °C

Kaukosäädin

Etäisyys/kulma	6 m / 30°
Paristotyyppi	AAA (1,5 V x 2)

Tuetut äänimuodot

HDMI eARC	LPCM 2ch, LPCM 5.1ch, LPCM 7.1ch, Dolby Digital, Dolby Digital plus, Dolby True HD, Dolby MAT, Dolby Atmos - Dolby Digital Plus, Dolby Atmos - TrueHD, Dolby Atmos - Dolby MAT, DTS Digital surround 5.1
HDMI ARC	LPCM 2ch, LPCM 5.1ch, Dolby Digital, Dolby Digital plus, Dolby Atmos - Dolby Digital Plus, DTS Digital surround 5.1
Bluetooth	SBC
USB	MP3 / WAV / FLAC

6 Vianmääritys



Vakava varoitus

- Sähköiskun vaara. Älä koskaan avaa tuotteen runkoa.

Älä yritä korjata tuotetta itse, jotta takuu ei mitätöidy. Jos sinulla on ongelmia laitteen käytön kanssa, tarkista seuraavat seikat, ennen kuin otat yhteyden huoltoon. Jos ongelma ei ratkea, saat tukea osoitteessa www.philips.com/support.

Päälaite

Päälaitteen painikkeet eivät toimi.

- Irrota laite virtalähteestä muutamaksi minuutiksi ja liitä se uudelleen.

Ei virtaa

- Varmista, että virtajohto on liitetty oikein.
- Varmista, että pistorasiaan tulee virtaa.
- Kytke soundbariin virta painamalla kaukosäätimen tai soundbarin  -painiketta.

Ääni

Soundbarista ei kuulu ääntä.

- Liitä äänikaapeli soundbariin ja televisioon tai muuhun laitteeseen. Et kuitenkaan tarvitse erillistä ääniliitäntää, kun
 - soundbar ja televisio on liitetty HDMI ARC-liitännän kautta tai
 - laite on liitetty soundbarin HDMI-tuloliitäntään.
- Valitse oikea äänitulo kaukosäätimellä.
- Varmista, ettei soundbaria ole mykistetty.

Vääristynyt ääni tai kaiku.

- Jos toistat television ääntä tämän laitteen kautta, varmista, että televisio on mykistetty.

Langattomasta subwooferista ei kuulu ääntä.

- Liitä subwoofer manuaalisesti päälaitteeseen.
- Lisää äänenvoimakkuutta. Paina kaukosäätimen tai soundbarin + (Lisää äänenvoimakkuutta) -painiketta.
- Jos käytät digitaalista tuloa ja ääntä ei kuulu:
 - Määritä television lähtöasetukseksi PCM.
 - Liitä laite suoraan Blu-ray-soittimeen tai muuhun lähteeseen.
 - Jotkin televisiot eivät lähetä digitaalista ääntä.
- Television äänilähtöasetukseksi on ehkä määritetty Variable. Varmista, että äänilähtöasetus on FIXED tai STANDARD, ei VARIABLE. Lisätietoja on television käyttöoppaassa.
- Jos käytät Bluetooth-yhteyttä, varmista, että lähdelaitteen äänenvoimakkuus on riittävän suuri ja että laitetta ei ole mykistetty.

Bluetooth

Laite ei saa yhteyttä soundbariin.

- Laite ei tue soundbarin edellyttämiä yhteensopivia profiileja.
- Laitteen Bluetooth-toimintoa ei ole otettu käyttöön. Katso toiminnon käyttöönottamista koskevat ohjeet laitteen käyttöoppaasta.
- Laitetta ei ole liitetty oikein. Liitä laite oikein.
- Soundbariin on jo liitetty toinen Bluetooth-laite. Katkaise kyseisen laitteen yhteys ja yritä uudelleen.

Äänen toiston laatu liitetystä Bluetooth-laitteesta on heikko.

- Bluetooth-yhteys on heikko. Siirrä laitetta lähemmäs soundbaria tai poista laitteen ja soundbarin välissä olevat esteet.

Laitteen Bluetooth-nimi ei näy Bluetooth-laitteessa.

- Varmista, että Bluetooth-laitteen Bluetooth-toiminto on käytössä.
- Muodosta laitteen ja Bluetooth-laitteen välille uusi pariitus.

Kaukosäädin ei toimi.

- Valitse oikea äänilähde, ennen kuin painat mitään toistopainiketta.
- Käytä kaukosäädintä lähempänä laitetta.
- Aseta paristojen navat (+/-) oikein päin.
- Vaihda paristo.
- Osoita kaukosäätimellä suoraan laitteen etuosassa olevaa tunnistinta.

Subwoofer ei toimi tai sen merkkivalo ei pala

- Nollaa subwoofer irrottamalla virtajohto pistorasiasta, odottamalla 3 minuuttia ja liittämällä se uudelleen.

7 Tavaramerkit



HDMI, HDMI High-Definition Multimedia Interface, HDMI-ulkoasu ja HDMI-logot ovat HDMI Licensing Administrator, Inc:n tavaramerkkejä tai rekisteröityjä tavaramerkkejä Yhdysvalloissa ja muissa maissa.



Dolby, Dolby Atmos ja kaksois-D-symboli ovat Dolby Laboratories Licensing Corporationin rekisteröityjä tavaramerkkejä. Valmistettu Dolby Laboratoriesin luvalla. Luottamuksellisia julkaisemattomia teoksia. Tekijänoikeudet © 2012–2024 Dolby Laboratories. Kaikki oikeudet pidätetään.



Bluetooth®-merkki ja -logot ovat Bluetooth SIG, Inc:n rekisteröityjä tavaramerkkejä, joihin MMD Hong Kong Holding Limitedillä on käyttöluupa. Muut tavaramerkit ja tuotenimet ovat omistajiensa omaisuutta.



DTS, Inc. ja/tai sen tytäryhtiöt ovat antaneet luvan valmistukseen. Lisätietoja patenteista on sivustossa <https://xperi.com/dts-patents/>. DTS, DTS-logo, DTS:X, DTS:X-logo, Virtual:X ja DTS Virtual:X -logot ovat DTS, Inc:n ja/tai sen tytäryhtiöiden tavaramerkkejä tai rekisteröityjä tavaramerkkejä Yhdysvalloissa ja/tai muissa maissa. © DTS, Inc. ja/tai sen tytäryhtiöt. Kaikki oikeudet pidätetään.



FI Jos käytössä on Roku TV™, voit yksinkertaisesti kytkeä HDMI-kaapelin ARC-porttiin ja noudattaa Roku TV Ready™ näyttöön tulevia ohjeita.

Roku, Roku-logo, Roku TV, Roku TV Ready ja Roku TV Ready -logo ovat Roku, Inc:n tavaramerkkejä ja/tai rekisteröityjä tavaramerkkejä. Roku TV Ready tukee tätä tuotetta Yhdysvalloissa, Kanadassa, Isonsa-Britanniassa, Meksikossa ja Brasiliassa. Maaluettelo voidaan muuttaa. Saat Roku TV Ready tukemien tuotteiden uusimman maaluettelon lähettämällä sähköpostia osoitteeseen rokutvready@roku.com.

FR Si vous avez un Roku TV™, la configuration est simple. Utilisez juste le câble inclus pour brancher votre barre de son au port HDMI ARC de votre télé et suivez les instructions à l'écran.

Roku TV, Roku TV Ready et le logo Roku TV Ready sont des marques de commerce de Roku Inc. Ce produit est certifié Roku TV Ready au/en états-Unis, Canada, Royaume-Uni, Mexique et Brésil. La liste de pays peut varier. Pour obtenir la liste la plus récente des pays dans lesquels ce produit est pris en charge par Roku TV Ready, veuillez envoyer un courriel à rokutvready@roku.com.

ES Si tienes una Roku TV™, la configuración es fácil. Solo tienes que usar el cable incluido para conectar la barra de sonido al puerto HDMI ARC de la TV y seguir las instrucciones que aparecen en pantalla.

Roku TV, Roku TV Ready y el logotipo de Roku TV Ready son marcas comerciales de Roku, Inc. Este producto es compatible con Roku TV Ready en Estados Unidos, Canadá, reino unido, México y Brasil. Los países están sujetos a cambios. Para obtener la lista más actualizada de países en los que este producto es compatible con Roku TV, envía un correo electrónico a rokutvready@roku.com.



Teknisiä tietoja saatetaan muuttaa ilman ennakoilmoitusta. Katso uusimmat päivitykset ja asiakirjat osoitteesta www.Philips.com/support. Philips ja Philips-logo ovat Koninklijke Philips N.V:n rekisteröityjä tavaramerkkejä, joiden käyttö on luvanvaraista.

MMD Hong Kong Holding Limited tai jokin sen tytäryhtiöistä on valmistanut tämän tuotteen, on vastuussa sen myynnistä ja on sen takuunantaja.

