

# PHILIPS

## Саундбар

8000 Series

TAB8301

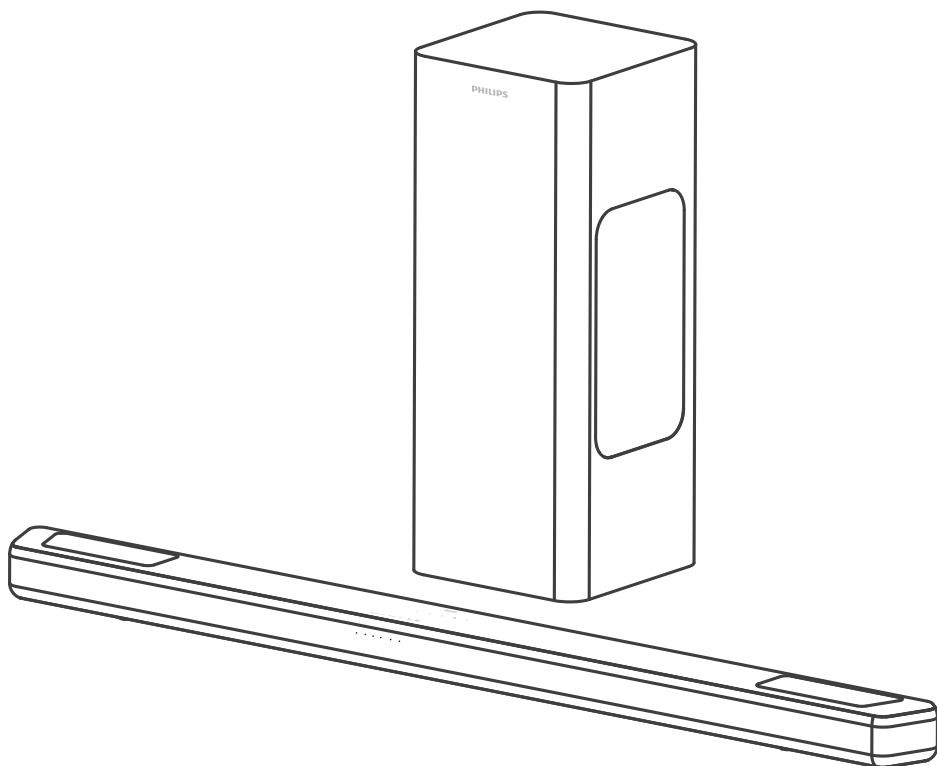

## Экрандық анықтама

Мына сайтқа өніміңізді тіркеп, қолдау алыңыз:

[www.philips.com/support](http://www.philips.com/support)

# Мазмұны

<b>1 Қауіпсіздік жөніндегі маңызды нұсқаулықтар</b>	<b>3</b>	<b>5 Өнімнің техникалық сипаттамалары</b>	<b>21</b>
Қауіпсіздік	3		
Өніміңізге күтім жасаңыз	5		
Қоршаған ортаға қамқорлық	5	<b>6 Ақауларды жою</b>	<b>22</b>
Сәйкестік декларациясы	5		
Анықтама және қолдау	5	<b>7 Сауда белгілері</b>	<b>24</b>
<b>2 Саундбар</b>	<b>6</b>		
Қорапта бар заттар	6		
Саундбар	6		
Қосқыштар	7		
Сымсыз сабвуфер	7		
Қашықтан басқару құралы	8		
Қашықтан басқару құралын дайындау	9		
Орналастыру	10		
Қабырғаға орнату	10		
<b>3 Жалғау</b>	<b>12</b>		
Dolby Atmos®	12		
HDMI ұясына жалғау	12		
Қуат көзіне қосу	13		
Субвуфермен жұптастыру	14		
<b>4 Саундбарды пайдалану</b>	<b>15</b>		
ҚОСУ және ӨШІРУ	15		
Дыбыс деңгейін реттеу	15		
IntelliSound басқару	16		
Эквалайзер (EQ) әсерін таңдау	16		
LED дисплейінің Қосу/Өшіру индикаторы	16		
DTS Virtual X / Dolby Atmos виртуализаторы	17		
Автоматты дыбыс деңгейі	17		
Bluetooth құрылғыларынан ойнату	18		
Сыртқы құрылғыны тыңдау	19		
Аудионы USB арқылы ойнату	19		
Зауыттық параметрлер	20		

# 1 Қауіпсіздік жөніндегі маңызды нұсқаулықтар



Өнімді пайдаланбас бұрын нұсқаулардың барлығын оқып, түсініп алыңыз.

Нұсқауларды қадағаламау нәтижесінде зақым пайда болса, кепілдік күшін жояды.

## Қауіпсіздік

Осы қауіпсіздік белгілерін біліп алыңыз

Таңбалау туралы ақпарат өнімнің төменгі жағында немесе артында орналасқан.

	<b>АБАЙЛАҢЫЗ</b> ТОК СОҒУ ҚАУПИ БАР АШПАҢЫЗ	
АБАЙЛАҢЫЗ: ТОК СОҒУ ҚАУПІН АЗАЙТУ ҮШІН ҚАҚПАҚТЫ (НЕМЕСЕ АРТҚЫ ҚАҚПАҚТЫ) АЛМАҢЫЗ. ІШІНДЕ ПАЙДАЛАНУШЫ ҚЫЗМЕТ КӨРСЕТЕТІН БӨЛШЕКТЕР ЖОҚ. БІЛІКТІ ҚЫЗМЕТ КӨРСЕТУ ПЕРСОНАЛЫНА ЖҮГІНІҢІЗ.		



Бұл – қос оқшаулағышы бар және қорғаныстық жерге тұйықталмаған II КЛАСС құрылғысы.



Айнымалы ток кернеуі



Бұл белгі тұрақты ток кернеуін білдіреді



Таңба тұрақты токпен жұмыс істейтін қуат қосқышының полярлығын көрсетеді.



ЕСКЕРТУ!

Ескерту: Ток соғу қаупі бар!



Леп белгісі пайдаланушыға маңызды пайдалану нұсқауларының бар екенін ескертуге арналған.



Пайдаланушы нұсқаулығында тізімделген қуат көздерін ғана пайдаланыңыз.



Бұл белгі энергия тиімділігі белгісін білдіреді.



Тек ішкі қолдануға арналған.

## Электр тогының соғу немесе өрт шығу қаупі бар!

- Қандай да бір қосылымды дайындау немесе өзгерту алдында, барлық құрылғылардың қуат көзі ажыратылғанын тексеріңіз.
- Ешқашан өнімге жаңбыр немесе су тигізбеңіз. Ешқашан өнім жанына вазалар сияқты сұйықтық құйылған ыдыстар қоймаңыз. Егер сұйықтық өнімнің үстіне немесе ішіне төгілсе, оны бірден ток көзінен ажыратыңыз. Өнімді пайдаланбастан бұрын оны тексеріп алу үшін тұтынушыларды қолдау орталығына хабарласыңыз.
- Өнімді және оның керек-жарақтарын ешқашан жалынды оттың немесе тікелей күн шуағы сияқты басқа қызу көздерінің жанына қоймаңыз.
- Өнімнің желдету тесіктеріне немесе басқа ашық жерлеріне бөгде заттар салмаңыз.
- Ажырату құрылғысы ретінде желі ашасы немесе құрылғы қосқышы пайдаланылса, ажырату құрылғысы оңай жұмыс істейтін күйде қалуы керек.
- Батареяға (батарея жинағына немесе орнатылған батареяларға) күн сәулесі, от немесе т.б. шамадан тыс қызу әсер етпеуі керек.
- Найзағай болар алдында өнімді қуат көзінен ажыратыңыз.

- Электр қуаты кабелін ажыратқанда, сымнан емес, ашадан ұстап суырыңыз.
- Өнімді тропикалық және/немесе қалыпты климатта пайдаланыңыз.

### **Қысқа тұйықталу немесе өрт шығу қаупі бар!**

- Сәйкестендіру деректері мен номиналды қуат параметрлері өнімнің артқы немесе төменгі жағындағы фирмалық тақтада көрсетілген.
- Өнімді қуат көзіне жалғамас бұрын, қуат кернеуінің өнімнің артына немесе төменгі жағына басылған мәнге сәйкес келетіндігін тексеріңіз. Кернеу басқаша болған жағдайда өнімді ешқашан қуат көзіне қоспаңыз.

### **Жарақат алу немесе осы өнімді зақымдау қаупі бар!**

- Қабырғаға орнату үшін бұл өнімді орнату нұсқауларына сәйкес қабырғаға мықтап бекіту керек. Тек қоса берілген қабырғаға бекіту кронштейнін (бар болса) пайдаланыңыз. Қабырғаға дұрыс орнатпау оқыс оқиғаға, жарақатқа немесе зақымға себеп болуы мүмкін. Қандай да бір сұрағыңыз болса, еліңіздегі тұтынушыларды қолдау орталығына хабарласыңыз.
- Ешқашан өнімді немесе кез келген затты қуат сымдарының немесе басқа электр жабдықтарының үстіне қоймаңыз.
- Егер өнім 5 °C-тан төмен температурада тасымалданса, өнімді қуат көзіне жалғамас бұрын оны қорабынан шығарып алып, өнімнің температурасы бөлме температурасымен теңескенше күтіңіз.
- Бұл өнімнің бөліктері шыныдан жасалған болуы мүмкін. Жарақат алу және зақымдану жағдайларын болдырмау үшін, абайлап ұстаңыз.

### **Қатты қызып кету қаупі бар!**

- Осы өнімді ешқашан тар жерге орнатуға болмайды. Өнімнің айналасында желдету үшін кемінде он сантиметр бос орын қалдырыңыз. Перде немесе басқа заттардың осы заттың ауа алмасу тесіктерін жауып қалмауын қадағалаңыз.

### **Батареяны пайдалану туралы ЕСКЕРТУ**

- **АБАЙЛАҢЫЗ:** Батареялар дұрыс ауыстырылмаса, жарылыс қаупі болады. Тек тура сондай немесе балама батарея түрімен ауыстырыңыз.
- Батареялар отырған болса немесе қашықтан басқару құралы ұзақ уақыт бойы пайдаланылмайтын болса, оларды алып тастаңыз.
- Батареяларда химиялық заттар бар, оларды мемлекеттік және жергілікті нұсқауларға сәйкес қайта өңдеу немесе кәдеге жарату керек.
- Құрылғыда белгіленгендей, барлық батареяларды (+) және (-) полюстерін дұрыс бағыттап орнатыңыз.
- Ескі және жаңа батареяларды бір-бірімен араластыра қолданбаңыз.
- Сілтілі, стандартты (көміртек-мырышты) немесе қайта зарядталатын (Ni-Cd, Ni-MH, т.б.) батареяларды бір-бірімен араластыра қолданбаңыз.
- Батареяға (батареяларға немесе батареялар жинағына) күн сәулесі, от немесе т.б. шамадан тыс қызу әсер етпеуі керек.
- Батареяны отқа немесе ыстық пешке тастамаңыз немесе механикалық жолмен ұсақтамаңыз және кеспеңіз.
- Батареяны өте төмен ауа қысымынан қорғаңыз.



#### **Ескертпе**

- Бағалау жапсырмасы жабдықтың астыңғы жағына немесе артына жабыстырылады.

---

## Өніміңізге күтім жасаңыз

Өнімді тазалау үшін тек микроталшықты матаны пайдаланыңыз.

---

## Қоршаған ортаға қамқорлық

Ескірген өнімді және батареяны тастау



Өнім қайта өңдеуге және қайта пайдалануға болатын жоғары сапалы материалдардан және бөлшектерден жасалған.



Өнімдегі бұл таңба өнімге 2012/19/EU Еуропалық директивасы қолданылатынын білдіреді.



Өнімдегі бұл таңба өнімге 2012/19/EU Еуропалық директивасы қолданылатынын білдіреді, оларды қалыпты тұрмыстық қалдықтармен бірге тастауға болмайды.

Электр және электрондық өнімдер мен батареяларды жергілікті орында бөлек жинау жүйесі туралы ақпарат алыңыз. Жергілікті ережелерді сақтаңыз және өнім мен батареяларды ешқашан әдеттегі тұрмыстық қалдықтармен бірге тастамаңыз. Ескі өнімдер мен батареяларды тастау ережелерін орындау қоршаған ортаға және адам денсаулығына кері әсердің алдын алуға көмектеседі.

### Бір рет қолданылатын батареяларды шығарып алу

Бір рет қолданылатын батареяларды шығарып алу үшін батареяны орнату бөлімін қараңыз.

---

## Сәйкестік декларациясы

Бұл өнім Еуропалық қауымдастықтың радиокедергі талаптарына сәйкес келеді. Осы арқылы TP Vision Europe B.V. өнімнің RED Directive 2014/53/EU және Ұлыбританияның SI 2017 No 1206 радиожабдықтау қағидаларының маңызды талаптарына және басқа да тиісті ережелеріне сәйкес келетінін мәлімдейді. Сәйкестік декларациясын [www.philips.com/support](http://www.philips.com/support) сайтынан табуға болады.

---

## Анықтама және қолдау

Онлайнда кеңінен қолдау көрсету үшін [www.philips.com/support](http://www.philips.com/support) сайтына кіріп, мына әрекеттерді орындаңыз:

- пайдаланушы нұсқаулығын және жылдам бастау нұсқаулығын жүктеп алу
  - бейне оқулықтарды көру (тек таңдаулы модельдер үшін қолжетімді)
  - жиі қойылатын сұрақтарға жауап табу
  - бізге электрондық пошта арқылы сұрақ қою
  - қолдау көрсету өкілімен сөйлесу.
- Тілді таңдау үшін сайттағы нұсқауларды орындаңыз, одан кейін өнім моделінің нөмірін енгізіңіз.

Сондай-ақ еліңіздегі тұтынушыларды қолдау орталығына хабарласуға болады. Байланысар алдында өніміңіздің модель нөмірі мен сериялық нөмірін жазып алыңыз. Бұл ақпаратты өніміңіздің артынан немесе төменгі жағынан таба аласыз.

## 2 Саундбар

Осы затты сатып алғаныңызбен құттықтаймыз! Philips компаниясына қош келдіңіз! Philips ұсынған қолдаудан толық пайда табу үшін саундбарды [www.philips.com/support](http://www.philips.com/support) сайтында тіркеңіз.

### Қорапта бар заттар

Жинақтағы заттарды тексеріңіз және анықтаңыз:

- Саундбар x 1
- Сымсыз сабвуфер x 1
- Қашықтан басқару құралы (AAA батареялары x 2) x 1
- DC адаптері (саундбар үшін) \* x 1
- Қуат сымы (сабвуфер үшін) \* x 1
- Қабырғаға орнату жинағы x 1
- Жылдам бастау нұсқаулығы / кепілдік картасы / қауіпсіздік парағы x 1
- HDMI кабелі x 1

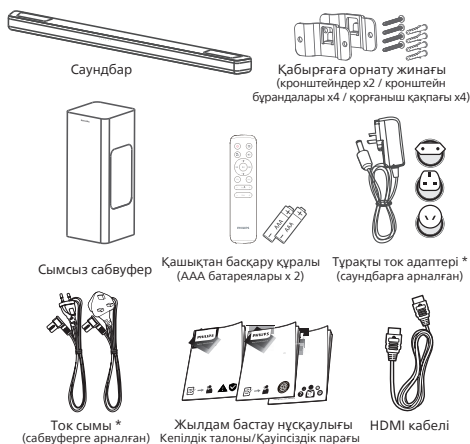

- Қуат сымының саны мен аша түрі аймақтарға байланысты әртүрлі болады.

- Осы пайдаланушы нұсқаулығында көрсетілген суреттер, кескіндер мен сызбалар тек анықтамалық мақсатта берілген, нақты өнімнің сыртқы түрі басқаша болуы мүмкін.

### Саундбар

Бұл бөлімде саундбардың жалпы шолуы қамтылады.

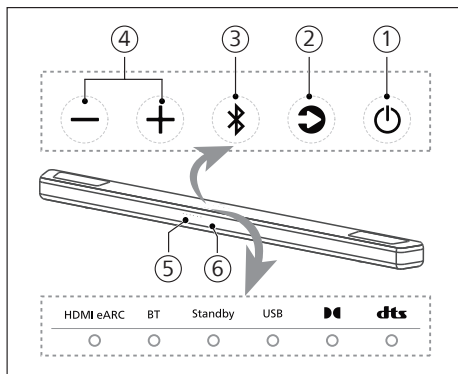

- 1 (Күту режимі – қосылу)
  - Саундбарды қосады немесе күту режимін орнатады.
  - Автоматты күту режимін қосу немесе өшіру үшін қуат қосылу күйде 8 секунд ұзақ басып тұрыңыз (Автоматты күту режимі: 15 минут).
  - Егер «Автоматты күту режимін өшіру» опциясы таңдалса, өнім қуатты көп тұтынады.
- 2 (Дереккөз) түймесі  
Саундбар үшін кіріс көзін таңдаңыз.
- 3 (Bluetooth) түймесі
  - Bluetooth режимін таңдау үшін басыңыз.
  - Bluetooth жұптастыру режиміне кіру үшін 3 секунд ұзақ басып тұрыңыз.
  - Барлық құрылғыларды ажырату және BT қосылу журналының тізімін өшіру үшін 8 секунд ұзақ басып тұрыңыз, содан кейін жұптау режиміне өтіңіз.

- ④ **+** / **-** (Дыбыс деңгейі) түймесі  
Дыбыс деңгейін арттырады немесе азайтады.
- ⑤ Қашықтан басқару датчигі
- ⑥ Саундбардың LED индикаторы

## Қосқыштар

Бұл бөлімде саундбарда қолжетімді қосқыштардың жалпы шолуы қамтылады.

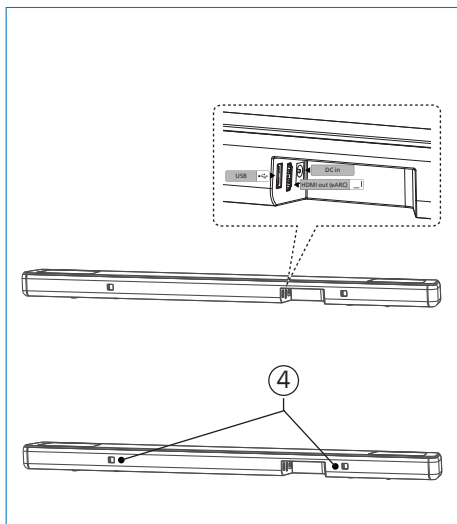

- ① USB
  - Аудио медиафайлын ойнату үшін USB сақтау құрылғысына жалғаңыз.
  - Осы өнімнің бағдарламалық құралын жаңартыңыз.
- ② HDMI eARC ұясы  
Порт eARC/ARC HDMI мүмкіндігін қолдайды, теледидардағы HDMI (eARC/ARC) кірісіне жалғаңыз.
- ③ Тұрақты ток кіріс ұясы  
Адаптерді жалғаңыз.
- ④ Қабырға кронштейнінің ұясы

## Сымсыз сабвуфер

Бұл бөлімде сымсыз сабвуфердің жалпы шолуы қамтылады.

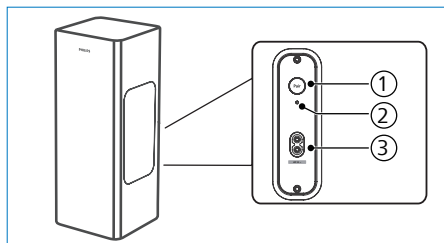





- ① Pair (Жұптастыру) түймесі  
Тек қолмен жұптау үшін пайдаланылатын сабвуфердің жұптау режиміне өту үшін басып тұрыңыз. (Жұптастыру түймесін баспаңыз, себебі саундбар мен сабвуфер ҚОСУ күйіне орнатылғаннан кейін автоматты түрде жұптастырылады)
- ② Сабвуфер индикаторы  
Сымсыз сабвуфер индикаторы негізінде күйді анықтаңыз.



LED күйі	Күй
Жылдам жыпылықтау	Сабвуфер жұптау режимінде
Тұрақты	Қосылды / жұпталды
Баяу жыпылықтау	Жұпталмаған күй

- ③ Айнымалы ток кірісі ұясы  
Қуат көзіне қосыңыз.

## Қашықтан басқару құралы

Бұл бөлімде қашықтан басқару құралының жалпы шолуы қамтылады.

- ①  (Күту режимі – қосулы)
  - Саундбарды қосады немесе күту режиміне шығарады.
  - Автоматты күту режимін қосу немесе өшіру үшін қуат қосулы күйде 8 секунд ұзақ басып тұрыңыз (Автоматты күту режимі: 15 минут).
- ②  (IntelliSound)  
Жасанды интеллект/Орнатулы/ Реттемелі режимді таңдаңыз.
- ③ Vol + / Vol - (Дыбыс + / Дыбыс -)  
(Саундбардың дыбыс деңгейі)  
Саундбардың дыбыс деңгейін арттырады/төмендетеді.
- ④ EQ (Эквалайзер)  
Эквалайзер (EQ) әсерін таңдайды.
- ⑤ Treble +/- (Жоғары жиілік +/-)  
Жоғары жиілік деңгейін реттейді.
- ⑥ Bass +/- (Басс +/-)  
Басс деңгейін реттеңіз.
- ⑦  (Дереккөз)  
Саундбарға арналған кіріс көзін таңдау үшін басыңыз.
- ⑧  (Дыбыс өшіру)  
Дыбысты өшіреді немесе қалпына келтіреді.  
Жарық диоды дисплейін қосу немесе өшіру үшін 5 секунд басып тұрыңыз.

- ⑨  /  (Алдыңғы / Келесі)  
USB / BT режимінде алдыңғы немесе келесі жолға өткізеді.
- ⑩  (Ойнату / Кідірту)  
USB / BT режимінде ойнатуды бастау, кідірту немесе жалғастыру әрекеттерін орындайды.
- ⑪ AVL  
Автоматты дыбыс деңгейі мен түнгі режим.

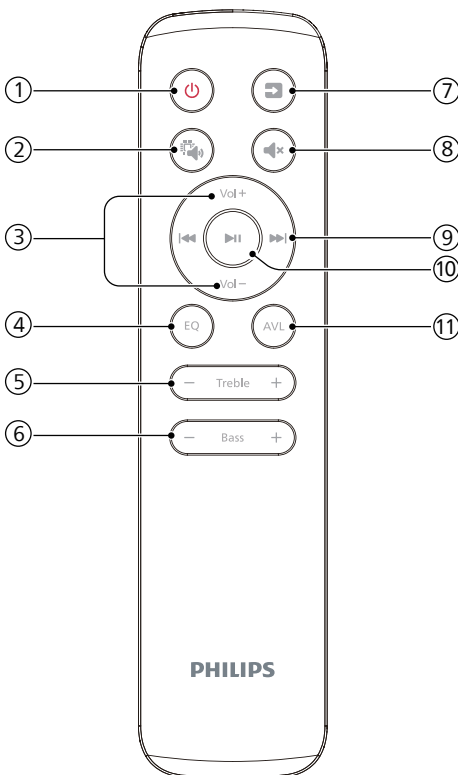

## Қашықтан басқару құралын дайындау

- Қашықтан басқару құралы құрылғыны қашықтықтан басқаруға мүмкіндік береді.
- Қашықтан басқару құралы 19,7 фут (6 м) тиімді ауқымда жұмыс істесе де, құрылғы мен қашықтан басқару құралы арасында қандай да бір кедергілер болса, қашықтан басқару құралын пайдалану мүмкін болмауы ықтимал.
- Қашықтан басқару құралы инфрақызыл сәулелер шығаратын басқа өнімдердің жанында пайдаланылса немесе құрылғының жанында инфрақызыл сәулелерді пайдаланатын басқа қашықтан басқару құралдары болса, ол дұрыс жұмыс істемеуі мүмкін. Керісінше, басқа өнімдер де дұрыс жұмыс істемеуі мүмкін.

### Қашықтан басқару батареясын ауыстыру

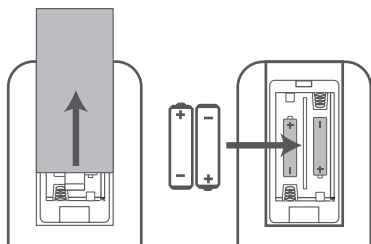

- 1 Қашықтан басқару құралының батарея бөлігін ашу үшін артқы қақпақты басып, сырғытыңыз.
- 2 Екі AAA өлшемді батареяны салыңыз (жинаққа кіреді). Батареялардың (+) және (-) ұштары батарея салғышта көрсетілген (+) және (-) ұштарымен сәйкес тұрғанына көз жеткізіңіз.
- 3 Батарея бөлігінің қақпағын жабыңыз.

### Батареяларға қатысты сақтық шаралары

- Батареялардың оң «⊕» және теріс «⊖» полярлықтарын дұрыс бағыттап салыңыз.
- Батареялардың бірдей түрін қолданыңыз. Ешқашан әртүрлі батареяларды бірге пайдаланбаңыз.
- Қайта зарядталатын және қайта зарядталмайтын батареяларды пайдалануға болады. Олардың жапсырмаларында көрсетілген сақтық шараларын қараңыз.
- Батарея қақпағын және батареяның өзін алу кезінде тырнақтарыңызды байқаңыз.
- Қашықтан басқару құралын құлатпаңыз.
- Қашықтан басқару құралына ештеңе қоймаңыз.
- Қашықтан басқару құралына су немесе басқа сұйықтық төкпеңіз.
- Қашықтан басқару құралын дымқыл заттардың үстіне қоймаңыз.
- Қашықтан басқару құралын тікелей күн сәулесінің астына немесе қатты қызатын көздердің жанына қоймаңыз.
- Ұзақ уақыт пайдаланылмаса, батареяны қашықтан басқару құралынан алыңыз, өйткені бұл батареяның коррозиясына немесе ағып кетуіне және жарақатқа және/немесе мүліктің зақымдалуына және/немесе өртке себеп болуы мүмкін.
- Көрсетілгеннен басқа батареяларды пайдаланбаңыз
- Жаңа батареяларды ескілерімен араластырмаңыз.
- Қайта зарядтауға болатыны расталмаса, батареяны ешқашан зарядтамаңыз.

## Орналастыру

Сабвуферді саундбардан кемінде 1 метр (3 фут) және қабырғадан 10 сантиметр алыс орнатыңыз.

Жақсы нәтижеге қол жеткізу үшін сабвуферді төменде көрсетілгендей орнатыңыз.

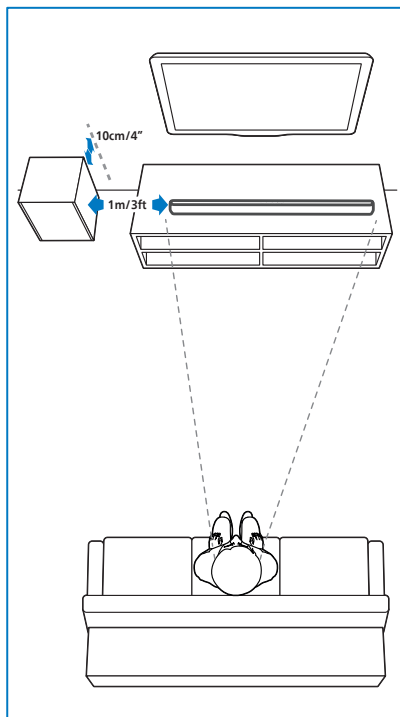

## Қабырғаға орнату



### Ескертпе

- Қабырғаға дұрыс орнатпау оқыс оқиғаға, жарақатқа немесе зақымға себеп болуы мүмкін. Қандай да бір сұрағыңыз болса, еліңіздегі тұтынушыларды қолдау орталығына хабарласыңыз.
- Қабырғаға орнатпас бұрын, қабырға саундбардың салмағын көтеретініне көз жеткізіңіз.
- Қабырғаға орнатпас бұрын, саундбардың төменгі жағындағы резеңке сирақтарды алып тастаудың қажеті жоқ, өйткені оларды қайтадан бекіту мүмкін болмайды.
- Қабырғаға орнату түріне байланысты бұрандалардың ұзындығы мен диаметрі сәйкес келетінін тексеріңіз.
- Саундбардың артындағы USB порты USB құрылғысына жалғанғанын тексеріңіз. Егер жалғанған USB құрылғысының қабырғаға орнатуға әсер ететіні анықталса, сізге сәйкес өлшемдегі басқа USB құрылғысын пайдалану қажет болады.

### Бұранданың ұзындығы/диаметрі

Қабырғаға ұсынылған орнату биіктігі Алдымен теледидарды орнатып алған дұрыс, содан кейін саундбарды қабырғаға орнату керек. Теледидар алдын ала орнатылған кезде саундбарды теледидардың астынан 50 мм/2,0 дюйм қашықтықта қабырғаға орнатыңыз.



### ЕСКЕРТУ!

- Жарақаттың алдын алу үшін бұл құрылғы орнату нұсқауларына сәйкес еденге/қабырғаға мықтап бекітілуі қажет.
- Қабырғаға орнатудың ұсынылатын биіктігі:  $\leq 1,5$  метр.

- 1 Қабырғада 4 параллель (қабырға түріне байланысты әрқайсысының диаметрі 3-8 мм) тесік тесіңіз.
  - » Тесіктер арасындағы қашықтық: 466 мм / 18,35 дюйм
  - » Қабырғада тесіктердің орнын анықтауға көмектесу үшін қоса берілген қабырғаға орнату үлгісін пайдалануға болады.
- 2 Қабырғадағы кронштейнді бұрандалармен (жинаққа кіреді) және бұрағыштармен (жинаққа кірмейді) қатайтыңыз. Олардың қауіпсіз орнатылғанын тексеріңіз.
- 3 Құрылғыны қабырға кронштейндеріне көтеріп, орнына қойыңыз.

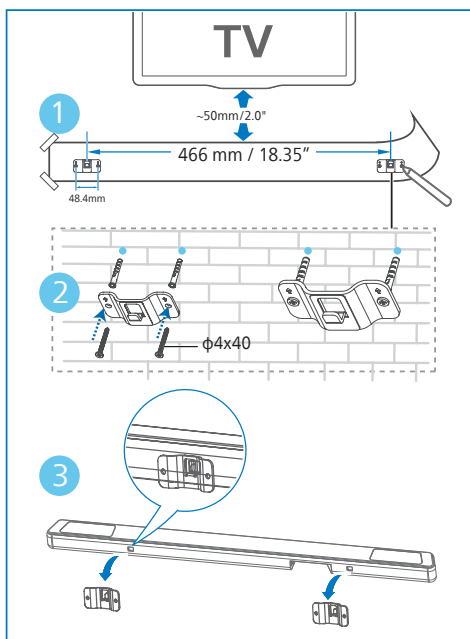

## 3 Жалғау

Бұл бөлім саундбарды теледидарға және басқа құрылғыларға жалғауға, содан соң оны орнатуға көмектеседі.

### Ескертпе

- Сәйкестендіру деректері мен номиналды қуат параметрлері өнімнің артқы немесе төменгі жағындағы фирмалық тақтада көрсетілген.
- Қандай да бір қосылымды дайындау немесе өзгерту алдында, барлық құрылғылардың қуат көзі ажыратылғанын тексеріңіз.

## Dolby Atmos®

Dolby Atmos сізге үш өлшемді кеңістіктегі дыбысты, сондай-ақ Dolby дыбысының ауқымдылығын, тазалығын және күшін беру арқылы керемет тыңдау тәжірибесін ұсынады.

Қосымша ақпарат алу үшін [dolby.com/technologies/dolby-atmos](http://dolby.com/technologies/dolby-atmos) веб-сайтына кіріңіз

## HDMI ұясына жалғау

HDMI eARC (дыбыс қайтару арнасын күшейтеу)

Сіздің саундбарыңыз eARC/ARC (жақсартылған дыбысты қайтару арнасы) бар HDMI жүйесін қолдайды. Егер сіздің теледидарыңыз HDMI eARC/ARC жүйесімен үйлесімді болса, теледидардың дыбысын саундбар арқылы бір HDMI кабелімен тыңдауға болады.

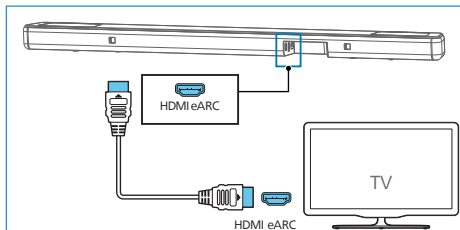

- 1 Теледидарда HDMI-CEC мүмкіндіктерін қосыңыз. Қосымша ақпарат алу үшін теледидардың пайдаланушы нұсқаулығын қараңыз.
  - Теледидардағы HDMI ARC қосқышы басқаша белгіленуі мүмкін. Қосымша ақпарат алу үшін теледидардың пайдаланушы нұсқаулығын қараңыз.
- 2 High Speed HDMI кабелін пайдаланып, дыбыс тақтасындағы HDMI eARC қосқышын теледидардағы HDMI eARC қосқышына қосыңыз.

### Ескертпе

- Теледидар HDMI-CEC және ARC функциясын қолдауы керек. HDMI-CEC және ARC функциялары «Қосулы» күйіне орнатылуы керек.
- HDMI-CEC және ARC функцияларын реттеу әдісі теледидарға байланысты әртүрлі болуы мүмкін. ARC функциясы туралы толық ақпарат алу үшін теледидардың пайдаланушы нұсқаулығын қараңыз.
- Пайдаланылған HDMI кабельдері ARC функциясын қолдайтынын тексеріңіз.

## Қуат көзіне қосу

- Айнымалы ток сымын қоспас бұрын, барлық басқа қосылымдарды орындауыңыз керек.
- Өнімнің зақымдану қаупі бар! Қуат кернеуі құрылғының артқы немесе төменгі жағында көрсетілген кернеуге сәйкес келетінін тексеріңіз.

### Өтпелі аша

Аймағыңызға арналған адаптерді таңдаңыз. Қажет болса, аймағыңызға арналған адаптерді қосыңыз.

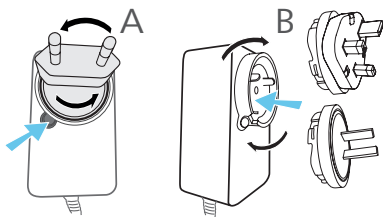

### Саундбар

- 1 Желілік адаптер мен желілік кабельді ұзындығы бойынша толық ашыңыз. Желі адаптерін саундбардың DC IN 18V ұясына жалғаңыз.
- 2 Содан соң желілік адаптерді қуат көзіне қосыңыз.

### Сабвуфер

- 3 Желілік кабельді саундбардың АС~ ұяшығына, содан соң қуат көзіне қосыңыз.
- Қуат сымының саны мен аша түрі аймақтарға байланысты әртүрлі болады.

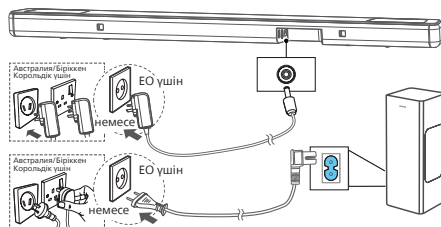

- \* Қуат сымының саны мен аша түрі аймақтарға байланысты әртүрлі болады.

# Сабвуфермен жұптастыру

## \* Кеңестер

- Сабвуфер ашық жерде, саундбарға қатысты алғанда 6 метр шегінде орналасуы керек.

## Автоматты жұптау

Саундбар мен сабвуферді желілік қуат көзіне қосыңыз, содан соң құрылғыны ON (ҚОСУЛЫ) режиміне қою үшін құрылғыдағы немесе қашықтан басқару құралындағы  түймесін басыңыз. Сабвуфер мен саундбар автоматты түрде жұпталады.

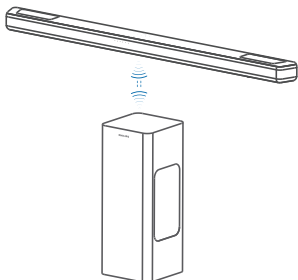

- » Сымсыз сабвуфер индикаторы негізінде күйді анықтаңыз.

LED күйі	Күй
Жылдам жыпылықтау	Сабвуфер жұптау режимінде
Тұрақты	Қосылды / жұпталды
Баяу жыпылықтау	Жұпталмаған күй

## \* Кеңестер

- Қолмен жұптаудан басқа жағдайларда қоспағанда, сабвуфердің артқы жағындағы Жұптастыру түймесін баспаңыз.

## Қолмен жұптау

Егер сымсыз сабвуферден дыбыс шықпаса, сабвуферді қолмен жұптаңыз.

- 1 Сабвуфер мен саундбарды қуат көзінен қайтадан ажыратыңыз, содан кейін оларды 3 минуттан кейін қайта қосыңыз.
- 2 Сабвуфердің артындағы Pair (Жұптастыру) түймесін 3 секунд басып тұрыңыз.
  - » Сабвуфердегі индикатор тез жыпылықтайды.
- 3 Содан кейін саундбарды ҚОСУ үшін саундбардағы немесе қашықтан басқару құралындағы  түймесін басыңыз.
  - » Сәтті қосылса, сабвуфердегі индикатор біркелкі жанады.
- 4 Егер индикатор әлі жыпылықтай берсе, 1-3 қадамдарды қайталаңыз.

## \* Кеңестер

- Сабвуфер саундбардан 6 метрден аспайтын қашықтықта ашық кеңістікте болуы керек (неғұрлым жақын болғаны жақсы).
- Сабвуфер мен саундбар арасындағы барлық заттарды алып тастаңыз.
- Егер сымсыз байланыс қайтадан орнатылмаса, белгілі бір жерде қайшылық немесе кедергі (мысалы, электрондық құрылғыдан) бар-жоғын тексеріңіз. Осы қайшылықтарды немесе кедергілерді жойып, жоғарыдағы процедураларды қайталаңыз.

## 4 Саундбарды пайдалану

Бұл бөлім жалғанған құрылғылардан дыбысты ойнату үшін саундбарды пайдалануға көмектеседі.

Жұмысты бастар алдында

- Жұмысты бастаудың қысқаша нұсқаулығы мен пайдаланушы нұсқаулығында сипатталған қажетті қосылымдарды орындаңыз.
- Саундбарды басқа құрылғылар үшін дұрыс көзге ауыстырыңыз.

### ҚОСУ ЖӘНЕ ӨШІРУ

- Саундбарды қуат көзіне алғаш қосқан кезде құрылғы күту режимінде болады.
- Саундбарды ON (ҚОСУ) немесе OFF (ӨШІРУ) үшін қашықтан басқару құралындағы немесе саундбардағы  түймесін басыңыз.
- Егер саундбарды толығымен өшіргіңіз келсе, ашаны қуат көзінен ажыратыңыз.

Автоматты күту режимі

- Теледидар немесе сыртқы саундбар ажыратылса (немесе USB, BT функциясымен ойнатуды кідіртсе) немесе өшірулі болса, саундбар шамамен **15** минуттан кейін автоматты түрде күту режиміне өтеді.
- Қуат қосулы кезде  түймесін **8** секунд бойы ұзақ басу автоматты күту режимін (15 минут автоматты күту) қосуға немесе өшіруге мүмкіндік береді.



#### Ескертпе

- HDMI (ARC) режимінде дыбыс шықпаса, шамамен 15 минуттан кейін желілік күту режиміне өтеді.
- USB және Bluetooth режимдерінде дыбыс шықпаса, құрылғы шамамен 15 минуттан кейін автоматты түрде күту режиміне өтеді.

## Режимдерді таңдау

HDMI eARC, BT, USB режимін таңдау үшін саундбардағы немесе қашықтан басқару құралындағы  (Дереккөз) түймесін қайталап басыңыз.



- » Ойнату көзін ауыстырыңыз, сәйкесінше алдыңғы индикатор жанады.

## Дыбыс деңгейін реттеу

Саундбардың дыбыс деңгейін реттеңіз

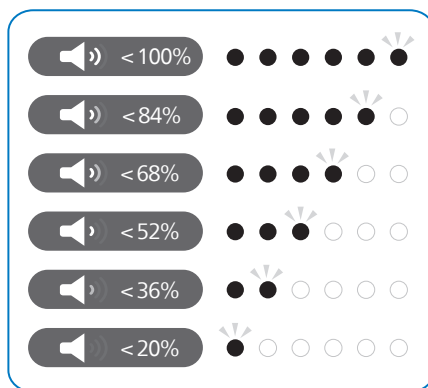
- Дыбысты көбейту немесе азайту үшін Vol+ / Vol- (Дыбыс деңгейі) түймесін басыңыз.
  - » Дыбыс деңгейін реттеу кезінде индикатор жарық мөлшерін көбейтеді / азайтады. Тиісті жарық дисплейі / жыпылықтау барысы (суретті қараңыз) арқылы ағымдағы дыбыс деңгейін анықтаңыз.



- Дыбысты өшіру үшін  (Дыбыс өшіру) түймесін басыңыз.
- Дыбысты қалпына келтіру үшін  (Дыбыс өшіру) түймесін қайтадан басыңыз немесе Vol+ / Vol- (Дыбыс деңгейі) түймесін басыңыз.

## Басс деңгейін реттеңіз

- Басс деңгейін реттеу үшін Bass +/- түймесін басыңыз

## Жоғары жиілік деңгейін реттеу

- Жоғары жиілікті (treble) өзгерту үшін жоғары жиілік Treble +/- түймесін басыңыз.

Төмен жиілік/ Жоғары жиілік	LED күйі
-5	○ ◎ ● ● ● ● ●
-4	○ ○ ◎ ● ● ● ●
-3	○ ○ ○ ◎ ● ● ●
-2	○ ○ ○ ○ ◎ ● ●
-1	○ ○ ○ ○ ○ ◎ ●
0	● ○ ○ ○ ○ ○ ○
+1	○ ◎ ○ ○ ○ ○ ○
+2	○ ● ◎ ○ ○ ○ ○
+3	○ ● ● ◎ ○ ○ ○
+4	○ ● ● ● ◎ ○ ○
+5	○ ● ● ● ● ◎ ○

## IntelliSound басқару

Жасанды интеллект/Орнатулы/Реттемелі режимді ауыстырып қосу үшін қашықтан басқару құралындағы  түймесін басыңыз, әдепкі режим — жасанды интеллект.

## Эквалайзер (EQ) әсерін таңдау

Бейнеңізге немесе музыкаңызға сәйкес қондырулы дыбыс режимдерін таңдаңыз.

- 1 Қажетті алдын ала орнатылған эквалайзер әсерлерін таңдау үшін қашықтан басқару құралындағы EQ түймесін басыңыз.
- 2 Режимдерді ауыстырып қосу үшін EQ түймесін басыңыз.

- » Ағымдағы эквалайзер режимін эквалайзер режимінің анықтамасына сәйкес көрсету үшін LED жарығы 3 секунд жанады.

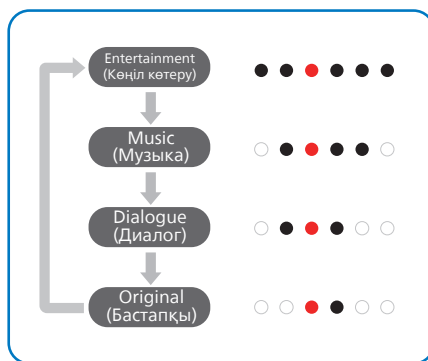

## LED дисплейінің Қосу/Өшіру индикаторы

-  (Дыбыс өшіру) түймесін 5 секунд басып тұрсаңыз, жарық диоды дисплейі қосылады/өшеді.
  - » OFF (ӨШІРУЛІ): LED жарығы кез келген түймені басқаннан кейін қалпына келеді. LED жарығы 10 секунд бос тұрғаннан кейін автоматты түрде өшуі керек.
  - » ON (ҚОСУ): Жарық диодтарының жарықтығы өз-өзінен өшпейді.

### \* Кеңестер



- Күту режимінде күту режимінің LED жарығы «ӨШІРУ» күйіне орнатылғанына қарамастан жануы керек.

## DTS Virtual X / Dolby Atmos виртуализаторы

DTS Virtual:X / Dolby Atmos виртуализаторы бөлменің өлшеміне, орналасуына немесе динамик конфигурациясына қарамастан көп өлшемді дыбысты тыңдауға мүмкіндік береді.

DTS Virtual:X технологиясы DTS-тің патенттелген виртуалды биіктік пен виртуалды қоршау өңдеуін қамтиды, ол кез келген кіріс көзінен (стереодан 5.1.2 арнаға дейін) және динамик конфигурациясынан иммерсивті дыбыс тәжірибесімен қамтамасыз етеді.

- 1 Қолданба арқылы виртуализаторды қосыңыз немесе өшіріңіз. DTS мазмұны үшін DTS Virtual X немесе Dolby Atmos виртуализаторы пайдаланылады, төмендегідей көрсетіледі.

Күй	жарық диоды күйі
ON	 (DTS қосулы) ● (Екі ортаңғы LED жарығы солға/оңға жылжиды)
OFF	 (DTS өшірулі) ○ (сол/оң жақтағы LED жарығы ортасына жылжиды)

- ON (ҚОСУ): Бұл режимде DTS Virtual X пайдаланылады немесе Dolby Atmos виртуализаторы пайдаланылады.
- OFF (ӨШІРУЛІ): DTS Virtual X немесе Dolby Atmos виртуализаторын пайдаланбаңыз.

## Автоматты дыбыс деңгейі

«Дыбыс қаттылығын автоматты реттеу» функциясын түнгі режиммен біріктіріңіз. Автоматты дыбыс деңгейін қосу/өшіру немесе түнгі режимге ауысу үшін AVL түймесін басыңыз.





Күй	жарық диоды күйі
OFF	
ON	
NIGHT	

- OFF (ӨШІРУЛІ): «Дыбыс деңгейін автоматты реттеу» функциясын пайдаланбаңыз.
- ON (ҚОСУ): Тұрақты дыбыс деңгейін қамтамасыз ету үшін әртүрлі сигнал көздері мен контент түрлеріне нақты уақыт режимінде жауап береді.
- NIGHT (ТҮН): Барлық сигнал көздері мен контент түрлері үшін біркелкі дыбыс деңгейін сақтайды және тыныш ортада естілуді жеңілдету үшін дауыс пен диалогты жақсартады.

## Bluetooth

### құрылғыларынан ойнату

Bluetooth арқылы саундбарды Bluetooth құрылғыңызға (мысалы, iPad, iPhone, iPod touch, Android телефоны немесе ноутбук) қосып, құрылғыда сақталған аудио файлдарды саундбар динамикері арқылы тыңдай аласыз.

- 1 Bluetooth режимін таңдау үшін саундбардағы  түймесін немесе қашықтан басқару құралындағы  (Дереккөз) түймесін басыңыз.
  - » BT индикаторы жыпылықтайды.
- 2 Bluetooth құрылғысында Bluetooth функциясын қосып, Philips TAB8301 (xxxx) деп іздеп, қосылуды бастау үшін таңдаңыз (Bluetooth құрылғысының пайдаланушы нұсқаулығынан Bluetooth функциясын қалай қосуға болатынын қараңыз).
  - » Қосылу кезінде BT индикаторы жыпылықтайды.
- 3 Саундбардан дауыстық сұрауды естігенше күте тұрыңыз.
  - » Егер сәтті қосылса, BT индикаторы жанып тұрады.
- 4 Bluetooth құрылғыңызда аудио файлдарды немесе музыканы таңдап ойнатыңыз.
  - » Егер Bluetooth құрылғыңыз AVRCP профилін қолдаса, трекке өту үшін қашықтан басқару құралындағы  /  түймесін басыңыз немесе ойнатуды кідірту/жалғастыру үшін  түймесін басыңыз.

Bluetooth функциясын жабу жолы:

- Құрылғыны басқа сигнал көзіне ауыстырыңыз.
- Bluetooth құрылғыңыздан функцияны өшіріңіз. Әлде Bluetooth құрылғыңызды максималды жұмыс ауқымынан тыс жерге орналастырыңыз. Дауыстық нұсқаудан кейін құрылғыдан Bluetooth құрылғысы ажыратылады.
- Саундбардағы  түймесін басып тұрыңыз.



#### Ескертпе

- Кедергілер жоқ ашық кеңістікте. Саундбар мен Bluetooth құрылғысы арасындағы максималды жұмыс қашықтығы шамамен 10 метр (30 фут).
- Барлық Bluetooth құрылғыларымен үйлесетініне кепілдік берілмейді.
- Музыка ағыны құрылғы мен саундбар арасындағы қабырға, құрылғыны жабатын металл корпус сияқты кедергілерден немесе сол жиілікте жұмыс істейтін жақын орналасқан басқа құрылғылар әсерінен үзілуі мүмкін.

BLE қолданбасын басқару

- BLE қолданбасы ресурсты таңдайды, ал қолданба жаңартылған ресурсты саундбарға жібереді, жарық диодтары жергілікті перне немесе қашықтан басқару құралы арқылы ресурсты ауыстыру ретінде көрсетіледі.
- BLE қолданбасы қолдайтын дыбысты басқару төмендегідей, жергілікті басқаруға ұқсас көрсетіледі
- Жергілікті пернемен өзгертілген төмендегі элементтер BLE қолданбасында көрсетіледі.

Функция	Сипаттама
Негізгі дыбыс деңгейі	Дыбыс деңгейін 1 қадаммен көтеру/түсіру
Дыбыс өшіру	Саундбар дыбысын өшіру/қосу
Дыбыстық ақпарат	Көрсету форматы
IntelliSound	Жасанды интеллект/Орнатулы/Реттемелі режимді таңдаңыз
Дыбыс стилі	Ойын-сауық/Музыка/Диалог/Түпнұсқа режимін таңдаңыз
Дыбыс реңкін басқару	Жоғары жиілікті дыбысты/басс дыбыс басқару (-5-тен +5-ке дейін)
AVL	Өшіру/Қосу/Түнгі режимді таңдаңыз
AV синхрондау	0-200 мс
Ортаңғы реттегіш	/
Сабвуфер реттегіш	-5-тен +5-ке дейін
Үстіңгі сол жақ/оң жақ реттегіш	-5-тен +5-ке дейін
Бөлмені калибрлеу	Бүкіл бөлмені калибрлеу процесін іске қосу

## Сыртқы құрылғыны тыңдау

Саундбардың теледидарға немесе аудио құрылғыға қосылғанын тексеріңіз.

- 1 HDMI eARC режимін таңдау үшін саундбарда немесе қашықтан басқару құралындағы  (Дереккөз) түймесін қайталап басыңыз.
  - » Саундбардағы индикатор шамы қай режим қолданылып тұрғанын көрсетеді.

- 2 Ойнату мүмкіндіктері үшін аудио құрылғыңызды тікелей басқарыңыз.
- 3 Дыбыс қаттылығын қажетті деңгейге реттеу үшін +/- (Дыбыс қаттылығы) түймелерін басыңыз.

### Ескертпе

- HDMI ARC режимінде құрылғыдан дыбыс шықпаса және күй индикаторы жыпылықтаса, бастапқы құрылғыңызда (мысалы, теледидар, DVD немесе Blu-ray ойнатқышы) **PCM** немесе **Dolby Digital** Signal шығысын қосу қажет болуы мүмкін.



## Аудионы USB арқылы ойнату

Аудионы MP3 ойнатқышы мен USB флэш-жадында және т.б. USB сақтау құрылғысында тыңдаңыз.

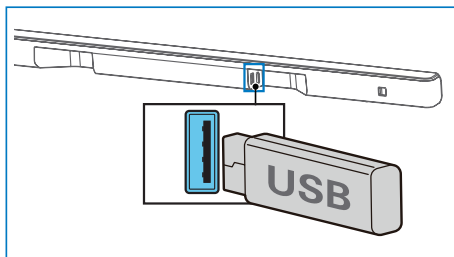
- 1 USB құрылғысын салыңыз.



- 2 USB режимін таңдау үшін саундбардағы немесе қашықтан басқару құралындағы  (Дереккөз) түймесін бірнеше рет басыңыз.
- 3 Ойнату барысында:

Түйме	Әрекет
	Ойнатуды бастау, кідірту немесе жалғастыру
	Алдыңғы трекке өту
	Келесі трекке өту



## Ескертпе

- Бұл өнім USB жадта сақтау құрылғыларының кейбір түрлерімен үйлесімді болмауы мүмкін.
- Егер сіз USB ұзартқыш кабелін, USB хабын немесе USB көп функциялы картаны оқу құралын қолдансаңыз, USB жадта сақтау құрылғысы танылмауы мүмкін.
- Файлдарды оқу кезінде USB жадта сақтау құрылғысын шығармаңыз.
- Жүйе жад көлемі 128 Гб дейінгі USB құрылғыларын қолдай алады.
- Бұл жүйе MP3/WAV/FLAC форматтарын ойната алады.

## Зауыттық параметрлер

Құрылғыны әдепкі параметрге қайтарыңыз.

- Саундбарды қосыңыз, сосын **+** және **-** түймелерін бір уақытта 8 секунд басып тұрыңыз.
  - » Барлық LED 5 секундқа дейін жанады, күту режиміндегі LED қызыл түспен жанады.

Басқару элементі	Әдепкі параметрлер
Sound mode (Дыбыс режимі)	Entertainment (Көңіл көтеру)
Master Volume (Дыбыс қаттылығын реттегіш)	10 (70-75 дБ SPL)
Subwoofer Volume (Сабуфер дыбыс деңгейі)	0
Treble/Bass (Жоғары жиілікті дыбыс/Басс)	0
IntelliSound	AI
Auto Volume (Дыбыс қаттылығын автоматты реттеу)	OFF (ӨШІРУЛІ)
Night (Түн)	OFF (ӨШІРУЛІ)
Source (Дереккөз)	HDMI-ARC
BT pairing info (BT жұптастыру ақпараты)	Clear (Тазарту)
AV SYNC (AV СИНХРОНДАУ)	0
Display (Дисплей)	ON (ҚОСУ)
Auto Standby (Auto Power Down) (Автоматты күту (Қуатты автоматты өшіру))	ON (ҚОСУ)
Room calibration data (Бөлме калибрлеу деректері)	Clear (Тазарту)

# 5 Өнімнің техникалық сипаттамалары



## Ескертпе

- Техникалық сипаттамалары мен дизайны ескертусіз өзгертілуі мүмкін.

## Bluetooth / Сымсыз байланыс

Bluetooth профильдері	A2DP, AVRCP
Bluetooth нұсқасы	V 5.4
Bluetooth жиілік диапазоны / Таратқыш қуаты (EIRP)	2402–2480 МГц < 10 дБм

## Күшейткіш бөлімі

Барлығы	RMS 190 Вт @THD < =10% максималды 380 Вт
---------	---

## Саундбар

Қуат көзі	DC 18,0 В == 2,0 А
Адаптер (негізгі блокқа арналған)	ICP48C-180-2000 (алмастырмалы) Моделі: 3 істікті BS 1363-1 және 2 істікті (EN 50075)
Кіріс:	100-240 В, 50/60 Гц 1,3 А
Шығыс:	18,0 В == 2,0 А 
Қуат шығыны	36.0 Вт
Күту режимінде тұтынылатын қуат мөлшері	Стандартты күту режимі < 0,50 Вт Желілік күту режимі < 2,0 Вт

Жиілік сипаттамасы	180 Гц - 20 КГц
Динамиктер импедансы	8 Ω x 5
USB тікелей нұсқасы	2,0 толық жылдамдық
USB	5 В == 500 мА
Өлшемдері (Е x Б x Қ)	826 x 44 x 55 мм
Салмағы	1,00 кг
Жұмыс температурасы	0°C - 40°C

## Сабвуфер

Қуат көзі	100-240 В, 50/60 Гц
Қуат шығыны	40 Вт
Күту режимінде тұтынылатын қуат	< 0,50 Вт
Жиілік сипаттамасы	35 Гц - 180 Гц
Импеданс	3 Ω
Өлшемдері (Е x Б x Қ)	155 x 391 x 161 мм
Салмағы	3,85 кг
Жұмыс температурасы	0°C - 40°C

## Қашықтан басқару құралы

Қашықтық/Бұрыш	6 м/30°
Батарея түрі	AAA (1,5 В X 2)

## Қолдау көрсетілетін аудио форматтары

HDMI eARC	LPCM 2ch, LPCM 5.1ch, LPCM 7.1ch, Dolby Digital, Dolby Digital plus, Dolby True HD, Dolby MAT, Dolby Atmos - Dolby Digital Plus, Dolby Atmos - TrueHD, Dolby Atmos - Dolby MAT, DTS Digital surround 5.1
HDMI ARC	LPCM 2ch, LPCM 5.1ch, Dolby Digital, Dolby Digital plus, Dolby Atmos - Dolby Digital Plus, DTS Digital surround 5.1
Bluetooth	SBC
USB	MP3 / WAV / FLAC

# 6 Ақауларды жою



## Ескерту

- Ток соғу қаупі бар. Өнімнің қабын еш уақытта алмаңыз.

Кепілдік күшін сақтау үшін өнімді ешқашан өзіңіз жөндеуге тырыспаңыз. Осы өнімді пайдалануда қиындықтар туындаса, қызметке жүгінбес бұрын келесі тармақтарды қараңыз. Егер сізде әлі де мәселе туындаса, [www.philips.com/support](http://www.philips.com/support) сайтынан қолдау алыңыз.

## Негізгі құрылғы

Негізгі құрылғыдағы түймелер жұмыс істемейді.

- Бірнеше минут ажыратып қойып, қайтадан қосыңыз.

Қуат жоқ

- Айнымалы ток сымының дұрыс жалғанғанына көз жеткізіңіз.
- Айнымалы ток розеткасында қуат бар екеніне көз жеткізіңіз.
- Саундбарды қосу үшін қашықтан басқару құралындағы немесе саундбардағы  түймесін басыңыз.

## Дыбыс

Саундбар динамиктерінен дыбыс шықпайды.

- Аудио кабельді саундбардан теледидарға немесе басқа құрылғыларға қосыңыз. Алайда келесі жағдайларда сізге бөлек аудио қосылым қажет емес:

- саундбар мен теледидар HDMI ARC қосылымы арқылы қосылған немесе
- құрылғы саундбардағы HDMI кіріс ұясына қосылған.

- Қашықтан басқару құралында дұрыс аудио кірісті таңдаңыз.
- Саундбар дыбысы өшірілмегеніне көз жеткізіңіз.

Бұрмаланған дыбыс немесе жаңғырық.

- Егер сіз теледидардан шығатын аудионы осы өнім арқылы ойнатсаңыз, теледидар дыбысы өшірілгеніне көз жеткізіңіз.

Сымсыз сабвуферден дыбыс шықпайды.

- Сабвуферді негізгі құрылғыға қолмен қосыңыз.
- Дыбысын қатайтыңыз. Қашықтан басқару құралында немесе саундбарда + (Дыбысты қатайту) түймесін басыңыз.
- Цифрлық кірістің кез келгенін пайдаланған кезде, дыбыс шықпаса:
  - Теледидар шығысын РСМ форматына орнатуға тырысыңыз немесе
  - Blu-ray / басқа ресурстарға тікелей жалғаңыз.
  - Кейбір теледидарлар цифрлық дыбысты өткізбейді.
- Теледидарыңызды айнымалы дыбыс шығысына орнатуға болады. Дыбыс шығысының параметрі АЙНЫМАЛЫ емес, ТҰРАҚТЫ немесе СТАНДАРТТЫ күйге орнатылғанына көз жеткізіңіз. Қосымша ақпаратты теледидарыңыздың пайдаланушы нұсқаулығынан қараңыз.
- Bluetooth қолданылса, сигнал көзі құрылғысында дыбыс қатайтылғанына және құрылғы дыбысы өшірілмегеніне көз жеткізіңіз.

---

## Bluetooth

Құрылғы саундбарға қосылмайды.

- Құрылғы саундбарға қажетті үйлесімді профильдерді қолдамайды.
- Құрылғыда Bluetooth функциясын қосқан жоқсыз. Бұл функцияны қосу жолы туралы құрылғының пайдаланушы нұсқаулығынан қараңыз.
- Құрылғы дұрыс жалғанбаған. Құрылғыны дұрыс жалғаңыз.
- Саундбар басқа Bluetooth құрылғысына қосылған. Қосылған құрылғыны ажыратып, қайталап көріңіз.

Қосылған Bluetooth құрылғысынан аудио ойнату сапасы нашар.

- Bluetooth құрылғысының сигнал қабылдауы нашар. Құрылғыны саундбарға жақындатыңыз немесе құрылғы мен саундбар арасындағы барлық кедергілерді алып тастаңыз.

Bluetooth құрылғымда бұл құрылғының Bluetooth атауын таба алмадым.

- Bluetooth құрылғыңызда Bluetooth функциясы қосылғанына көз жеткізіңіз.
- Құрылғыны Bluetooth құрылғыңызбен қайта жұптаңыз.

---

Қашықтан басқару құралы істемей тұр.

- Ойнатуды басқару түймесін баспас бұрын дұрыс сигнал көзін таңдаңыз.
- Қашықтан басқару құралы мен құрылғы арасындағы қашықтықты азайтыңыз.
- Көрсетілгендей полярлықты (+/-) сақтай отырып, батареяны салыңыз.
- Батареяны ауыстырыңыз.
- Қашықтан басқару құралын құрылғының алдыңғы жағындағы сенсорға тікелей бағыттаңыз.

---

Сабвуфер жұмыс істемейді немесе сабвуфер индикаторы жанбайды

- Қуат сымын розеткадан ажыратыңыз және сабвуферді іске қосу үшін оны 3 минуттан кейін қайта қосыңыз.

# 7 Сауда белгілері



HDMI, HDMI High-Definition Multimedia Interface тіркелген сауда белгілері, HDMI тауарлық сыртқы түрі және HDMI логотиптері – Америка Құрама Штаттарындағы немесе басқа елдердегі HDMI Licensing Administrator, Inc. компаниясының сауда белгілері немесе тіркелген сауда белгілері.



Dolby, Dolby Atmos және қос D таңбасы – Dolby Laboratories Licensing Corporation компаниясының тіркелген сауда белгілері. Dolby Laboratories компаниясынан алынған лицензия бойынша өндірілген. Құпия жарияланбаған жұмыстар. Copyright © 2012-2024 Dolby Laboratories. Барлық құқықтары қорғалған.



Bluetooth® сөз белгісі мен логотиптері – Bluetooth SIG, Inc компаниясына тиесілі тіркелген сауда белгілері және MMD Hong Kong Holding Limited компаниясының мұндай белгілерді кез келген тәртіпте пайдалануы лицензия бойынша жүзеге асырылады. Басқа сауда белгілері мен сауда атаулары олардың сәйкес иелеріне тиесілі.



DTS, Inc. және/немесе оның еншілес компанияларының лицензиясы бойынша өндірілген. Патенттерді <https://xperi.com/dts-patents/>. веб-бетінен қараңыз. DTS, DTS логотипі, DTS:X, DTS:X логотипі, Virtual:X және DTS Virtual:X логотипі — DTS, Inc. және/немесе оның еншілес компанияларының АҚШ және/немесе басқа елдердегі сауда белгілері немесе тіркелген сауда белгілері. © DTS, Inc. және/немесе оның еншілес компаниялары. Барлық құқықтары қорғалған.



**KK** Егер сізде Roku TV™ болса, HDMI кабелін ARC порттарына жалғап, экрандағы Roku TV Ready™ нұсқауларын орындаңыз.

Roku, Roku логотипі, Roku TV, Roku TV Ready және Roku TV Ready логотипі — Roku, Inc. компаниясының сауда белгілері және/немесе тіркелген сауда белгілері. Бұл өнімге АҚШ-та, Канадада, Біріккен Корольдікте, Мексикада және Бразилияда Roku TV Ready арқылы қолдау көрсетіледі. Елдер өзгеруі мүмкін. Бұл өнімге Roku TV Ready арқылы қолдау көрсетілетін елдердің соңғы тізімін алу үшін [rokutvready@roku.com](mailto:rokutvready@roku.com) электрондық мекенжайына хабарласыңыз.

**FR** Si vous avez un Roku TV™, la configuration est simple. Utilisez juste le câble inclus pour brancher votre barre de son au port HDMI ARC de votre télé et suivez les instructions à l'écran.

Roku TV, Roku TV Ready et le logo Roku TV Ready sont des marques de commerce de Roku Inc. Ce produit est certifié Roku TV Ready au/en états-Unis, Canada, Royaume-Uni, Mexique et Brésil. La liste de pays peut varier. Pour obtenir la liste la plus récente des pays dans lesquels ce produit est pris en charge par Roku TV Ready, veuillez envoyer un courriel à [rokutvready@roku.com](mailto:rokutvready@roku.com).

**ES** Si tienes una Roku TV™, la configuración es fácil. Solo tienes que usar el cable incluido para conectar la barra de sonido al puerto HDMI ARC de la TV y seguir las instrucciones que aparecen en pantalla.

Roku TV, Roku TV Ready y el logotipo de Roku TV Ready son marcas comerciales de Roku, Inc. Este producto es compatible con Roku TV Ready en Estados Unidos, Canadá, reino unido, México y Brasil. Los países están sujetos a cambios. Para obtener la lista más actualizada de países en los que este producto es compatible con Roku TV, envía un correo electrónico a [rokutvready@roku.com](mailto:rokutvready@roku.com).



Техникалық сипаттамалары ескертусіз өзгертілуі мүмкін.  
Соңғы жаңартулар мен құжаттарды [www.Philips.com/support](http://www.Philips.com/support)  
веб-сайтынан қараңыз. Philips және Philips қалқан эмблемасы –  
Koninklijke Philips N.V. компаниясының тіркелген сауда белгілері  
және олар лицензия бойынша қолданылады.  
Бұл өнімді MMD Hong Kong Holdings Limited компаниясы  
немесе оның еншілес компанияларының бірі өндірген және  
сатады, сондай-ақ осы өнімге MMD Hong Kong Holding Limited  
компаниясы кепілдік береді.

