

# PHILIPS

## Soundbar

8000-serien

TAB8301

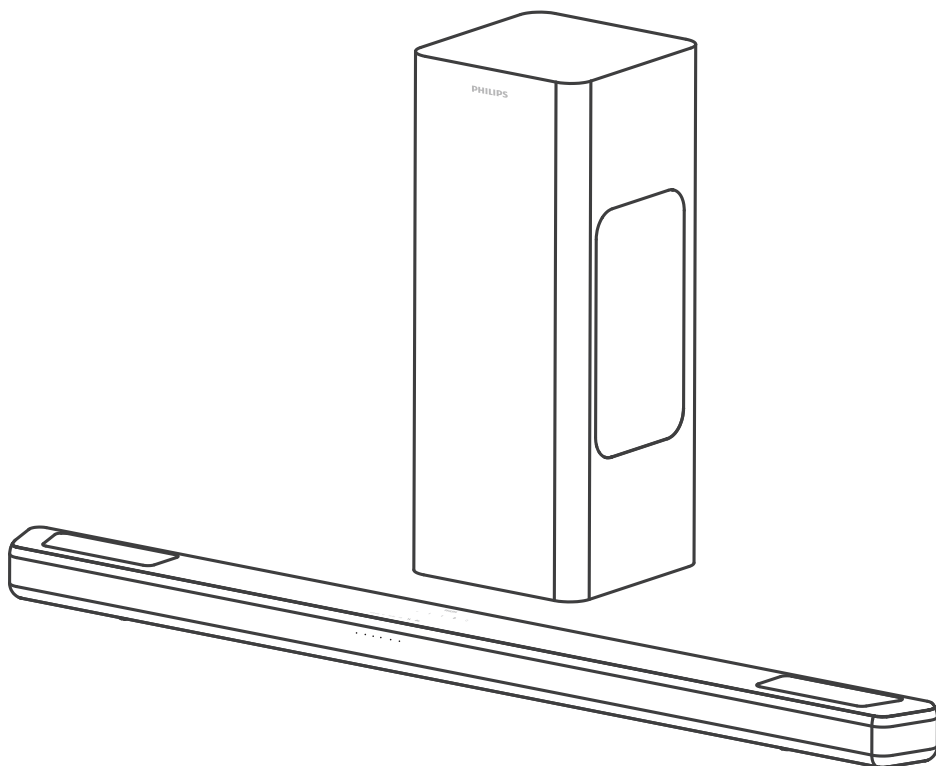

# Brugervejledning

Registrer dit produkt og få support på

[www.philips.com/support](http://www.philips.com/support)

# Indhold

---

<b>1</b>	<b>Vigtige sikkerhedsinstruktioner</b>	<b>3</b>
	Sikkerhed	3
	Pas på dit produkt	4
	Beskyttelse af miljøet	5
	Overensstemmelseserklæring	5
	Hjælp og support	5

---

<b>2</b>	<b>Din soundbar</b>	<b>6</b>
	Pakkens indhold	6
	Soundbar	6
	Stik	7
	Trådløs subwoofer	7
	Fjernbetjening	8
	Forbered fjernbetjeningen	8
	Placering	9
	Vægmontering	10

---

<b>3</b>	<b>Opret forbindelse</b>	<b>11</b>
	Dolby Atmos®	11
	Forbind til HDMI-stikket	11
	Forbind til strøm	12
	Par med subwooferen	13

---

<b>4</b>	<b>Brug af soundbaren</b>	<b>14</b>
	Tænd Til og Fra	14
	Juster lydstyrken	14
	IntelliSound-styring	15
	Vælg equalizer (EQ) effekt	15
	LED'er viser til/fra-indikation	15
	DTS Virtual X / Dolby Atmos-virtualisator	16
	Automatisk lydstyrke	16
	Afspil fra Bluetooth-enheder	16
	Lyt til en ekstern enhed	18
	Afspil lyd via USB	18
	Fabriksnulstilling	18

---

<b>5</b>	<b>Produkt specifikationer</b>	<b>19</b>
----------	--------------------------------	-----------

---

<b>6</b>	<b>Fejlfinding</b>	<b>20</b>
----------	--------------------	-----------

---

<b>7</b>	<b>Varemærker</b>	<b>22</b>
----------	-------------------	-----------

# 1 Vigtige sikkerhedsinstruktioner

Sørg for at læse og forstå alle sikkerhedsinstruktioner, før du bruger produktet. Hvis der opstår skader, fordi instruktionerne ikke følges, bortfalder garantien.

## Sikkerhed

Kend disse sikkerhedssymboler

Mærkningsoplysningerne findes i bunden eller på bagsiden af produktet.

	<b>FORSIGTIG</b> RISIKO FOR ELEKTRISK STØD MÅ IKKE ÅBNES	
FORSIGTIG: FJERN IKKE DÆKSLET (ELLER BAGSIDEN) FOR AT REDUCERE RISIKOEN FOR ELEKTRISK STØD. INGEN INDVENDIGE DELE, DER KAN SERVICERES AF BRUGEREN. SERVICE SKAL UDFØRES AF KVALIFICERET SERVICEPERSONALE.		



Dette er et KLASSE II-apparat med dobbelt isolering, og der er ingen jordforbindelse.



Vekselstrøm

Symbolet angiver jævnspænding



Symbolet angiver vekselstrømstilslutningens polaritet.



ADVARSEL!

Advarsel: Risiko for elektrisk stød!



Udråbstegnet er beregnet til at advare brugeren om tilstedeværelsen af vigtige betjeningsvejledninger.



Brug kun de strømforsyninger, der er angivet i brugervejledningen.



Symbolet angiver mærkning om energieffektivitet.



Kun til indendørs brug.

## Risiko for elektrisk stød eller brand!

- Før du opretter eller ændrer nogen forbindelser, skal du sørge for, at alle enheder er frakoblet stikkontakten.
- Udsæt ikke produktet og dets tilbehør for regn eller vand. Placer aldrig væskeholdige beholdere, såsom vaser, i nærheden af produktet. Hvis der spildes væsker på eller ned i produktet, skal det straks tages ud af stikkontakten. Kontakt kundeservice for at få produktet undersøgt før brug.
- Anbring aldrig produktet og dets tilbehør i nærheden af åben ild eller andre varmekilder, herunder direkte sollys.
- Indsæt aldrig genstande i ventilationsristene eller i andre åbninger på produktet.
- Hvis netstikket eller et apparatstik bruges som afbryderenhed, vil afbryderenheden umiddelbart kunne betjenes.
- Batterier (batteripakke eller medfølgende batterier) må ikke udsættes for kraftig varme fra f.eks. sollys, ild eller lignende.
- Tag produktet ud af stikkontakten før tordenvej.
- Når du tager strømkablet ud, skal du altid holde i stikket, aldrig i kablet.
- Brug produktet i tropiske og/eller moderate klimaer.

## Risiko for kortslutning eller brand!

- Se typeskiltet på bagsiden eller bunden af produktet for at få oplysninger om identifikation og leveringsklassificering.
- Før du sætter produktet til stikkontakten, skal du sikre dig, at spændingen svarer til den værdi, der er trykt bag på eller i bunden af produktet. Slut aldrig produktet til stikkontakten, hvis spændingen er forskellig fra denne værdi.

## Risiko for personskade eller beskadigelse af dette produkt!

- Ved vægmontering skal dette produkt være sikkert fastgjort til væggen i overensstemmelse med installationsvejledningen. Brug kun det medfølgende vægmonteringsbeslag (hvis tilgængeligt). Forkert vægmontering kan medføre ulykker, personskade eller beskadigelse. Hvis du har spørgsmål, skal du kontakte vores kundeservice i dit land.
- Anbring aldrig produktet eller andre genstande på strømkablerne eller på andet elektrisk udstyr.
- Hvis produktet transporteres ved temperaturer under 5 °C, skal du pakke produktet ud og vente, indtil det når stuetemperatur, før du slutter det til stikkontakten.
- Dele af dette produkt kan være fremstillet af glas. Vær forsigtig for at undgå personskade og beskadigelse af produktet.

## Risiko for overophedning!

- Installer aldrig dette produkt på et trangt sted. Sørg altid for, at der er mindst 10 cm rundt om produktet til ventilation. Sørg for, at gardiner eller andre genstande ikke dækker ventilationsristene på produktet.

## ADVARSEL om batteribrug

- **FORSIGTIG:** Eksplosionsfare, hvis batterierne udskiftes forkert. Udskift kun med den samme eller en tilsvarende type.
- Fjern batterierne, hvis de er opbrugte, eller hvis fjernbetjeningen ikke skal bruges i længere tid.
- Batterier indeholder kemiske stoffer, de skal genbruges eller bortskaffes i henhold til de lokale og lokale retningslinjer.
- Installer alle batterier korrekt med + og - som markeret på apparatet.
- Bland ikke gamle og nye batterier.
- Bland ikke alkaliske batterier, standardbatterier (kulstof-zink) eller genopladelige batterier (Ni-Cd, Ni-MH osv.).
- Batteriet (batterier eller batteripakke) må ikke udsættes for overdreven varme såsom solskin, ild eller lignende.
- Bortskaf ikke et batteri i ild eller en varm ovn eller gennem mekanisk knusning eller skæring af et batteri.
- For at undgå, at batteriet udsættes for ekstremt lavt lufttryk.



### Bemærk

- Mærkatens sættes på bunden eller bagsiden af udstyret.

## Pas på dit produkt

Brug kun mikrofiberklud til at rengøre produktet.

---

## Beskyttelse af miljøet

### Bortskaffelse af udtjente produkter og batterier



Dit produkt er udviklet og fremstillet i materialer og komponenter af høj kvalitet, som kan genbruges.



Dette symbol på et produkt betyder, at produktet er omfattet af EU-direktiv 2012/19/EU.



Dette symbol betyder, at produktet indeholder batterier, som er omfattet af EU-direktiv 2013/56/EU, og som ikke kan bortskaffes sammen med almindeligt husholdningsaffald.

Forhør dig på det lokale genbrugssystem for elektriske og elektroniske produkter og batterier. Følg lokale regler, og bortskaf aldrig produktet og batterierne sammen med almindeligt husholdningsaffald. Korrekt bortskaffelse af udtjente produkter og batterier er med til at forhindre negativ påvirkning af miljø og mennesker.

### Fjernelse af engangsbatterierne

Se afsnittet om batteriinstallation for at fjerne engangsbatterierne.

---

## Overensstemmelseserklæring

Dette produkt overholder kravene til radiointerferens i Det Europæiske Fællesskab.

Hermed erklærer TP Vision Europe BV, at produktet er i overensstemmelse med de væsentlige krav og andre relevante bestemmelser i RED-direktivet 2014/53/EU og UK Radio Equipment Regulations SI 2017 nr. 1206. Du kan finde overensstemmelseserklæringen på [www.philips.com/support](http://www.philips.com/support).

---

## Hjælp og support

Du kan få omfattende onlinesupport på [www.philips.com/support](http://www.philips.com/support) for at:

- downloade brugervejledningen og lynvejledningen
- se videoselvstudier (kun tilgængelig for udvalgte modeller)
- finde svar på ofte besvarede spørgsmål (FAQ'er)
- sende os et spørgsmål
- chatte med vores supportrepræsentant.

Følg instruktionerne på webstedet for at vælge dit sprog, og indtast derefter modelnummeret for dit produkt.

Alternativt kan du kontakte kundeservice i dit land. Før du tager kontakt, skal du notere modelnummeret og serienummeret på dit produkt. Du kan finde disse oplysninger på bagsiden eller i bunden af dit produkt.

## 2 Din soundbar

Tillykke med dit køb, og velkommen til Philips! For at få fuldt udbytte af den support, som Philips tilbyder, skal du registrere din soundbar på [www.philips.com/support](http://www.philips.com/support).

### Pakkens indhold

Kontrollér og identificer elementerne i pakken:

- Soundbar x 1
- Trådløs subwoofer x 1
- Fjernbetjening (AAA-batterier x 2) x 1
- DC-adapter (til soundbar) \* x 1
- Netledning (til subwoofer) \* x 1
- Vægmonteringsæt x 1
- Hurtigstart-guide/ Garantikort / Sikkerhedsark x 1
- HDMI-kabel x 1

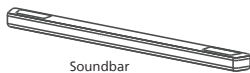

Soundbar



Vægmonteringsæt  
(beslag x2 / beslagskruer x4 /  
gummidæksel x4)



Trådløs subwoofer



Fjernbetjening  
(AAA-batterier x 2)

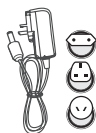

DC-adapter \*  
(til soundbar)



Strømkabel \*  
(til subwoofer)



Lynstartguide  
Garantikort/sikkerhedsark



HDMI-kabel

- Antallet af strømkabler og stiktype varierer efter område.
- Billeder, illustrationer og tegninger, der vises i denne brugervejledning, er kun til reference, det faktiske produkt kan variere i udseende.

## Soundbar

Dette afsnit indeholder en oversigt over soundbaren.

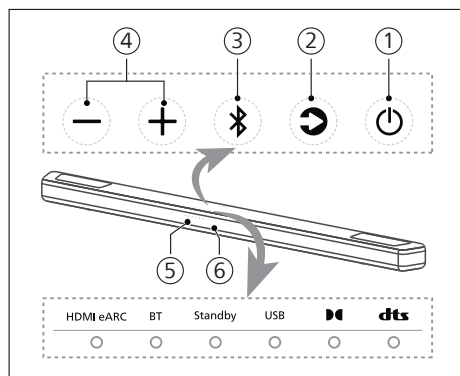

- ① (Standby-On)
  - Tænder soundbaren eller sætter den på standby.
  - Tryk i 8 sekunder i tilstanden Tænd for at aktivere eller deaktivere Automatisk standby (15 minutters automatisk standby).
  - Hvis indstillingen "Deaktiver automatisk standby" er valgt, vil produktets energiforbrug blive øget.
- ② (Kilde)-knap  
Vælg en indgangskilde til soundbaren.
- ③ (Bluetooth)-knap
  - Tryk for at vælge Bluetooth-tilstand.
  - Tryk et langt tryk i 3 sekunder for at gå til Bluetooth-parringstilstand.
  - Tryk et langt tryk i 8 sekunder for at afbryde forbindelsen til alle enheder og rydde listen over BT-tilslutningshistorik, og gå derefter til parringstilstand.
- ④ (+ / -) (Volumen)-knap  
Øg eller reducer lydstyrken.
- ⑤ Sensor til fjernbetjening
- ⑥ Soundbarens LED-indikator

## Stik

Dette afsnit indeholder en oversigt over de stik, der er tilgængelige på din soundbar.

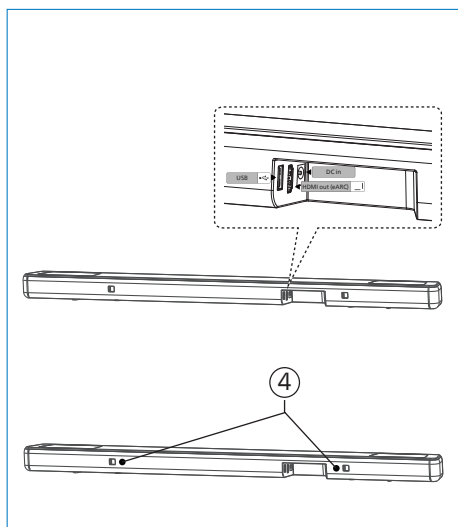

- ① USB
  - Forbind til en USB-lagringsenhed for afspilning af lydmedier.
  - Opgrader software til dette produkt.
- ② HDMI eARC-stikdåse  
Porten understøtter eARC/ARC HDMI-funktionen, forbind HDMI-indgangen (eARC/ARC) på TV'et.
- ③ DC-indgangsstik  
Forbind til adapter.
- ④ Vægbeslagholder

## Trådløs subwoofer

Dette afsnit indeholder en oversigt over den trådløse subwoofer.

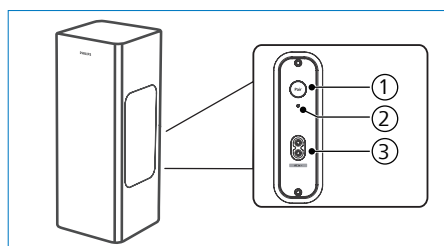







- ① Knappen Pair (Parring)  
Tryk og hold nede for at gå til parringstilstand for subwooferen, som kun bruges til manuel parring. (Tryk ikke på Par knappen, da bar og subwoofer parres automatisk, når enheden er tændt).
- ② Subwooferindikator  
Bestem status baseret på indikatoren for trådløs subwoofer.

LED-tilstand	Status
Hurtigt blink	Subwoofer i parringstilstand
Konstant	Tilsluttet/parring oprettet
Langsomt blink	Status ikke parret

- ③ AC i ~ stikkontakt  
Tilslut til strømforsyningen.

## Fjernbetjening

Dette afsnit indeholder en oversigt over fjernbetjeningen.

- ①  (Standby-Til)
  - Tænd for soundbaren eller sæt den på standby.
  - Tryk i 8 sekunder i tilstanden Tænd for at aktivere eller deaktivere Automatisk standby (15 minutters automatisk standby).
- ②  (IntelliSound)  
Vælg AI/ Forudindstillet/ Brugedefineret tilstand.
- ③ Vol + / Vol - (soundbarens lydstyrke)  
Øg/reducer lydstyrken på soundbaren.
- ④ EQ  
Vælg equalizer-effekt (EQ).
- ⑤ Treble +/- (Diskant +/-)  
Juster diskantniveauet.
- ⑥ Bass +/- (Bas +/-)  
Juster basniveauet.
- ⑦  (Kilde)  
Tryk på for at vælge en indgangskilde til soundbaren.
- ⑧  (Lydløs)  
Slå lyden fra, eller gendan den.  
Tryk og hold i 5 sekunder for at aktivere/deaktivere LED-visning.
- ⑨  (Førrige / Næste)  
Spring til førrige eller næste sang i USB/BT-tilstand.
- ⑩  (Afspil / Pause)  
Start, sæt afspilningen på pause, eller genoptag afspilningen i USB/BT-tilstand.
- ⑪ AVL  
Automatisk lydstyrke og nattilstand.

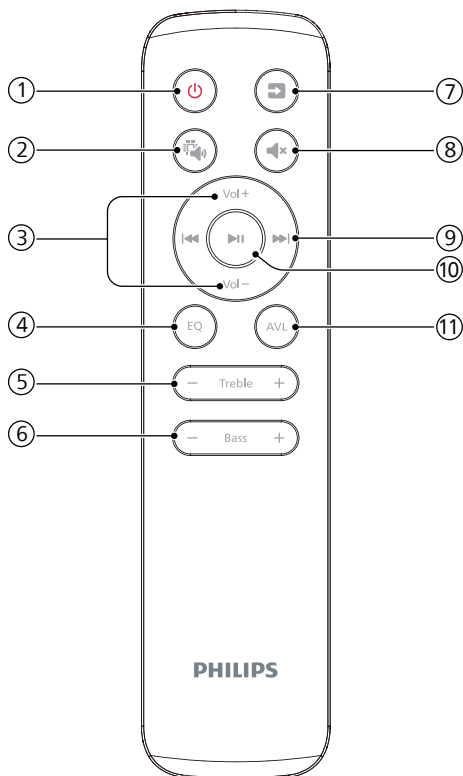

## Forbered fjernbetjeningen

- Den medfølgende fjernbetjening gør det muligt at betjene enheden på afstand.
- Selv hvis fjernbetjeningen betjenes inden for det effektive område 6 m (19,7 fod), er fjernbetjening muligvis ikke mulig, hvis der er forhindringer mellem enheden og fjernbetjeningen.
- Hvis fjernbetjeningen betjenes i nærheden af andre produkter, der genererer infrarøde stråler, eller hvis der bruges andre fjernbetjeningsenheder, der bruger infrarøde stråler i nærheden af enheden, kan den fungere forkert. Desuden kan de andre produkter også fungere forkert.

## Udskift fjernbetjeningens batteri

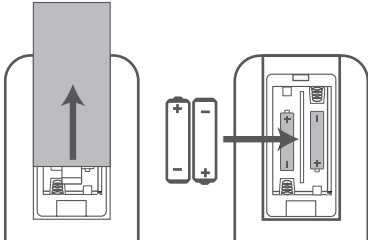

- 1 Tryk på og skub bagdækslet for at åbne batterirummet på fjernbetjeningen.
- 2 Isæt to batterier i AAA-størrelse (medfølger). Sørg for, at (+) og (-) enderne af batterierne matcher (+) og (-) enderne, der er angivet i batterirummet.
- 3 Luk dækslet til batterirummet.

## Forholdsregler vedrørende batterier

- Sørg for at indsætte batterierne med korrekte positive "⊕" og negative "⊖" polariteter.
- Brug batterier af samme type. Brug aldrig forskellige typer batterier sammen.
- Der kan anvendes enten genopladelige eller ikke-genopladelige batterier. Se forholdsreglerne på deres etiketter.
- Pas på dine fingernegle, når du fjerner batteridækslet og batteriet.
- Slip ikke fjernbetjeningen.
- Lad ikke noget påvirke fjernbetjeningen.
- Spild ikke vand eller væske på fjernbetjeningen.
- Placer ikke fjernbetjeningen på en våd genstand.
- Placer ikke fjernbetjeningen under direkte sollys eller i nærheden af kilder med kraftig varme.
- Fjern batteriet fra fjernbetjeningen, når det ikke er i brug i længere tid, da der kan opstå korrosion eller batterilækage, hvilket kan medføre fysisk personskade og/eller skader på ting og/eller brand.

- Brug ikke andre batterier end de specificerede
- Bland ikke nye batterier med gamle.
- Oplad aldrig et batteri, medmindre det er bekræftet, at det er en genopladelig type.

## Placering

Placer subwooferen mindst 1 meter (3 fod) fra soundbaren og 10 centimeter fra væggen.

For at opnå de bedste resultater skal du placere din subwoofer som vist nedenfor.

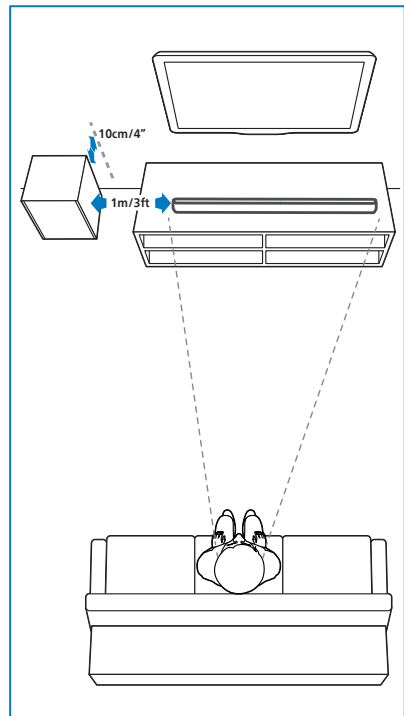

# Vægmontering

## Bemærk

- Forkert vægmontering kan medføre ulykker, personskade eller beskadigelse. Hvis du har spørgsmål, skal du kontakte vores kundeservice i dit land.
- Før vægmontering skal du sørge for, at væggen kan bære vægten af din soundbar.
- Før vægmontering skal du ikke fjerne gummifødderne i bunden af soundbaren, da gummifødderne ellers ikke kan fastgøres igen.
- Afhængigt af typen af vægmontering skal du sørge for at bruge skruer af passende længde og diameter.
- Kontrollér, om USB-porten bag på soundbaren er sluttet til en USB-enhed. Hvis det konstateres, at den tilsluttede USB-enhed påvirker vægmonteringen, skal du bruge en anden USB-enhed af passende størrelse.

## Skruelængde/diameter

Anbefalet vægmonteringshøjde  
Du anbefales først at installere TV'et, før du monterer lydbjælken. Med et TV forudinstalleret, vægmonteres soundbaren i en afstand på 50 mm/2,0" fra bunden af TV'et.

## ADVARSEL!

- For at undgå personskade skal dette apparat fastgøres sikkert til gulv/væg i overensstemmelse med monteringsvejledningen.
- Foreslået vægmonteringshøjde:  $\leq 1,5$  meter.

- 1 Bor 4 parallelle huller (diameter 3-8 mm hver afhængigt af vægtype) på væggen.
  - » Afstanden mellem hullerne er:  
466mm / 18,35 tommer
  - » Du kan bruge den medfølgende vægmonteringskabelon til at hjælpe med at placere borehullerne på væggen.

- 2 Spænd vægmonteringsbeslagene fast på væggen med skruer (medfølger) og skruetrækker (medfølger ikke). Sørg for, at de er forsvarligt monteret.
- 3 Løft enheden op på vægmonteringsbeslagene, og sæt den på plads.

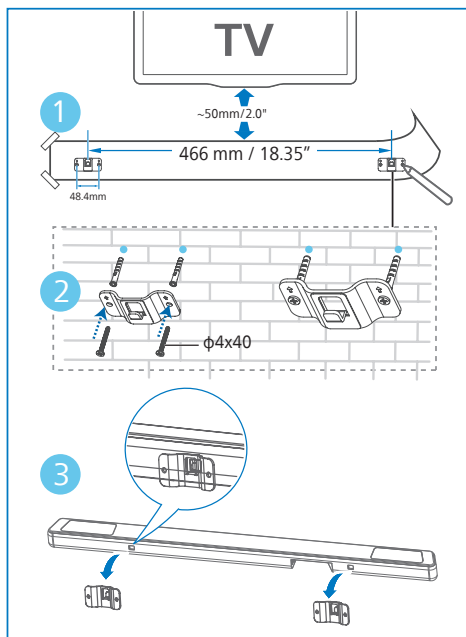

# 3 Opret forbindelse

Dette afsnit hjælper dig med at tilslutte din soundbar til et TV og andre enheder og derefter konfigurere den.

## Bemærk

- Se typeskiltet på bagsiden eller bunden af produktet for at få oplysninger om identifikation og leveringsklassificering.
- Før du opretter eller ændrer nogen forbindelser, skal du sørge for, at alle enheder er frakoblet stikkontakten.

## Dolby Atmos®

Dolby Atmos giver dig medrivende lytteoplevelse ved at levere lyd i et tredimensionelt rum og al den fyldighed, klarhed og kraft, som Dolby-lyd giver.

For mere information, besøg [dolby.com/technologies/dolby-atmos](http://dolby.com/technologies/dolby-atmos)

## Forbind til HDMI-stikket

HDMI eARC (Enhanced Audio Return Channel)

Din soundbar understøtter HDMI med eARC/ARC (Enhanced Audio Return Channel). Hvis dit TV er HDMI eARC/ARC-kompatibelt, kan du høre TV-lyden via din soundbar ved hjælp af et enkelt HDMI-kabel.

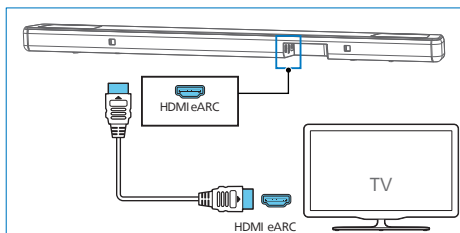

- 1 Slå HDMI-CEC-funktioner til på dit TV. Du kan finde flere oplysninger i brugervejledningen til TV'et.
  - HDMI ARC-stikket på TV'et kan være mærket anderledes. Du kan finde flere oplysninger i brugervejledningen til TV'et.
- 2 Brug et højhastigheds-HDMI-kabel til at forbinde HDMI eARC stikket på din soundbar til HDMI eARC stik på tv'et.

## Bemærk

- TV'et skal understøtte HDMI-CEC- og ARC-funktion. HDMI-CEC og ARC skal være slået til.
- Indstillingsmetoden for HDMI-CEC og ARC kan variere afhængigt af TV'et. Du kan finde flere oplysninger om ARC-funktionen i brugervejledningen til TV'et.
- Sørg for at bruge HDMI-kabler, der understøtter ARC-funktionen.

## Forbind til strøm

- Før du tilslutter strømkablet, skal du sørge for, at du har fuldført alle andre tilslutninger.
- Risiko for høreskade! Sørg for, at strømforsyningsspændingen svarer til den spænding, der er trykt på bagsiden eller undersiden af enheden.

### Konverteringsstik

Vælg den adapter, som passer til dit område. Hvis det er nødvendigt, kan du klikke adapteren til dit område på.

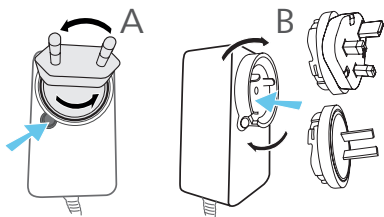

### Soundbar

- 1 Rul strømadapteren og strømkablet ud til deres fulde længde. Tilslut netadapteren til DC-IN 18V-stikket på lydbjælken.
- 2 Tilslut derefter strømadapteren til en stikkontakt.

### Subwoofer

- 3 Tilslut netkablet til AC~stikket på subwooferen og derefter til en stikkontakt.
- Antallet af strømkabler og stiktype varierer efter område.

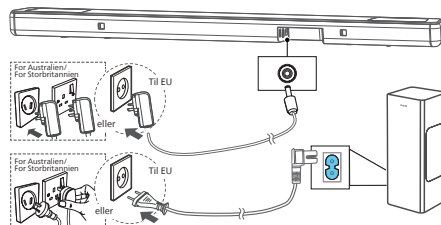

- \* Antallet af strømkabler og stiktype varierer efter område.

## Par med subwooferen

### \* Tips

- Subwooferen skal være inden for 6 meter fra soundbaren i et åbent område.

### Automatisk parring

Sæt soundbar og subwoofer i stikkontakterne, og tryk derefter på  på enheden eller fjernbetjeningen for at sætte enheden i tilstanden tændt. Subwooferen og soundbaren parres automatisk.

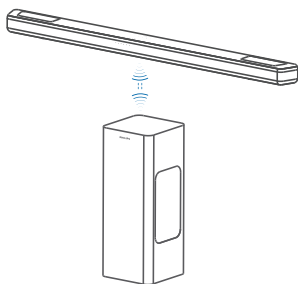

- » Bestem status baseret på indikatoren for trådløs subwoofer.

LED-tilstand	Status
Hurtigt blink	Subwoofer i parringstilstand
Konstant	Tilsluttet/parring oprettet
Langsomt blink	Status ikke parret

### \* Tips

- Tryk ikke på knappen Pair (Parring) bag på subwooferen, bortset fra ved manuel parring.

### Manuel parring

Hvis der ikke kan høres lyd fra den trådløse subwoofer, skal du parre subwooferen manuelt.

- 1 Tag både subwooferen og soundbaren ud af stikkontakten igen, og sæt dem derefter i igen efter 3 minutter.
- 2 Tryk på knappen Pair (Parring) på bagsiden af subwooferen, og hold den nede i 3 sekunder.
  - » Indikatoren på subwooferen blinker hurtigt.
- 3 Tryk derefter på  soundbaren eller fjernbetjeningen for at tænde for soundbaren.
  - » Indikatoren på subwooferen lyser konstant, når det lykkes.
- 4 Gentag trin 1-3, hvis indikatoren stadig blinker.

### \* Tips

- Subwooferen skal være inden for 6 m fra soundbaren i et åbent område (jo tættere, jo bedre).
- Fjern eventuelle genstande mellem subwooferen og soundbaren.
- Hvis den trådløse forbindelse mislykkes igen, skal du kontrollere, om der er en konflikt eller stærk interferens (f.eks. interferens fra en elektronisk enhed) omkring stedet. Fjern disse konflikter eller stærke interferenser, og gentag ovenstående procedurer.

# 4 Brug af soundbaren

Dette afsnit hjælper dig med at bruge soundbaren til at afspille lyd fra tilsluttede enheder.

Før du starter

- Foretag de nødvendige tilslutninger, der er beskrevet i lynstarTV-vejledningen og brugervejledningen.
- Skift soundbaren til den korrekte kilde ved brug af andre enheder.

## Tænd Til og Fra

- Når du først tilslutter soundbaren til hovedstikket, er enheden i standbytilstand.
- Tryk på  knappen på fjernbetjeningen eller på soundbaren for at tænde eller slukke for soundbaren.
- Tag stikket ud af stikkontakten, hvis du vil slukke soundbaren helt.

## Automatisk standby

- lydbjælken skifter automatisk til standby-tilstand efter cirka **15 minutter**, hvis TV'et eller den eksterne soundbar er frakoblet (eller USB, BT-funktionens afspilningspause), eller slukket.
- Tryk længe på knappen  i **8 sekunder** eller deaktiver Automatisk standby (15 minutters automatisk standby).



### Bemærk

- I HDMI (ARC)-tilstand går den i netværksstandby-tilstand efter cirka 15 minutter, hvis der ikke er lydafspilning.
- I USB- og Bluetooth-tilstand går enheden automatisk i standby-tilstand efter cirka 15 minutter, hvis der ikke er lydafspilning.

## Vælg tilstande



- 1 Tryk flere gange på  (Kilde)-knappen på lydbjælken eller på fjernbetjeningen for at vælge HDMI eARC, Bluetooth, USB-tilstand.
  - » Tænd afspilningskilden, hvorefter frontindikatoren lyser tilsvarende.

## Juster lydstyrken

Juster soundbarens lydstyrke

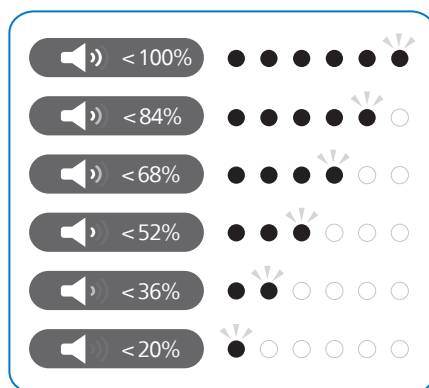
- Tryk på Vol+ / Vol- (Lydstyrke) for at øge eller mindske lydstyrken.
  - » Når lydstyrken justeres, vil indikatoren øge/reducere mængden af lys. Bestem det aktuelle lydstyrkeniveau i henhold til den tilsvarende lysende / blinkende LED-diode (fig.).



- For at slå lyden fra, tryk  (Lydløs).
- For at genskabe lyden, tryk på  (Lydløs) igen eller tryk Vol+ / Vol- (Lydstyrke).

Juster basniveauet

- Tryk på bas +/- knappen for at justere basniveauet

Juster diskantniveauet

- Tryk på knappen Treble +/- for at ændre den høje frekvens (diskant).

Bas/diskant	LED-tilstand
-5	○ ◎ ● ● ● ● ●
-4	○ ○ ◎ ● ● ● ●
-3	○ ○ ○ ◎ ● ● ●
-2	○ ○ ○ ○ ◎ ● ●
-1	○ ○ ○ ○ ○ ◎ ●
0	● ○ ○ ○ ○ ○ ○
+1	○ ◎ ○ ○ ○ ○ ○
+2	○ ● ◎ ○ ○ ○ ○
+3	○ ● ● ◎ ○ ○ ○
+4	○ ● ● ● ◎ ○ ○
+5	○ ● ● ● ● ◎ ○

## IntelliSound-styring

Tryk på -knappen på fjernbetjeningen for at skifte AI/Forudindstillet/Brugerdefineret tilstand, standardtilstand er AI.

## Vælg equalizer (EQ) effekt

Vælg foruddefinerede lydtilstande, der passer til din video eller musik.

- 1 Tryk på EQ-knappen på fjernbetjeningen for at vælge dine ønskede forudindstillede equalizer-effekter.
- 2 Tryk på EQ-knappen for at skifte mellem tilstandene.
  - » Tænd lysdioderne i 3 sekunder for at vise den aktuelle EQ-tilstand i henhold til definitionen af EQ-tilstand.

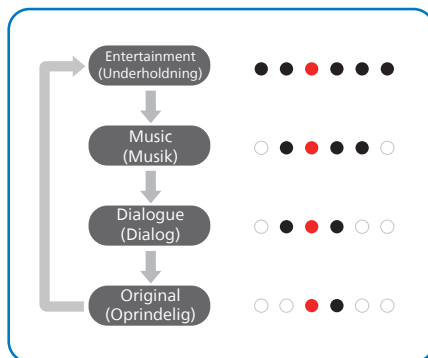

## LED'er viser til/ fra-indikation

- Tryk og hold  (Lydløs)-knappen i 5 sekunder vil aktivere/deaktivere LED-visningen.
  - » OFF (FRA): LED-diodernes lysstyrke vender normalt tilbage, når du trykker på en vilkårlig knap. LED-dioder skal slukkes automatisk efter tomgang i 10 sekund.
  - » ON (TIL): LED'ernes lysstyrke slukker ikke selv.

### Tips

- Under standby skal LED-dioden for standby tændes, også selvom LED-dioderne viser indstillingen FRA.

## DTS Virtual X / Dolby Atmos-virtualisator

DTS Virtual:X / Dolby Atmos-virtualisatoren giver dig mulighed for at nyde flerdimensionel lyd uanset rumstørrelse, layout eller højtalerkonfiguration.

DTS Virtual:X-teknologien har DTS's egenudviklede virtuelle højde og virtuelle surround-behandling, der giver en fordybende lydoplevelse fra enhver type indgangskilde og højtalerkonfiguration.

- 1 Aktivér eller deaktiver virtualiseringen via appen. For DTS-indhold skal DTS Virtual X eller Dolby Atmos-virtualisator bruges, og blive vist som følger.

Status	LED-tilstand
ON	○ ○ ● ● ○ ○ → (DTS tændt) ● (To midterste lysdioder spredt ud til højre/venstre)
OFF	● ○ ○ ○ ○ ○ ● → (DTS fra) ○ (Venstre/højre lysdioder tæt på midten)

- ON (TIL): Denne tilstand bruger DTS Virtual X eller Dolby Atmos virtualisator.
- OFF (FRA): Brug ikke DTS Virtual X eller Dolby Atmos virtualizer.

## Automatisk lydstyrke



Kombiner Automatisk lydstyrke med Nattilstand. Tryk på knappen AVL for at slå automatisk lydstyrkeniveau til/fra eller aktivere/deaktivere nattilstand.

Status	LED-tilstand
OFF	○ ○ ● ● ○ ○
ON	○ ● ● ● ● ○
NIGHT	● ● ● ● ● ●

- OFF (FRA): Brug ikke funktionen "Automatisk lydstyrke".
- ON (TIL): Reagerer i realtid på forskellige kilder og typer af indhold for at opretholde en ensartet lydstyrke.
- NIGHT (NAT): Oprethold en ensartet lydstyrke for alle kilder og typer af indhold, og forbedret vokal og dialog for at gøre det lettere at høre i stille omgivelser.

## Afspil fra Bluetooth-enheder

Slut soundbaren til din Bluetooth-enhed via Bluetooth (f.eks. en iPad, iPhone, iPod Touch, Android-telefon eller bærbar computer), og så kan du lytte til de lydfile, der er gemt på enheden, via soundbarens højtalere.

- 1 Tryk på  knappen på lyd bjælken eller  (Kilde) på fjernbetjeningen for at vælge Bluetooth-tilstand.
  - » BT-indikatoren blinker.
- 2 På Bluetooth-enheden tændes Bluetooth, søg efter og vælg Philips TAB8301 (xxxx) for at starte forbindelse (se brugermanualen til Bluetooth-enheden om, hvordan man aktiverer Bluetooth).
  - » Under tilslutning blinker BT-indikatoren.

- 3 Vent til du hører stemmeprompt fra lydbjælken.
  - » Hvis det lykkes at forbinde, vil BT-indikatoren lyse konstant.
- 4 Vælg og afspil lydfiler eller musik på din Bluetooth-enhed.
  - » Hvis din Bluetooth-enhed understøtter AVRCP-profilen, kan du på fjernbetjeningen trykke på **◀◀** / **▶▶** for at springe til et spor eller trykke **▶▶** for at pause/genoptage afspilningen.

Du kan afslutte Bluetooth ved at:

- Skifte enheden til en anden kilde.
- Deaktivere funktionen fra din Bluetooth-enhed. Eller anbringe din Bluetooth-enhed uden for den maksimale rækkevidde. Bluetooth-enheden afbrydes fra enheden efter stemmemeddelelsen.
- Tryk og hold **⌘** knappen på lydbjælken.

#### Bemærk

- I et åbent rum uden forhindringer. Den maksimale rækkevidde mellem soundbar og Bluetooth-enhed er ca. 10 meter (30 fod).
- Kompatibilitet med alle Bluetooth-enheder er ikke garanteret.
- Musikstreaming kan blive afbrudt af forhindringer mellem enheden og soundbaren, såsom væg, metalkabinet, der dækker enheden, eller andre enheder i nærheden, der fungerer med samme frekvens.

## BLE app-kontrol

- BLE-appen kan vælge kilden og sender derefter opdateret kilde til lydbjælken, LED'erne viser status for kildeskift via lokal knap eller fjernbetjening.
- Lydstyring, som BLE-appen understøtter, vises på samme måde som ved lokal styring
- Følgende elementer, der ændres af lokal knap, vises i BLE-appen.

Funktion	Beskrivelse
Hovedvolumen	Øg/sænk lydstyrken, trin 1
Lydløs	Slå lyd fra/til på soundbar
Lydinformation	Visningsformat
IntelliSound	Vælg AI/Forudindstillet/Brugerdefineret tilstand
Lydstil	Vælg Underholdning/Musik/Dialog/Original tilstand
Tonekontrol	Diskant/Baskontrol (-5 til +5)
AVL	Vælg Fra/Til/Nattilstand
AV-synkronisering	0-200 ms
Centerjustering	/
Subwoofertrimmer	-5 til +5
Øverst venstre/højre trimmer	-5 til +5
Rumkalibrering	Udløs hele kalibreringsprocessen i rummet

## Lyt til en ekstern enhed

Kontrollér, at soundbaren er tilsluttet TV'et eller lydenheden.

- 1 Tryk gentagne gange på  (Kilde)-knappen på lyd bjælken eller på fjernbetjeningen for at vælge HDMI eARC-tilstand.
  - » Indikatorlampen på soundbaren viser, hvilken tilstand der aktuelt er i brug.
- 2 Betjen din lydenhed direkte for at få afspilningsfunktioner.
- 3 Tryk på knapperne +/- for at justere lydstyrken til det ønskede niveau.

### Bemærk

- Mens du er i HDMI ARC-tilstand, hvis der ikke kommer lyd fra enheden og statusindikatoren blinker, kan du være nødt til at aktivere PCM- eller Dolby Digital Signal-udgang på din kildeenhed (f.eks. TV, DVD eller Blu-ray-afspiller).

## Afspil lyd via USB

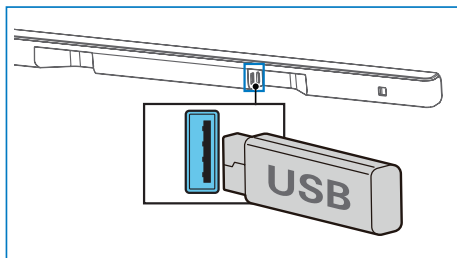

Lyt til lyd på en USB-lagringsenhed, f.eks. en MP3-afspiller og USB-flash-hukommelse osv.

- 1 Indsæt USB-enheden.



- 2 Tryk gentagne gange på knappen  (Kilde) på soundbaren eller på fjernbetjeningen for at vælge USB-tilstand.

- 3 Under afspilning:

Knap	Handling
	Start, sæt afspilningen på pause, eller genoptag afspilningen
	Spring til det forrige nummer
	Spring til næste sang

### Bemærk

- Dette produkt er muligvis ikke kompatibelt med visse typer USB-lagringsenheder.
- Hvis du bruger et USB-forlængerkabel, en USB-hub eller en USB-multifunktionskortlæser, genkendes USB-lagringsenheden muligvis ikke.
- Fjern ikke USB-lagringsenheden, mens du læser filer.
- Systemet kan understøtte USB-enheder med op til 128 GB hukommelse.
- Dette system kan afspille MP3/WAV/FLAC.

## Fabriksnulstilling

Nulstil enheden til standardindstillingerne.

- Slå lyd bjælken til, tryk og hold **+** og **-**-knapperne nede samtidig i 8 sekunder.
  - » Alle LED-dioder lyser i 5 sekunder, LED-dioden for standby lyser rødt.

Element	Standardindstilling
Lydtilstand	Entertainment (Underholdning)
Hovedlydstyrke	10 (70-75 dB SPL)
Subwoofer-lydstyrke	0
Diskant/Bas	0
IntelliSound	AI
Automatisk lydstyrke	FRA
Night (Nat)	FRA
Source (Kilde)	HDMI-ARC
Oplysninger om BT-parring	Slet
AV-SYNKRONISERING	0
Vis	TIL
Automatisk standby (automatisk nedlukning)	TIL
Rumkalibreringsdata	Slet

# 5 Produkt specifikationer

## Bemærk

- Specifikationer og design kan ændres uden varsel.

### Bluetooth/trådløs

Bluetooth-profiler	A2DP, AVRCP
Bluetooth-version	V 5.4
Bluetooth-frekvensområde/ senderstrøm (EIRP)	2402 ~ 2480MHz < 10dBm

### Forstærkersektion

I alt	RMS 190W @THD <= 10 % Max. 380W
-------	------------------------------------

### Soundbar

Strømforsyning	DC 18,0V === 2,0A
Adapter (til hovedenhed)	
Model:	ICP48C-180-2000 (udskiftelig 3-bens BS 1363-1 og 2-bens (EN 50075))
Indgang:	100-240V~ 50/60Hz 1,3A
Udgang:	18,0V === 2,0A ⚡⚡⚡
Strømforbrug	36,0 W
Strømforbrug ved standby	Standardstandbytilstand < 0,50 W Netværksforbundet standbytilstand < 2,0 W
Frekvenskurve	180 Hz til 20 KHz
Højtalerimpedans	8 Ω x 5
Direkte USB-version	2.0 fuld hastighed
USB	5V === 500mA

Mål (B x H x D)	826 x 44 x 55 mm
Vægt	1,00 kg
Driftstemperatur	0-40 °C

### Subwoofer

Strømforsyning	100-240V~ 50/60 Hz
Strømforbrug	40W
Standbyforbrug	< 0,50 W
Frekvenskurve	35 Hz – 180 Hz
Impedans	3 Ω
Dimensioner (W x H x D)	155 x 391 x 161 mm
Vægt	3,85 kg
Driftstemperatur	0-40 °C

### Fjernbetjening

Afstand/vinkel	6 m/30°
Batteritype	AAA (1,5 V X 2)

### Understøttede lydformater

HDMI eARC	LPCM 2-kanals, LPCM 5.1-kanals, LPCM 7.1-kanals, Dolby Digital, Dolby Digital plus, Dolby True HD, Dolby MAT, Dolby Atmos - Dolby Digital Plus, Dolby Atmos - TrueHD, Dolby Atmos - Dolby MAT, DTS Digital surround 5.1
HDMI ARC	LPCM 2-kanals, LPCM 5.1-kanals, Dolby Digital, Dolby Digital Plus, Dolby Atmos - Dolby Digital Plus, DTS Digital Surround 5.1
Bluetooth	SBC
USB	MP3 / WAV / FLAC

# 6 Fejlfinding



## Advarsel

- Risiko for elektrisk stød. Fjern aldrig produktets kabinet.

Forsøg aldrig selv at reparere produktet. Ellers kan garantien blive ugyldig. Hvis du har problemer med at bruge dette produkt, skal du kontrollere følgende punkter, før du anmoder om service. Hvis du stadig har et problem, kan du få support på [www.philips.com/support](http://www.philips.com/support).

---

## Hovedenhed

Knapperne på hovedenheden fungerer ikke.

- Afbryd strømforsyningen i et par minutter, og tilslut derefter igen.

Ingen strøm

- Kontroller, at vekselstrømskablet er korrekt tilsluttet.
- Sørg for, at der er strøm ved stikkontakten.
- Tryk på knappen  på fjernbetjeningen eller soundbaren for at tænde soundbaren.

---

## Lyd

Ingen lyd fra soundbarens højttaler.

- Tilslut lyd-kablet fra soundbaren til dit TV eller andre enheder. Du behøver dog ikke en separat lydforbindelse, når:
  - Soundbaren og tv'et er tilsluttet via HDMI ARC-forbindelse, eller
  - der er sluttet en enhed til HDMI-indgangsstikket på din soundbar.
- Vælg den korrekte lydindgang på fjernbetjeningen.
- Sørg for, at soundbaren ikke er på lydløs (mute).

Forvrænget lyd eller ekko.

- Hvis du afspiller lyd fra TV'et via dette produkt, skal du sørge for, at TV'et er slået fra.

Ingen lyd fra den trådløse subwoofer.

- Tilslut subwooferen manuelt til hovedenheden.
- Øg lydstyrken. Tryk på + (Lydstyrke op) på fjernbetjeningen eller på soundbaren.
- Hvis der ikke er nogen lyd, når en af de digitale indgange bruges:
  - Prøv at indstille TV-udgangen til PCM, eller
  - Forbind direkte til Blu-ray/andre kilder.
  - Nogle TV understøtter ikke digital lyd.
- Dit TV kan indstilles til variabel lydudgang. Bekræft, at indstillingen for lydudgang er indstillet til FAST eller STANDARD, ikke VARIABEL. Se brugervejledningen til dit TV for at få flere oplysninger.
- Hvis du bruger Bluetooth, skal du sørge for, at lydstyrken på kildeenheden er skruet op, og at enheden ikke er slået fra.

---

## Bluetooth

En enhed kan ikke oprette forbindelse til soundbaren.

- Enheden understøtter ikke de kompatible profiler, der kræves til soundbaren.
- Du har ikke aktiveret enhedens Bluetooth-funktion. Se brugervejledningen til enheden for at få oplysninger om, hvordan funktionen aktiveres.
- Enheden er ikke korrekt tilsluttet. Tilslut enheden korrekt.
- Soundbaren er allerede tilsluttet en anden Bluetooth-enhed. Afbryd forbindelsen til den tilsluttede enhed, og prøv derefter igen.

Kvaliteten af lydafspilning fra en tilsluttet Bluetooth-enhed er dårlig.

- Bluetooth-modtagelsen er dårlig. Flyt enheden tættere på soundbaren, eller fjern eventuelle forhindringer mellem enheden og soundbaren.

Jeg kan ikke finde Bluetooth-navnet på denne enhed på min Bluetooth-enhed.

- Kontrollér, at Bluetooth-funktionen er aktiveret på din Bluetooth-enhed.
- Par enheden igen med din Bluetooth-enhed.

---

Fjernbetjening virker ikke.

- Før du trykker på en knap til afspilningskontrol, skal du først vælge den korrekte kilde.
- Reducer afstanden mellem fjernbetjeningen og enheden.
- Indsæt batteriet med polerne (+/-) i den retning, der er angivet.
- Udskift batteriet.
- Ret fjernbetjeningen direkte mod sensoren foran på enheden.

---

Subwooferen er inaktiv, eller indikatoren på subwooferen lyser ikke

- Tag strømkablet ud af stikkontakten, og sæt det i igen efter 3 minutter for at nulstille subwooferen.

# 7 Varemærker



De godkendte varemærker HDMI, HDMI High-Definition Multimedia Interface, HDMI Trade Dress samt HDMI-logoerne er varemærker eller registrerede varemærker tilhørende HDMI Licensing Administrator, Inc. i USA og andre lande.

## Dolby Atmos

Dolby, Dolby Atmos og dobbelt-D-symbolet er registrerede varemærker tilhørende Dolby Laboratories Licensing Corporation. Produceret under licens fra Dolby Laboratories. Fortroligt ikke publiceret materiale. Copyright © 2012-2024 Dolby Laboratories. Alle rettigheder forbeholdes.

## Bluetooth®

Bluetooth®-ordmærket og -logoerne er registrerede varemærker, der ejes af Bluetooth SIG, Inc., og enhver brug af sådanne mærker af MMD Hong Kong Holding Limited sker under licens. Andre varemærker og handelsnavne tilhører deres respektive ejere.

## 

Fremstillet under licens fra DTS, Inc. og/eller dets tilknyttede selskaber. Vedrørende patenter henvises til <https://xperi.com/dts-patents/>. DTS, DTS-logoet, DTS:X, DTS:X-logoet, Virtual:X og DTS Virtual:X-logoet er varemærker eller registrerede varemærker tilhørende DTS, Inc. og/eller dets tilknyttede selskaber i USA og/eller andre lande. © DTS, Inc. og/eller dets tilknyttede selskaber. Alle rettigheder forbeholdes.



---

**DA** Hvis du har et Roku TV™, skal du blot tilslutte HDMI-kablet til ARC-portene og følge Roku TV Ready™-instruktionerne på skærmen.

Roku, Roku-logoet, Roku TV, Roku TV Ready og Roku TV Ready-logoet er varemærker og/eller registrerede varemærker tilhørende Roku, Inc. Dette produkt understøttes af Roku TV Ready i USA, Canada, Storbritannien, Mexico og Brasilien. Lande kan ændre sig. For den nyeste liste over lande, hvor dette produkt understøtter Roku TV Ready, send en e-mail til [rokutvready@roku.com](mailto:rokutvready@roku.com).

---

**FR** Si vous avez un Roku TV™, la configuration est simple. Utilisez juste le câble inclus pour brancher votre barre de son au port HDMI ARC de votre télé et suivez les instructions à l'écran.

Roku TV, Roku TV Ready et le logo Roku TV Ready sont des marques de commerce de Roku Inc. Ce produit est certifié Roku TV Ready au/en états-Unis, Canada, Royaume-Uni, Mexique et Brésil. La liste de pays peut varier. Pour obtenir la liste la plus récente des pays dans lesquels ce produit est pris en charge par Roku TV Ready, veuillez envoyer un courriel à [rokutvready@roku.com](mailto:rokutvready@roku.com).

---

**ES** Si tienes una Roku TV™, la configuración es fácil. Solo tienes que usar el cable incluido para conectar la barra de sonido al puerto HDMI ARC de la TV y seguir las instrucciones que aparecen en pantalla.

Roku TV, Roku TV Ready y el logotipo de Roku TV Ready son marcas comerciales de Roku, Inc. Este producto es compatible con Roku TV Ready en Estados Unidos, Canadá, reino unido, México y Brasil. Los países están sujetos a cambios. Para obtener la lista más actualizada de países en los que este producto es compatible con Roku TV, envía un correo electrónico a [rokutvready@roku.com](mailto:rokutvready@roku.com).



Specifikationerne kan ændres uden varsel.

Besøg [www.Philips.com/support](http://www.Philips.com/support) for at få de seneste opdateringer og dokumenter. Philips og Philips-skjoldmærket er registrerede varemærker tilhørende Koninklijke Philips N.V. og anvendes under licens.

Dette produkt er fremstillet af og sælges under ansvar af MMD Hong Kong Holding Limited eller et af dets datterselskaber, og MMD Hong Kong Holding Limited er garantiudsteder i forhold til dette produkt.

