

# PHILIPS

## Shiriti i zërit

Seria 8000

TAB8301

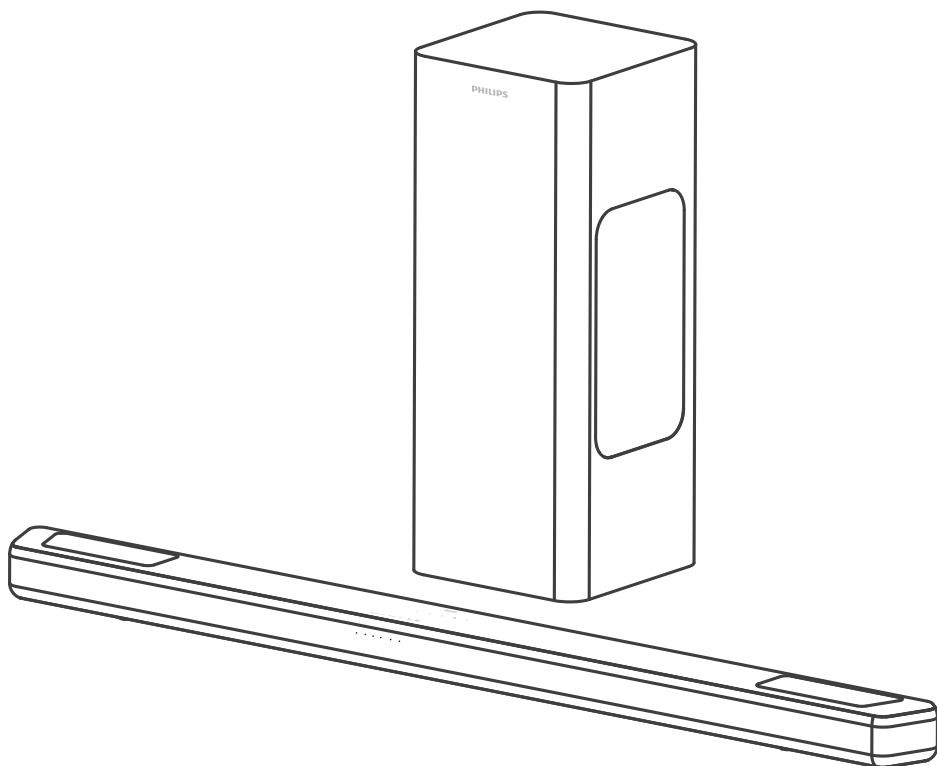

# Manuali i përdorimit

Regjistroni produktin dhe merrni mbështetje në

[www.philips.com/support](http://www.philips.com/support)

# Përmbajtja

---

<b>1</b>	<b>Udhëzime të rëndësishme sigurie</b>	<b>3</b>
	Siguria	3
	Kujdesi për produktin	4
	Kujdesi për mjedisin	4
	Deklarata e konformitetit	5
	Ndihma dhe mbështetja	5

---

<b>2</b>	<b>Altoparlanti juaj shirit</b>	<b>6</b>
	Çfarë ka në kuti	6
	Shiriti i zërit	6
	Konektorët	7
	Altoparlanti i basit me valë	7
	Telekomanda	8
	Përgatisni telekomandën	8
	Vendosja	9
	Montimi në mur	10

---

<b>3</b>	<b>Lidhu</b>	<b>11</b>
	Dolby Atmos®	11
	Lidhja me folenë HDMI	11
	Lidhja me energjinë elektrike	12
	Çiftimi me altoparlantin e basit	13

---

<b>4</b>	<b>Përdor shiritin e zërit</b>	<b>14</b>
	Ndezja dhe fikja	14
	Rregullimi i volumit	14
	Intellisound Control (komandimi i IntelliSound)	15
	Zgjidhni efektin e balancuesit (EQ)	15
	Treguesi Ndezur/Fikur i ekranit të dritave LED	15
	Virtualizuesi DTS Virtual X / Dolby Atmos	15
	Auto Volume (Volumi automatik)	16
	Luajtja nga pajisjet me Bluetooth	16
	Dëgjimi me një pajisje të jashtme	18
	Luajtja e audios përmes pajisjeve USB	18
	Rikthimi në cilësimet e fabrikës	19

---

<b>5</b>	<b>Specifikimet e produktit</b>	<b>20</b>
----------	---------------------------------	-----------

---

<b>6</b>	<b>Zgjidhja e problemeve</b>	<b>21</b>
----------	------------------------------	-----------

---

<b>7</b>	<b>Markat tregtare</b>	<b>23</b>
----------	------------------------	-----------



# 1 Udhëzime të rëndësishme sigurie

Përpara përdorimit të produktit, lexoni dhe kuptoni të gjitha udhëzimet. Garancia nuk vlen nëse ndodhin dëme nga mosndjekja e udhëzimeve.

## Siguria

Kini parasysh këto simbole sigurie

Informacioni i identifikimit ndodhet në fund ose në pjesën e pasme të produktit.

	<b>KUJDES</b> RREZIK GODITJEJE ELEKTRIKE MOS E HAPNI	
KUJDES: PËR TË REDUKTUAR RREZIKUN E GODITJES ELEKTRIKE, MOS E HIQNI KAPAKUN (OSE PJESËN E PASME). NË BRENDËSI NUK KA PJESË QË MUND TË RIPAROHEN NGA PËRDORUESI. PËR SHËRBIME DREJTOJUNI PERSONELIT TË KUALIFIKUAR TË SHËRBIMIT.		



Ky është aparat i KLASIT II me izolim të dyfishtë dhe pa tokëzim mbrojtës.



Tensioni AC



Simboli tregon tensionin DC



Simboli tregon polaritetin e konektorit lidhës për furnizimin me energji me rrymë direkte.



**PARALAJMËRIM!**

Paralajmërim: Rrezik goditjeje elektrike!



Shenja e pikëçuditjes synohet të sinjalizojë përdoruesin për udhëzime të rëndësishme përdorimi.



Përdorni vetëm burimet e energjisë të listuara në manualin e përdorimit.



Simboli tregon shënimin e efikasitetit të energjisë.



Vetëm për përdorim në ambiente të brendshme.

## Rrezik goditjeje elektrike ose zjarri!

- Përpara se të bëni ose të ndryshoni ndonjë lidhje, sigurohuni që të gjitha pajisjet të jenë hequr nga priza elektrike.
- Mos e ekspozoni asnjëherë produktin dhe aksesoret në shi ose ujë. Mos vendosni asnjëherë enë me ujë, si p.sh vazo, pranë produktit. Hiqeni menjëherë produktin nga priza elektrike nëse derdhen lëngje mbi të ose brenda. Kontaktoni me kujdesin ndaj klientit për ta kontrolluar produktin përpara përdorimit.
- Mos e vendosni kurrë produktin dhe aksesoret pranë flakëve të hapura ose burimeve të tjera të nxehtësisë, duke përfshirë këtu dritën e drejtpërdrejtë të diellit.
- Mos futni asnjëherë objekte në vrimat e ajrimit ose në vrima të tjera në produkt.
- Nëse priza e rrjetit ose bashkuesi i pajisjes përdoret si pajisje shkëputëse, pajisja shkëputëse duhet të jetë lehtësisht e aksesueshme.
- Bateria (paketa e baterisë ose bateritë e vendosura) nuk duhet të ekspozohen në nxehtësi të tepërt si rrezet e diellit, zjarri e të tjera të ngjashme.
- Shkëputeni produktin nga priza elektrike përpara stuhive me vetëtima.
- Kur hiqni kordonin elektrik, tërhiqni gjithmonë spinën dhe asnjëherë kabllon.
- Përdoreni produktin në klimë tropikale dhe/ose të moderuar.

## Rrezik për qark të shkurtër ose zjarr!

- Për identifikimin dhe sasinë e furnizimit me energji, shihni pllakën e llojit në pjesën e pasme ose në fund të produktit.

- Përpara se ta futni produktin në prizë, sigurohuni që tensioni i energjisë të përputhet me vlerën e stampuar në pjesën e pasme ose në fund të produktit. Mos e futni asnjëherë produktin në prizë nëse kanë tension të ndryshëm.

### Rrezik i lëndimit të personave ose i dëmtimit të produktit!

- Për montimin në mur, ky produkt duhet të jetë i lidhur në mënyrë të sigurt në mur sipas udhëzimeve të instalimit. Përdorni vetëm kllapën e ofruar për montim në mur (nëse ofrohet). Montimi i gabuar në mur mund të rezultojë në aksidente, lëndime ose dëmtime. Nëse keni ndonjë pyetje, kontaktoni kujdesin ndaj klientit në shtetin tuaj.
- Kurrë mos e vendosni produktin ose objekte të tjera mbi kordonë elektrikë ose mbi pajisje të tjera elektrike.
- Nëse produkti transportohet në temperatura nën 5°C, shpakojejeni dhe prisni derisa temperatura e produktit të përputhet me temperaturën e dhomës përpara se ta vendosni në prizë.
- Disa pjesë të këtij produkti mund të jenë prej xhami. Lëvizeni me kujdes për të evituar lëndimin ose dëmtimin.

### Rrezik mbinxehjeje!

- Mos e instaloni asnjëherë produktin në hapësirë të mbyllur. Lini gjithmonë një hapësirë të paktën katër inç rreth produktit për ajrim. Sigurohuni që perdet, ose sende të tjera, të mos i mbulojnë kurrë vrimat e ajrimit të produktit.

### TREGONI KUJDES me përdorimin e baterisë

- KUJDES: Nëse nuk përdoren bateritë e duhura, ka rrezik shpërthimi. Zëvendësojini vetëm me bateri të të njëjtit lloj ose të llojeve të ngjashme.
- Hiqni bateritë nëse kanë shteruar ose nëse telekomanda nuk do të përdoret për një kohë të gjatë.

- Bateritë përmbajnë substanca kimike, ato duhet të riciklohen ose të asgjësohen sipas udhëzimeve të shtetit dhe atyre lokale.
- Vendosini bateritë si duhet, + dhe - siç shënohen në aparat.
- Mos i përzieni bateritë e vjetra me ato të rejat.
- Mos i përzieni bateritë alkaline, standarde (Karbon-Zink) ose ato të karikueshme (Ni-Cd, Ni-MH, etj.).
- Bateria (bateritë ose paketa e baterisë) nuk duhet të ekspozohet në nxehtësi të tepërt si rrezet e diellit, zjarri e të tjera të ngjashme.
- Mos e hidhni baterinë në zjarr ose në sobë të nxehtë dhe mos e shtypni apo prisni baterinë në mënyrë mekanike.
- Shmangni ekspozimin e baterisë në trysni shumë të ulëta ajri.



### Shënim

- Etiketa e vlerësimit është e ngjitur poshtë ose në pjesën e pasme të pajisjes.

## Kujdesi për produktin

Përdorni vetëm copë mikrofibër për të pastruar produktin.

## Kujdesi për mjedisin

Eliminimi i produkteve dhe i baterive të vjetra



Produkti është projektuar dhe prodhuar me materiale dhe përbërës të cilësisë së lartë, të cilat mund të riciklohen dhe të ripërdoren.



Ky simbol në produkt do të thotë se produkti mbulohet nga Direktiva Evropiane 2012/19/BE.



Ky simbol do të thotë se produkti përmban bateri të mbuluara nga Direktiva Evropiane 2013/56/BE, të cilat nuk mund të asgjësohen me mbetjet e tjera të shtëpisë.

Informohuni rreth sistemeve të veçuara vendase të grumbullimit për produktet elektrike, elektronike dhe bateritë. Ndiqni rregullat vendase dhe kurrë mos e asgjësoni produktin dhe bateritë me mbetjet e tjera të shtëpisë. Hedhja e produkteve dhe baterive të vjetra në mënyrën e duhur ndihmon në parandalimin e pasojave negative të mundshme për mjedisin dhe për shëndetin e njerëzve.

### **Heqja e baterive njëpërdorimëshe**

Për të hequr bateritë njëpërdorimëshe, shihni seksionin e vendosjes së baterisë.

---

## **Deklarata e konformitetit**

Ky produkt është në pajtim me kërkesat e interferencës radio të Komunitetit Evropian. Nëpërmjet këtij dokumenti, TP Vision Europe B.V. deklaron se produkti është në përputhje me kërkesat thelbësore dhe dispozitat e tjera përkatëse të direktivës RED 2014/53/BE dhe rregulloreve të MB për radiopajisjet SI 2017 nr. 1206. Mund ta gjeni deklaratën e konformitetit te [www.philips.com/support](http://www.philips.com/support).

---

## **Ndihma dhe mbështetje**

Për mbështetje të zgjeruar në internet, vizitoni [www.philips.com/support](http://www.philips.com/support) te:

- shkarkuar manualin e përdorimit dhe udhëzuesin e shpejtë të përdorimit
- parë udhëzues me video (disponohen vetëm për modelet e zgjedhura)
- gjetur përgjigjet e pyetjeve të shpeshta (FAQ)
- na dërguar pyetjet me email
- biseduar me përfaqësuesin tonë të mbështetjes.

Ndiqni udhëzimet në faqen tonë të internetit për të zgjedhur gjuhën tuaj dhe më pas vendosni numrin e modelit të produktit.

Ose mund të kontaktoni kujdesin ndaj klientit në shtetin tuaj. Përpara se t'i kontaktoni, mbani shënim numrin e modelit dhe numrin serial të produktit tuaj. Këto informacione mund t'i gjeni në pjesën e pasme ose në fund të produktit.

## 2 Altoparlanti juaj shirit

Urime për blerjen tuaj dhe mirë se erdhët në Philips! Për të përfutur plotësisht nga mbështetja që ofron Philips, regjistroni altoparlantin-shirit te [www.philips.com/support](http://www.philips.com/support).

### Çfarë ka në kuti

Kontrolloni dhe identifikoni artikujt në paketim:

- Shiriti i zërit x 1
- Altoparlanti i basit me valë x 1
- Telekomanda (Bateritë AAA x 2) x 1
- Përshtatës DC x 1
- Kordoni elektrik (për altoparlantin shirit)\* x 1
- Kordoni elektrik (për altoparlantin e basit)\* x 1
- Komploti për montimin në mur x 1
- Udhëzuesi i shpejtë/ Fleta e garancisë / Fleta e sigurisë x 1
- Kabllo HDMI x 1



Shiriti i zërit



Komploti për montimin në mur (kilapa x2 / vida për kilapa x4 / mbulesë gome x4)

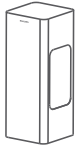

Altoparlanti i basit me valë



Telekomanda (2 bateri AAA)

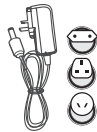

Përshtatës DC\* (për shiritin e zërit)



Kordoni elektrik\* (për altoparlantin e basit)



Udhëzuesi i shpejtë i përdorimit Karta e garancisë/faqa e sigurisë



Kabllo HDMI

- Sasia e kordonëve elektrikë dhe lloji i spinës mund të variojë sipas rajoneve.

- Imazhet, ilustrimet dhe vizatimet të treguara në këtë manual përdorimi janë vetëm për referencë, produkti aktual mund të ndryshojë në paraqitje.

### Shiriti i zërit

Ky seksion përfshin një pamje të përgjithshme të shiritit të zërit.

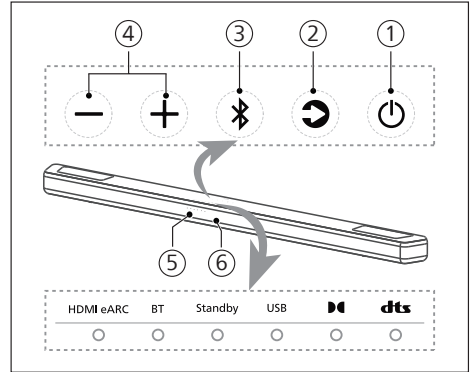

- ① **⏻ (Gatishmëria aktive)**
  - Ndizeni shiritin e zërit ose kalojeni në gjendje gatishmërie.
  - Mbani shtypur për 8 sekonda në gjendje të ndezur për të aktivizuar ose çaktivizuar Auto-Standby (Modaliteti automatik i gatishmërisë) (15 minuta në modalitetin automatik të gatishmërisë).
  - Nëse zgjidhet opsioni "disable Auto-Standby" (çaktivizo kalimin automatik në modalitet pasiv), konsumi i energjisë së produktit do të rritet.
- ② **↻ (Burimi)**  
Zgjidhni një burim hyrjeje për shiritin e zërit.
- ③ **📶 (Bluetooth)**
  - Shtypni për të zgjedhur modalitetin Bluetooth.
  - Mbani shtypur për 3 sekonda për të hyrë në modalitetin e çiftimit me Bluetooth.

- Mbani shtypur për 8 sekonda për të shkëputur të gjitha pajisjet dhe për të pastruar listën e historikut të lidhjes me Bluetooth dhe më pas për të hyrë në modalitetin e çiftimit.

- 4 Butoni + / - (Volumi)  
Risni ose ulni volumin.
- 5 Sensori i telekomandës
- 6 Treguesi LED i shiritit të zërit

## Konektorët

Ky seksion përfshin një pamje të përgjithshme të konektorëve që ofrohen bashkë me shiritin e zërit.

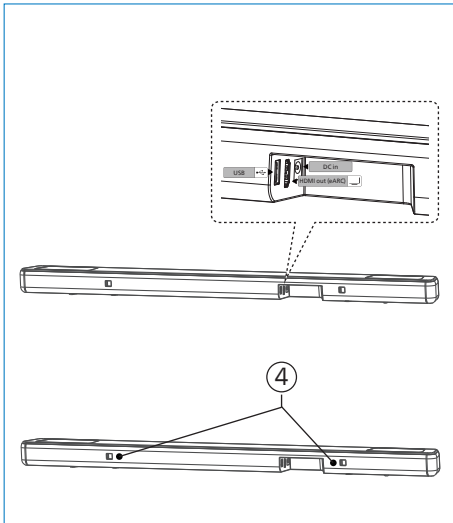

- 1 USB
  - Lidhuni me një pajisje ruajtëse USB për luajtjen e medias audio.
  - Përmirësoni softuerin e produktit.
- 2 Fole HDMI eARC  
Porta mbështet veçorinë eARC/ARC HDMI, lidhuni me hyrjen HDMI (eARC/ARC) në televizor.
- 3 Foleja DC in (Hyrje DC)  
Lidhuni me përshtatësin.
- 4 Foleja e klapave të murit

## Altoparlanti i basit me valë

Ky seksion përfshin një pamje të përgjithshme të altoparlantit të basit me valë.

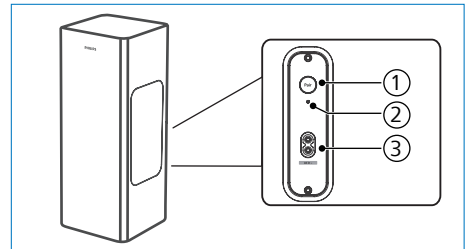



- 1 Butoni "Pair" (çifto)  
Shtypni dhe mbani shtypur për të hyrë në modalitetin e çiftimit për altoparlantin e basit që përdoret vetëm për çiftim manual. (Mos e shtypni butonin Çifto pasi shiriti dhe altoparlanti i basit do të çiftohen automatikisht pasi njësia të caktohet në NDEZUR)
- 2 Treguesi i altoparlantit të basit  
Përcaktoni statusin në bazë të treguesit të altoparlantit të basit.

Gjendja e LED	Statusi
Pulsim i shpejtë	Altoparlanti i basit është në modalitetin e çiftimit
I qëndrueshëm	Lidhur/Çiftimi u krye me sukses
Pulsim i ngadalhtë	Statusi: i paçftuar

- 3 AC në ~ prizë  
Lidhuni me burimin e energjisë.

## Telekomanda

Ky seksion përfshin një pamje të përgjithshme të telekomandës.

- ①  (Gatishmëria aktive)
  - Ndizni ose vendosni në gatishmëri altoparlatin-shirit.
  - Mbani shtypur për 8 sekonda në gjendje të ndezur për të aktivizuar ose çaktivizuar Auto-Standby (Modaliteti automatik i gatishmërisë) (15 minuta në modalitetin automatik të gatishmërisë).
- ②  (IntelliSound)

Zgjidhni modalitetin AI/të paracaktuar/të personalizuar.
- ③ Vol + / Vol - (Volumi i shiritit të zërit)

Rrisni/ulni volumin e shiritit të zërit.
- ④ EQ  
Zgjidhni efektin e balancuesit (EQ).
- ⑤ Treble +/- (Alto+/-)

Përshtatni nivelin e altos.
- ⑥ Bass +/- (Basi +/-)

Rregulloni nivelin e basit.
- ⑦  (Burimi)

Shtypni për të zgjedhur një burim hyrjeje për shiritin e zërit.
- ⑧  (Pa zë)

Heshtni ose riktheni volumin. Mbani shtypur për 5 sekonda për të aktivizuar/çaktivizuar shfaqjen e llambave LED.
- ⑨  (Previous/Next) (para/mbrapa)

Kaloni në pjesën muzikore të mëparshme ose të radhës në modalitetin USB/BT.
- ⑩  (Play/Pause) (luaj/ndalo)

Filloni, vendosni në pauzë ose vazhdoni luajtjen në modalitetin USB/BT.
- ⑪ AVL  
Volumi automatik dhe modaliteti i natës.

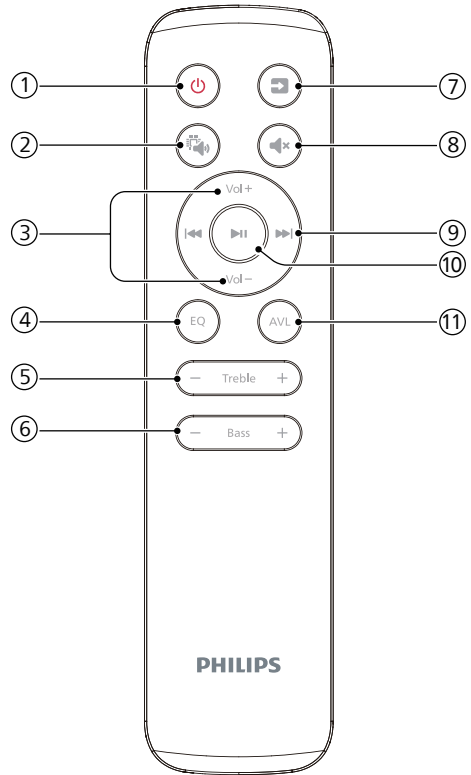

## Përgatisni telekomandën

- Telekomanda e ofruar lejon komandimin e njësisë nga distanca.
- Edhe nëse telekomanda përdoret brenda rrezes efektive 19,7 këmbë (6 m), funksionimi i telekomandës mund të mos jetë i mundur nëse ka pengesa midis njësisë dhe telekomandës.
- Nëse telekomanda përdoret afër produkteve të tjera që gjenerojnë rreze infra të kuqe ose nëse pajisjet e tjera me telekomandë që përdorin rreze infra të kuqe përdoren afër njësisë, ajo mund të mos funksionojë si duhet. Si dhe anasjelltas, produktet e tjera mund të mos funksionojnë si duhet.

## Ndërroni baterinë e telekomandës

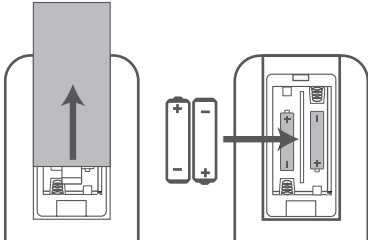

- 1 Shtypni dhe rrëshqitni kapakun e pasmë për të hapur ndarjen e baterisë të telekomandës.
- 2 Vendosni dy bateri të madhësisë AAA (të përfshira). Sigurohuni që skajet (+) dhe (-) të baterisë të përputhen me skajet (+) dhe (-) në ndarjen e baterisë.
- 3 Mbyllni kapakun e ndarjes së baterisë.

## Masat paraprake në lidhje me bateritë

- Sigurohuni t'i futni bateritë me polaritetin e saktë "⊕" pozitiv dhe "⊖" negativ.
- Përdorni bateri të të njëjtit lloj. Kurrë mos përdorni bashkë lloje të ndryshme të baterisë.
- Mund të përdoren si bateritë e karikueshme ashtu edhe ato njëpërdorimëshe. Referojuni masave paraprake në etiketat e tyre.
- Kini kujdes thonjtë kur hiqni kapakun e baterisë dhe baterinë.
- Mos e rrëzoni telekomandën.
- Mos lejoni gjë që të godasë telekomandën.
- Mos derdhni ujë ose lëng mbi telekomandë.
- Mos e vendosni telekomandën në një objekt të lagur.
- Mos e vendosni telekomandën nën rrezet e drejtpërdrejta të diellit ose afër burimeve me shumë nxehtësi.

- Hiqni bateritë nga telekomanda kur nuk përdoret për një kohë të gjatë, pasi mund të ndodhë gërryerje ose rrjedhje e baterisë dhe kjo mund të rezultojë në lëndim fizik dhe/ose dëmtim të pronës dhe/ose zjarr.
- Mos përdorni bateri të tjera përveç atyre të specifikuara
- Mos i përzieni bateritë e reja me të vjetrat.
- Kurrë mos e karikoni një bateri nëse nuk është e konfirmuar se është lloj që mund të karikohet.

## Vendosja

Vendoseni altoparlantin e basit të paktën 1 metër (3 këmbë) larg shirit të zërit dhe 10 centimetra larg murit.

Për rezultate më të mira, vendoseni altoparlantin e basit siç tregohet më poshtë.

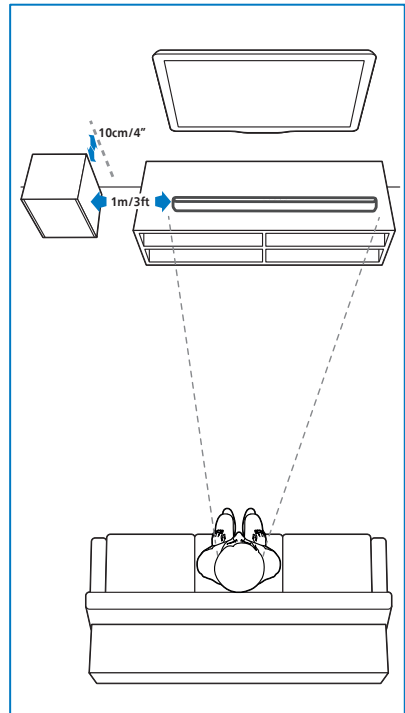

# Montimi në mur

## Shënim

- Montimi i gabuar në mur mund të rezultojë në aksidente, lëndime ose dëmtime. Nëse keni ndonjë pyetje, kontaktoni kujdesin ndaj klientit në shtetin tuaj.
- Përpara montimit në mur, sigurohuni që muri mund të mbajë peshën e shiritit tuaj të zërit.
- Përpara montimit në mur, duhet të hiqni këmbëzat e gomës në pjesën e poshtme të shiritit të zërit, në të kundërt këmbëzat prej gome nuk mund të vendosen sërish.
- Në varësi të llojit të montimit në mur, sigurohuni që të përdorni vida me gjatësi dhe diametër të përshtatshëm.
- Kontrolloni nëse porta USB në pjesën e pasme të shiritit të zërit është e lidhur me një pajisje USB. Nëse pajisja e lidhur USB ndikon në montimin në mur, duhet të përdorni një pajisje tjetër USB me madhësi të përshtatshme.

## Gjatësia/diametri i vidës

Lartësia e sugjeruar e montimit në mur Ju rekomandohet të instaloni televizorin fillimisht përpara se të montoni altoparlantin shirit në mur. Pasi ta keni instaluar televizorin, montojeni shiritin e zërit në mur me largësi 50 mm/2,0" larg pjesës së poshtme të televizorit.

## PARALAJMËRIM!

- Për të parandaluar lëndimet, aparati duhet vendosur në mënyrë të sigurt në dysHEME/mur në përputhje me udhëzimet e instalimit.
- Lartësia e sugjeruar e montimit në mur:  $\leq 1,5$  metra.

- 1 Shpini 4 vrima paralele (me diametër 3-8 mm secila sipas llojit të murit) në mur.
  - » Distanca mes vrimave duhet të jetë: 466 mm / 18,35"
  - » Mund të përdorni modelin e ofruar për montimin në mur për t'ju ndihmuar me pozicionin e shpimit të vrimave.

- 2 Shtrengoni kllapat e montimit në mur me vida (të përfshira) dhe me kaçavidë (nuk përfshihet). Sigurohuni që të jenë të instaluara në mënyrë të sigurt.
- 3 Ngrini njësinë në kllapat e montimit në mur dhe vendoseni në vend.

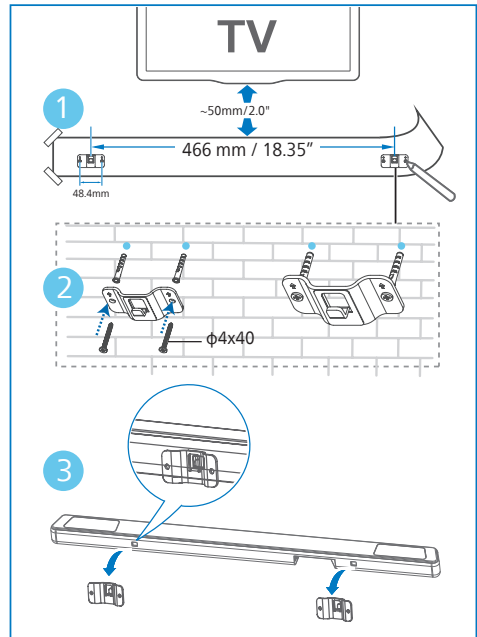

## 3 Lidhu

Ky seksion ju ndihmon të lidhni shiritin tuaj të zërit me një televizor dhe pajisje të tjera, dhe më pas ta konfiguroni.

### Shënim

- Për identifikimin dhe sasitë e furnizimit me energji, shihni pllakën e llojit në pjesën e pasme ose në fund të produktit.
- Përpara se të bëni ose të ndryshoni ndonjë lidhje, sigurohuni që të gjitha pajisjet të jenë hequr nga priza elektrike.

## Dolby Atmos®

Dolby Atmos ju dhuron një përvojë gjithëpërfshirëse të dëgjimit duke ofruar tingull në hapësirën tredimensionale dhe të gjithë pasurinë, qartësinë dhe fuqinë e tingullit Dolby.

Për më shumë informacion, ju lutemi vizitoni [dolby.com/technologies/dolby-atmos](http://dolby.com/technologies/dolby-atmos)

## Lidhja me folenë HDMI

HDMI eARC (Kanali i përmirësuar i kthimit të audios)

Shiriti i zërit mbështet HDMI me eARC/ARC (Kanali i përmirësuar i kthimit të audios). Nëse televizori juaj është i përputhshëm me HDMI eARC/ARC, ju mund të dëgjoni audion e televizorit në shiritin tuaj të zërit duke përdorur një kablo të thjeshtë HDMI.

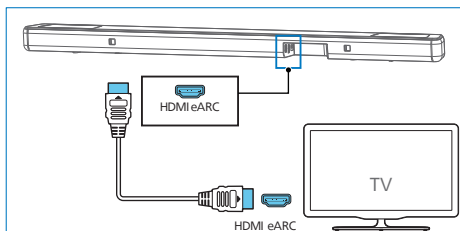

- 1 Aktivizoni funksionet HDMI-CEC në televizor. Për detaje, shihni manualin e përdorimit të televizorit.
  - Konektori HDMI ARC mund të jetë i emërtuar ndryshe. Për detaje, shihni manualin e përdorimit të televizorit.
- 2 Duke përdorur një kablo High Speed HDMI, lidhni konektorin HDMI eARC e kabllos në altoparlantin shirit me konektorin HDMI eARC në televizor.

### Shënim

- Televizori juaj duhet të mbështesë funksionin HDMI-CEC dhe ARC. HDMI-CEC dhe ARC duhet të jenë caktuar në On (Aktiv).
- Metoda e konfigurimit të HDMI-CEC dhe ARC mund të ndryshojë në varësi të televizorit. Për detaje rreth funksionit ARC, referojuni manualit të përdorimit të televizorit.
- Sigurohuni të përdorni kabllo HDMI që mbështesin funksionin ARC.

## Lidhja me energjinë elektrike

- Përpara se të lidhni kordonin elektrik AC, sigurohuni që i keni kryer të gjitha lidhjet e tjera.
- Rrezik i dëmtimit të produktit!  
Sigurohuni që tensioni i furnizimit me energji elektrike të korrespondojë me tensionin e printuar në anën e pasme ose në pjesën e poshtme të njësisë.

### Adaptori

Zgjidhni adaptorin për rajonin tuaj. Nëse është e nevojshme, vendosni adaptorin për rajonin tuaj.

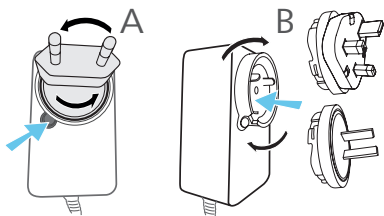

### Shiriti i zërit

- 1 Shtrini adaptorin e energjisë dhe kabllon në gjatësinë e plotë. Lidhni përshtatësin e energjisë me prizën DC IN 18V të altoparlantit shirit.
- 2 Më pas lidhni adaptorin e energjisë me një spinë elektrike.

### Altoparlanti i basit

- 3 Lidhni kabllon e energjisë me folenë AC~ të altoparlantit të basit dhe më pas në një spinë elektrike.
- Sasia e kordonëve elektrikë dhe lloji i spinës mund të variojë sipas rajoneve.

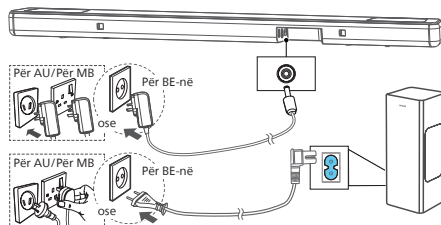

- \* Sasia e kordonëve elektrikë dhe lloji i spinës mund të variojë sipas rajoneve.

## Çiftimi me altoparlantin e basit

### \* Këshilla

- Altoparlanti i basit duhet të jetë 6 metra larg shiritit të zërit në një sipërfaqe të hapur.

### Çiftimi automatik

Vendosni shiritin e zërit dhe altoparlantin e basit në prizë dhe më pas shtypni  në njësia ose te telekomanda për ta kaluar njësinë në modalitetin ON (NDEZUR). Altoparlanti i basit dhe shiriti i zërit do të çiftohen automatikisht.

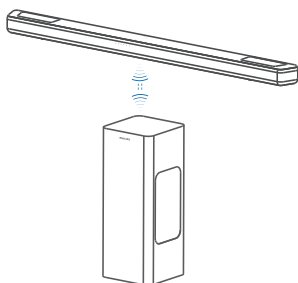

- » Përcaktoni statusin në bazë të treguesit të altoparlantit të basit.

Gjendja e LED	Statusi
Pulsim i shpejtë	Altoparlanti i basit është në modalitetin e çiftimit
I qëndrueshëm	Lidhur/Çiftimi u krye me sukses
Pulsim i ngadaltë	Statusi: i paçiftuar

### \* Këshilla

- Mos e shtypni butonin Pair (Çifto) në pjesën e pasme të altoparlantit të basit, përveç rastit kur dëshironi ta çiftoni manualisht.

## Çiftimi manual

Nëse nuk dëgjohet asnjë audio nga altoparlanti i basit me valë, çiftoni manualisht altoparlantin e basit.

- 1 Hiqni sërish altoparlantin e basit dhe shiritin e zërit nga prizja dhe vendosini sërish në prizë pas 3 minutash.
- 2 Shtypni dhe mbani butonin Pair (Çifto) mbrapa basit për 3 sekonda.
  - » Treguesi në altoparlantin e basit do të pulsojë shpejt.
- 3 Më pas shtypni  në altoparlantin shirit ose në telekomandë për ta kaluar altoparlantin shirit në NDEZUR.
  - » Treguesi në altoparlantin e basit do të jetë i qëndrueshëm kur çiftimi të kryhet me sukses.
- 4 Nëse treguesi vazhdon të pulsojë, përsërisni hapat nga 1-3.

### \* Këshilla

- Altoparlanti i basit duhet të jetë në distancë jo më të largët se 6 m nga shiriti i zërit në një sipërfaqe të hapur (sa më afër, aq më mirë).
- Hiqni objektet mes altoparlantit të basit dhe shiritit të zërit.
- Nëse lidhja me valë dështon sërish, kontrolloni nëse ka një konflikt ose ndërhyrje të fortë (p.sh ndërhyrje nga një pajisje elektronike) rreth vendit ku janë pozicionuar. Eleminojini këto konflikte ose ndërhyrje të forta dhe përsërisni procedurat e mësipërme.

# 4 Përdor shiritin e zërit

Ky seksion ju ndihmon të përdorni shiritin e zërit për të luajtur audio nga pajisje të lidhura.

Përpara se të filloni

- Kryeni lidhjet e nevojshme që shpjegohen në udhëzuesin e shpejtë të përdorimit dhe në manualin e përdorimit.
- Kalojeni shiritin e zërit në burimin e saktë për pajisjet e tjera.

## Ndezja dhe fikja

- Kur lidhni për herë të parë shiritin e zërit me prizën elektrike, njësia do të jetë në modalitetin e gatishmërisë.
- Shtypni butonin  në telekomandë ose në altoparlantin shirit për ta kaluar altoparlantin shirit në gjendje NDEZUR ose FIKUR.
- Shkëputni spinën nga priza nëse dëshironi ta fikni plotësisht shiritin e zërit.

Gatishmëria automatike

- Altoparlanti shirit kthehet automatikisht në modalitet gatishmërie pas rreth **15** minutash nëse televizori ose altoparlanti shirit i jashtëm shkëputet (ose luajtja e audios përmes funksionit USB, Bluetooth me mbështetje të thellësisë së bitit ndalon), ose fiket.
- Mbani shtypur butonin  për **8** sekonda në gjendje të ndezur për të aktivizuar ose çaktivizuar Auto-Standby (Modaliteti automatik i gatishmërisë) (15 minuta në modalitetin automatik të gatishmërisë).

## Shënim

- Në modalitetin HDMI (ARC), pajisja do të hyjë në modalitetin e gatishmërisë në rreth pas rreth 15 minutash, nëse nuk ka luajtje audioje.
- Në modalitetin USB dhe Bluetooth, njësia do të kalojë automatikisht në modalitetin e gatishmërisë për rreth 15 minuta, nëse nuk ka luajtje të audios.

## Zgjedhja e modaliteteve



- 1 Shtypni butonin  (Burimi) në mënyrë të përsëritur në shiritin e zërit ose në telekomandë për të zgjedhur modalitetin HDMI eARC, BT, USB.
  - » Ndërroni burimin e luajtjes dhe treguesi i përpamë do të ndizet sipas rastit.

## Rregullimi i volumit

Ndryshimi i volumit të shiritit të zërit

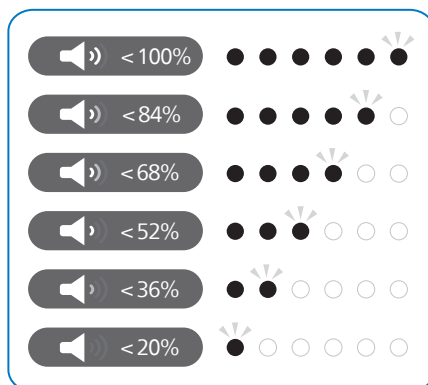
- Shtypni Vol+/Vol- (Volumi) për të ngritur ose ulur nivelin e volumit.
  - » Kur rregulloni volumn, treguesi do të rrisë / zvogëlojë sasinë e dritës. Sipas shfaqjes përkatëse të dritës / pulsimit (Fig), përcaktoni nivelin aktual të volumit.



- Për të hequr zërin, shtypni  (Pa zë).
- Për të rikthyer zërin, shtypni sërish  (Pa zë) ose shtypni Vol+/Vol- (Volumi).

## Rregulloni nivelin e basit

- Shtypni butonin Bass (Basi) +/- për të rregulluar nivelin e basit

## Rregullimi i nivelit të altos

- Shtypni butonin Treble +/- për të ndryshuar frekuencën e lartë (alton).

Basi/Altoja	Gjendja e LED
-5	○ ◎ ● ● ● ● ●
-4	○ ○ ○ ◎ ● ● ● ●
-3	○ ○ ○ ○ ◎ ● ● ●
-2	○ ○ ○ ○ ○ ◎ ● ●
-1	○ ○ ○ ○ ○ ○ ◎ ●
0	● ○ ○ ○ ○ ○ ○ ○
+1	○ ○ ◎ ○ ○ ○ ○ ○
+2	○ ○ ● ◎ ○ ○ ○ ○
+3	○ ○ ● ● ◎ ○ ○ ○
+4	○ ○ ● ● ● ◎ ○ ○
+5	○ ○ ● ● ● ● ◎ ○

## Intellisound Control (komandimi i IntelliSound)

Shtypni butonin  në telekomandë për të ndryshuar modalitetin AI/ të paracaktuar / të personalizuar, modaliteti i paracaktuar është AI.

## Zgjidhni efektin e balancuesit (EQ)

Zgjidhni modalitetet e paracaktuara për t'iu përshtatur videos ose muzikës suaj.

- 1 Shtypni butonin EQ në telekomandë për të zgjedhur efektet e paracaktuara të balancuesit që dëshironi.
- 2 Shtypni butonin EQ për të kaluar midis modaliteteve.
  - » LED-et ndizen për 3 sekonda për të treguar modalitetin aktual EQ sipas përkufizimit të modalitetit EQ.

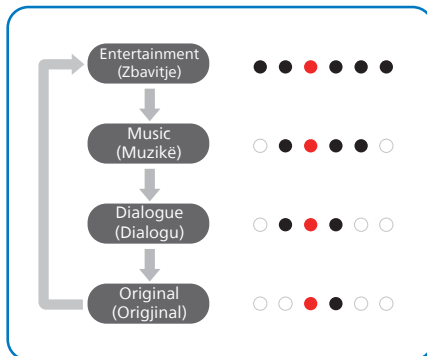

## Treguesi Ndezur/Fikur i ekranit të dritave LED

- Mbani shtypur butonin  (Pa zë) button për 5 sekonda dhe kjo do të aktivizojë/çaktivizojë shfaqjen e llambave LED.
  - » OFF (FIKUR): Ndrichiimi i dritave LED do të kthehet në normal sapo të shtypni një buton çfarëdo. Dritat LED duhet të fiken automatikisht pasi kanë qenë joaktive për 10 sekonda.
  - » ON (NDEZUR): Ndrichiimi i dritave LED nuk do të shuhet automatikisht.

### Këshilla

- Gjatë gjendjes së gatishmërisë, drita LED e modalitetit të gatishmërisë do të ndizet pavarësisht cilësimit OFF (FIKUR) të ekranit të dritave LED.

## Virtualizuesi DTS Virtual X / Dolby Atmos

Virtualizuesi DTS Virtual:X / Dolby Atmos ju mundëson të shijoni tinguj shumëdimensional pavarësisht nga madhësia e dhomës, struktura ose konfigurimi i altoparlantëve.

Teknologjia DTS Virtual:X ofron veçorinë e përpunimit në lartësi dhe rrethim virtual të DTS-së për të ofruar një përvojë gjithëpërfshirëse të zërit nga çdo lloj burimi hyrës (stereo në kanalën 5.1.2) dhe konfigurimi të altoparlantëve.

- 1 Aktivizoni ose çaktivizoni virtualizuesin me anë të aplikacionit. Për përbajtjen DTS, do të përdoret DTS Virtual X, ose do të përdoret virtualizuesi Dolby Atmos; shfaqet si më poshtë.

Statusi	Gjendja e LED
ON	(DTS aktive) ● (Dy drita qendrore LED të shpërndara djathtas/majtas)
OFF	(DTS joaktive) ○ (dritat LED majtas / djathtas afër qendrës)

- ON (NDEZUR): Ky modalitet përdor DTS Virtual X ose do të përdoret virtualizuesi Dolby Atmos.
- OFF (FIKUR): Mos përdorni DTS Virtual:X ose virtualizuesin Dolby Atmos.

## Auto Volume (Volumi automatik)

Kombinoni Volumin automatik me modalitetin e Natës. Shtypni butonin AVL për të ndryshuar volumin automatik joaktiv/aktiv ose modalitetin e natës.

Statusi	Gjendja e LED
OFF	
ON	
NIGHT	

- OFF (FIKUR): Mos përdorni "Volumin automatik".
- ON (NDEZUR): Përgjigjet në kohë reale ndaj burimeve dhe llojeve të ndryshme të përbajtjes për të ruajtur nivelin e qëndrueshëm të zërit.

- NIGHT (NATË): Ruan nivel të barabartë të zërit për të gjitha burimet dhe llojet e përbajtjes, dhe përmirësim të vokaleve dhe dialogëve për ta bërë më të lehtë dëgjimin në një mjedis të qetë.

## Luajtja nga pajisjet me Bluetooth

Nëpërmjet Bluetooth, lidhni shiritin e zërit me pajisjen tuaj me Bluetooth (si p.sh, iPad, iPhone, iPod touch, telefon Android ose laptop) dhe më pas mund të dëgjoni skedarët audio të ruajtur në pajisje përmes altoparlantëve të shiritit të zërit.

- 1 Shtypni butonin në altoparlantin shirit ose (Burimi) në telekomandë, për të zgjedhur modalitetin Bluetooth.
  - » Treguesi BT do të pulsojë.
- 2 Në pajisjen Bluetooth, ndizni Bluetooth, kërkoni dhe zgjidhni Philips TAB8301 (xxxx) për të nisur lidhjen (shihni manualin e përdorimit të pajisjes me Bluetooth për mënyrën e aktivizimit të Bluetooth).
  - » Gjatë lidhjes, treguesi BT do të pulsojë.
- 3 Prisni derisa të dëgjoni kërkesën zanore nga altoparlanti shirit.
  - » Nëse është lidhur me sukses, treguesi BT do të qëndrojë ndezur.
- 4 Zgjidhni dhe luani skedarë audio ose muzikë në pajisjen tuaj me Bluetooth.
  - » Nëse pajisja juaj me Bluetooth mbështet profilin AVRCP, në telekomandë mund të shtypni / për të kaluar në një titull ose shtypni për të ndaluar/rifilluar luajtjen.

## Për të dalë nga modaliteti i Bluetooth:

- Kalojeni njësinë në një burim tjetër.
- Çaktivizoni funksionin nga pajisja juaj me Bluetooth. Ose vendoseni pajisjen tuaj me Bluetooth jashtë diapazonit maksimal të operimit. Pajisja me Bluetooth do të shkëputet nga njësia pas sinjalit zanor.
- Shtypni dhe mbani butonin  në altoparlantit shirit.

### Shënim

- Në një ambient të hapur pa pengesa. Diapazoni maksimal i operimit midis shiritit të zërit dhe një pajisjeje me Bluetooth është afërsisht 10 metra (30 këmbë).
- Nuk garantohet pajtueshmëria me të gjitha pajisjet me Bluetooth.
- Transmetimi i muzikës mund të ndërpritet nga pengesat midis pajisjes dhe shiritit të zërit, si p.sh. muret, kapaku metalik që mbulon pajisjen ose pajisjet e tjera në afërsi që operojnë në të njëjtën frekuencë.

## Kontrolli i aplikacionit BLE

- Aplikacioni BLE mund të zgjedhë burimin dhe aplikacioni do të dërgojë burimin e përditësuar në altoparlantit shirit, dritat LED shfaqin ndërrimin e burimit me çelësin lokal ose telekomandën.
- Kontrolli i zërit që mbështet aplikacioni BLE si më poshtë, shfaqet njësoj si kontrolli lokal
- Artikujt e mëposhtëm të ndryshuar nga çelësi lokal do të shfaqen në aplikacionin BLE.

Funksioni	Përshkrim
Volumi kryesor	Rritni/ulni volumin, hapi në 1
Mute (pa zë)	Hiqni/aktivizoni zërin e altoparlantit shirit
Informacion audio	Formati i shfaqjes
IntelliSound	Zgjidhni modalitetin AI/të paracaktuar/të personalizuar.
Stili i zërit	Zgjidhni modalitetin Argëtim/Muzikë/Dialog/Origjinal
Kontrolli i tonit	Kontrolli i altos/basit (-5 deri në +5)
AVL	Zgjidhni modalitetin Aktiv/Joaktiv/Natën
Sinkronizimi AV	0-200 ms
Rregullues qendror	/
Rregullues i altoparlantit të basit	-5 deri në +5
Rregulluesi majtas/djathtas lart	-5 deri në +5
Kalibrimi i dhomës	Aktivizoni të gjithë procesin e kalibrimit të dhomës

## Dëgjimi me një pajisje të jashtme

Sigurohuni që shiriti i zërit të jetë i lidhur me televizorin ose pajisjen e audios.

- 1 Shtypni butonin  (Burimi) në mënyrë të përsëritur në altoparlantin shirit ose telekomandë për të zgjedhur modalitetin HDMI eARC.
  - » Drita treguese në shiritin e zërit tregon se cili modalitet është aktualisht në përdorim.
- 2 Përdorni direkt pajisjen tuaj të audios për veçoritë e luajtjes.
- 3 Shtypni butonat +/- (Volumi) për të rregulluar nivelin e volumnit sipas dëshirës.

### Shënim

- Ndërsa jeni në modalitetin HDMI ARC, nëse nuk ka dalje tingulli nga njësia dhe treguesi i statusit pulson, mund t'ju duhet të aktivizoni daljen e sinjalit **PCM** ose **Dolby Digital** në pajisjen tuaj burimore (p.sh. televizor, DVD ose luajtës Blu-ray).



## Luajtja e audios përmes pajisjeve USB

Përjetoni audio në një pajisje ruajtëse USB, si p.sh. një luajtës MP3 dhe pajisje ruajtëse USB, etj.

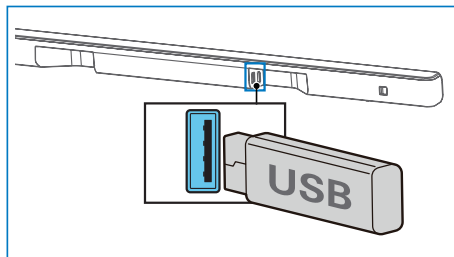
- 1 Vendosni pajisjen USB.



- 2 Shtypni vazhdimisht butonin  (Burimi) në shiritin e zërit ose në telekomandë të zgjedhur modalitetin USB.
- 3 Gjatë luajtjes:

Butoni	Veprimi
	Filloni, vendosni në pauzë ose vazhdoni luajtjen
	Kaloni në pistën e mëparshme
	Kaloni te pjesa muzikore e radhës

### Shënim

- Ky produkt mund të mos jetë i pajtueshëm me disa lloje të pajisjeve ruajtëse USB.
- Nëse përdorni një kablo zgjatuese USB, shpërndarës USB ose lexues kartash shumëfunksional USB, pajisja ruajtëse USB mund të mos njihet.
- Mos e hiqni pajisjen ruajtëse USB gjatë leximit të skedarëve.
- Sistemi mund të mbështesë pajisje USB me memorie deri në 128 GB.
- Ky sistem mund të luajë MP3/WAV/FLAC.

## Rikthimi në cilësimet e fabrikës

Rikthejeni pajisjen në cilësimin e paracaktuar.

- Aktivizoni altoparlantin shirit, shtypni dhe mbani shtypur butonat **+** dhe **-** njëherësh për 8 sekonda.
  - » Të gjitha dritat LED ndizen për 5 sekonda, drita LED e modalitetit të gatishmërisë me ngjyrë të kuqe.

Funksioni	Cilësimet e paracaktuara
Sound mode (Modaliteti i zërit)	Entertainment (Zbavitje)
Master Volume (Volumi kryesor)	10 (70-75 db SPL)
Subwoofer Volume (Volumi i altoparlantit të basit)	0
Treble/Bass (Altoja/basi)	0
IntelliSound	AI
Auto Volume (Volumi automatik)	OFF (FIKUR)
Night (Natë)	OFF (FIKUR)
Source (Burimi)	HDMI-ARC
BT pairing info (Informacioni i çiftimit me Bluetooth)	Clear (Pastruar)
AV SYNC (Sinkronizimi AV)	0
Display (Ekрани)	ON (NDEZUR)
Auto Standby (Auto Power Down) (Modaliteti automatik i gatishmërisë) (Fikja automatike)	ON (NDEZUR)
Room calibration data (Të dhënat e kalibrimit të dhomës)	Clear (Pastruar)

# 5 Specifikimet e produktit

## Shënim

- Specifikimet dhe dizajni mund të ndryshojnë pa njoftim.

### Bluetooth / Me valë

Profillet e Bluetooth	A2DP, AVRCP
Versioni i Bluetooth	V 5.4
Diapazoni i frekuencës Bluetooth / Fuqia e transmetuesit (EIRP)	2402 ~ 2480 MHz < 10 dBm

### Seksioni i përforsuesit

Totali	RMS 190 W @THD < =10% Max. 380 W
--------	-------------------------------------

### Shiriti i zërit

Furnizimi me energji	DC 18.0 V $\equiv$ 2.0 A
----------------------	--------------------------

#### Përshtatës (për njësinë kryesore)

Modeli:	ICP48C-180-2000 (Me 3 kunjta të ndryshueshme BS 1363-1 dhe 2 kunjta (EN 50075))
---------	--

Hyrja:	100-240 V~ 50/60 Hz 1.3 A
--------	------------------------------

Dalja:	18.0V $\equiv$ 2.0A $\diamond$ $\ominus$ $\diamond$
--------	---

Konsumi i energjisë	36.0 W
---------------------	--------

Konsumi i energjisë në modalitet gatishmërie	Modaliteti standard i gatishmërisë < 0,50 W Modaliteti i gatishmërisë në rrjet < 2,0 W
--	---

Përgjigja e frekuencës	180 Hz - 20 KHz
------------------------	-----------------

Impedanca e altoparantëve	8 $\Omega$ x 5
Versioni direkt i USB	2,0 shpejtësi e plotë
USB	5V $\equiv$ 500 mA
Përmasa (gjer. x lar. x thell.)	826 x 44 x 55 mm
Pesha	1,00 kg
Temperatura e funksionimit	0°C - 40°C

### Altoparlanti i basit

Furnizimi me energji	100-240 V~ 50/60 Hz
Konsumi i energjisë	40W
Konsumi në modalitet gatishmërie	0,50 W
Përgjigja e frekuencës	35 Hz - 180 Hz
Impedanca	3 $\Omega$
Përmasat (gjer. x lar. x thell.)	155 x 391 x 161 mm
Pesha	3,85 kg
Temperatura e funksionimit	0°C - 40°C

### Telekomanda

Distanca/Këndi	6 m/30°
Lloji i baterisë	AAA (1,5 V X 2)

### Formatet audio të mbështetura

HDMI eARC	LPCM 2ch, LPCM 5.1ch, LPCM 7.1ch, Dolby Digital, Dolby Digital plus, Dolby True HD, Dolby MAT, Dolby Atmos - Dolby Digital Plus, Dolby Atmos - TrueHD, Dolby Atmos - Dolby MAT, DTS Digital surround 5.1
HDMI ARC	LPCM 2ch, LPCM 5.1ch, Dolby Digital, Dolby Digital plus, Dolby Atmos - Dolby Digital Plus, DTS Digital surround 5.1
Bluetooth	SBC
USB	MP3 / WAV / FLAC

# 6 Zgjidhja e problemeve



## Paralajmërim

- Rrezik goditjeje elektrike. Mos e hiqni asnjëherë kapakun e produktit.

Për ta mbajtur garancinë të vlefshme, mos u përpuni asnjëherë ta riparoni vetë produktin. Nëse keni probleme me përdorimin e këtij produkti, kontrolloni pikat e mëposhtme përpara se të kërkoni shërbim. Nëse keni ende problem, merrni mbështetje te [www.philips.com/support](http://www.philips.com/support).

## Njësia kryesore

Butonat në njësinë kryesore nuk funksionojnë.

- Hiqeni nga priza për disa minuta dhe më pas rifuteni.

Nuk ka energji

- Sigurohuni që kabloja AC të jetë lidhur siç duhet.
- Sigurohuni që të ketë energji në prizën AC.
- Shtypni butonin  në telekomandë ose në shiritin e zërit për ta ndezur atë.

## Zëri

Altoparlanti i shiritit të zërit nuk ka zë.

- Lidhni kabllon e audios nga shiriti i zërit me televizorin ose pajisje të tjera. Megjithatë, nuk keni nevojë për një lidhje të veçantë audio në rastet kur:
  - Altoparlanti-shirit dhe televizori janë të lidhur përmes lidhjes HDMI ARC ose
  - pajisja është e lidhur me konektorin HDMI në shiritin tuaj të zërit.
- Në telekomandë zgjidhni hyrjen e duhur të audios.
- Sigurohuni që shiriti i zërit të mos jetë pa zë.

Tingulli është i shtrembëruar ose përsëritet.

- Nëse luani audio nga televizori përmes këtij produkti, sigurohuni që televizori të jetë pa zë.

Altoparlanti i basit me valë nuk ka zë.

- Lidhni në mënyrë manuale altoparlantin e basit me njësinë kryesore.
- Ngrini volumnin. Shtypni + (Rritja e volumnit) në telekomandë ose në shiritin e zërit.
- Në rastet kur përdorni njërën nga hyrjet dixhitale, nëse nuk ka audio:
  - Provoni të vendosni daljen e televizorit në PCM ose
  - Lidhuni drejtpërdrejt me Blu-ray/burime të tjera.
  - Sinjali i disa televizorëve nuk kalon përmes burimeve dixhitale të audios.
- Mund ta caktoni televizorin në dalje të ndryshueshme të audios. Konfirmoni që cilësimi i daljes së audios është vendosur në FIXED (STATIK) ose STANDARD, jo VARIABLE (I NDRYSHUESHËM). Referojuni manualit të përdorimit të televizorit për informacione më të detajuara.
- Nëse përdorni Bluetooth, sigurohuni që volumni në pajisjen tuaj të burimit të jetë i ngritur dhe që pajisja të mos jetë pa zë.

## Bluetooth

Pajisja nuk mund të lidhet me altoparlantin e basit.

- Pajisja nuk mbështet profilet e pajtueshme, të nevojshme për shiritin e zërit.
- Funkzioni Bluetooth i pajisjes nuk është i aktivizuar. Shihni manualin e përdorimit të pajisjes për mënyrën e aktivizimit të funksionit.
- Pajisja nuk është e lidhur saktë. Lidhni saktë pajisjen.
- Shiriti i zërit është i lidhur tashmë me një pajisje tjetër me Bluetooth. Shkëputni pajisjen e lidhur, dhe pastaj provoni përsëri.

Cilësia e luajtjes së audios nga pajisja e lidhur me Bluetooth është e dobët.

- Sinjali i Bluetooth është i dobët. Zhvendoseni pajisjen më afër shiritit të zërit ose hiqni çdo pengesë midis pajisjes dhe shiritit të zërit.

Nuk arrij të gjej emrin e Bluetooth të kësaj njësie në pajisjen time me Bluetooth.

- Sigurohuni që funksioni Bluetooth është i aktivizuar në pajisjen tuaj me Bluetooth.
- Riçiftoni njësinë me pajisjen me Bluetooth.

---

Telekomanda nuk funksionon.

- Përpara se të shtypni ndonjë nga butonat e kontrollit të luajtjes, së pari zgjidhni burimin e duhur.
- Zvogëloni distancën midis telekomandës dhe njësisë.
- Vendoseni baterinë duke i pozicionuar polaritetet (+/-) siç është treguar.
- Zëvendësoni baterinë.
- Drejtojeni telekomandën drejt sensorit në pjesën e përparme të njësisë.

---

Altoparlanti i basit nuk është në punë ose treguesi i altoparlantit të basit nuk ndizet

- Hiqeni kordonin elektrik nga priza dhe futeni përsëri pas 3 minutash për të rindezur altoparlantin e basit.

# 7 Markat tregtare



Markat tregtare të përdorura HDMI, HDMI High-Definition Multimedia Interface, HDMI Trade Dress dhe logot e HDMI, janë marka tregtare ose marka të regjistruara tregtare të HDMI Licensing Administrator, Inc. në Shtetet e Bashkuara dhe në shtete të tjera.

## Dolby Atmos

Dolby, Dolby Atmos dhe simboli me dy "D" janë marka të regjistruara tregtare të Dolby Laboratories Licensing Corporation. Prodhuar me licencë nga "Dolby Laboratories". Punë të papublikuara, konfidenciale. E drejta e autorit © 2012-2024 Dolby Laboratories. Të gjitha të drejtat janë të rezervuara.

## Bluetooth®

Logot dhe termi Bluetooth® janë marka tregtare të regjistruara në pronësi të Bluetooth SIG, Inc. dhe çdo përdorim i këtyre markave nga MMD Hong Kong Holding Limited, është me licencë. Markat dhe emrat e tjerë tregtarë janë ato të pronarëve të tyre përkatës.

## dts x

Prodhuar nën licencë nga DTS, Inc. dhe/ose filialet e saj. Për patentat, shihni <https://xperi.com/dts-patents/>. DTS, logoja DTS, DTS:X, logoja DTS:X, Virtual:X dhe logoja DTS Virtual:X janë marka tregtare ose marka të regjistruara tregtare të DTS, Inc. dhe/ose filialeve të saj në SHBA dhe/ose vende të tjera. © DTS, Inc. dhe/ose filialet e saj. Të gjitha të drejtat janë të rezervuara.



**SQ** Nëse keni një Roku TV™, thjesht lidhni kabllon HDMI në portat ARC dhe ndiqni udhëzimet e Roku TV Ready™ në ekran.

Roku, logoja Roku, Roku TV, Roku TV Ready dhe logoja Roku TV Ready janë marka tregtare dhe/ose marka tregtare të regjistruara të Roku, Inc. Ky produkt mbështetet nga Roku TV Ready në Shtetet e Bashkuara, Kanada, Mbretërinë e Bashkuar, Meksikë dhe Brazil. Vendet janë subjekt i ndryshimit. Për listën më aktuale të vendeve në të cilat ky produkt është i pajtueshëm me Roku TV Ready, dërgoni email në adresën [rokutvready@roku.com](mailto:rokutvready@roku.com).

**FR** Si vous avez un Roku TV™, la configuration est simple. Utilisez juste le câble inclus pour brancher votre barre de son au port HDMI ARC de votre télé et suivez les instructions à l'écran.

Roku TV, Roku TV Ready et le logo Roku TV Ready sont des marques de commerce de Roku Inc. Ce produit est certifié Roku TV Ready au/en états-Unis, Canada, Royaume-Uni, Mexique et Brésil. La liste de pays peut varier. Pour obtenir la liste la plus récente des pays dans lesquels ce produit est pris en charge par Roku TV Ready, veuillez envoyer un courriel à [rokutvready@roku.com](mailto:rokutvready@roku.com).

**ES** Si tienes una Roku TV™, la configuración es fácil. Solo tienes que usar el cable incluido para conectar la barra de sonido al puerto HDMI ARC de la TV y seguir las instrucciones que aparecen en pantalla.

Roku TV, Roku TV Ready y el logotipo de Roku TV Ready son marcas comerciales de Roku, Inc. Este producto es compatible con Roku TV Ready en Estados Unidos, Canadá, Reino Unido, México y Brasil. Los países están sujetos a cambios. Para obtener la lista más actualizada de países en los que este producto es compatible con Roku TV, envía un correo electrónico a [rokutvready@roku.com](mailto:rokutvready@roku.com).



Specifikimet mund të ndryshojnë pa njoftim. Vizitoni [www.Philips.com/support](http://www.Philips.com/support) për përditësimet dhe dokumentet më të fundit. Philips dhe emblema në formë mburoje e Philips janë marka të regjistruara tregtare të Koninklijke Philips N.V. dhe përdoren me licencë.

Ky produkt është prodhuar nga, dhe shitet nën përgjegjësinë e MMD Hong Kong Holding Limited, ose të një prej filialeve të tij, dhe MMD Hong Kong Holding Limited është garantuesi i vetëm në lidhje me këtë produkt.

