

# PHILIPS

## Soundbar

Seriya 8000

TAB8301

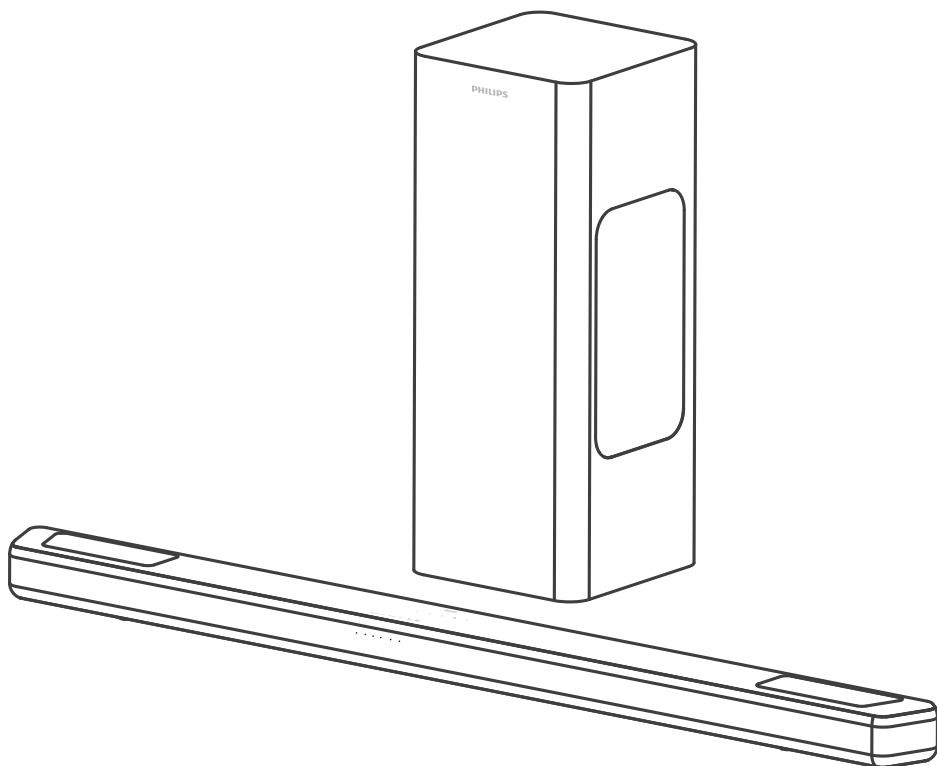

# Korisnički priručnik

Registrirajte svoj proizvod i dobijte podršku na

[www.philips.com/support](http://www.philips.com/support)

# Sadržaj

<b>1</b>	<b>Važna sigurnosna uputstva</b>	<b>3</b>	<b>5</b>	<b>Specifikacije proizvoda</b>	<b>20</b>
	Sigurnost	3			
	Briga o proizvodu	4			
	Briga o okolišu	5	<b>6</b>	<b>Rješavanje problema</b>	<b>21</b>
	Izjava o usklađenosti	5			
	Pomoć i podrška	5	<b>7</b>	<b>Zaštitni znakovi</b>	<b>23</b>
<b>2</b>	<b>Vaš soundbar</b>	<b>6</b>			
	Sadržaj kutije	6			
	Soundbar	6			
	Priključci	7			
	Bežični niskofrekvencijski zvučnik	7			
	Daljinski upravljač	8			
	Pripremite daljinski upravljač	8			
	Postavljanje	9			
	Montiranje na zid	10			
<b>3</b>	<b>Povezivanje</b>	<b>11</b>			
	Dolby Atmos®	11			
	Povezivanje na HDMI utičnicu	11			
	Povezivanje na napajanje	12			
	Uparivanje s niskofrekvencijskim zvučnikom	13			
<b>4</b>	<b>Korištenje soundbara</b>	<b>14</b>			
	Uključivanje i isključivanje	14			
	Prilagodavanje jačine zvuka	14			
	IntelliSound Control	15			
	Odaberite ekvilajzer (EQ) efekat	15			
	Uključivanje/isključivanje prikaza	15			
	LED lampica	15			
	DTS Virtual X / Dolby Atmos virtualizator	16			
	Automatska jačina zvuka	16			
	Reprodukcija s Bluetooth uređaja	16			
	Slušanje s eksternog uređaja	18			
	Reprodukcija zvuka putem USB-a	18			
	Vraćanje na fabričke postavke	19			



# 1 Važna sigurnosna uputstva

Prije korištenja proizvoda s razumijevanjem pročitajte sva uputstva. Ako uslijed nepridržavanja uputstava dođe do oštećenja, garancija ne vrijedi.

## Sigurnost

Upoznajte se s ovim sigurnosnim simbolima

Marketinške informacije se nalaze na dnu ili pozadini proizvoda.

	<b>OPREZ</b> OPASNOST OD STRUJNOG UDARA NE OTVARAJTE	
OPREZ: KAKO BISTE SMANJILI OPASNOST OD STRUJNOG UDARA, NEMOJTE UKLANJATI KUČIŠTE (NI POZADINU). UNUTRA NEMA DIJELOVA KOJE KORISNIK MOŽE SAM SERVISIRATI. PREPUSTITE SERVISIRANJE KVALIFIKOVANOM SERVISNOM OSOBLJU.		



Ovo je aparat RAZREDA II s dvostrukom izolacijom i bez uzemljenja.



Naizmjenični napon



Simbol označava napon istosmjernje struje



Simbol označava polaritet konektora za istosmjerno napajanje.



**UPOZORENJE!**

Upozorenje: Opasnost od strujnog udara!



Uzvičnik upozorava korisnika da se treba upoznati s važnim uputstvima za upravljanje.



Koristite samo izvore napajanja navedene u korisničkom priručniku.



Simbol označava oznaku energetske efikasnosti.



Samo za unutrašnju upotrebu.

## Opasnost od strujnog udara ili požara!

- Prije nego što uspostavite ili promijenite veze, pobrinite se da svi uređaji budu isključeni iz električne utičnice.
- Nikada ne izlažite proizvod i dodatke kiši ni vodi. Nikada ne stavljajte posude s tekućinom, na primjer vaze, blizu proizvoda. Ako se po proizvodu prolije tekućina, odmah ga isključite iz električne utičnice. Prije daljeg korištenja se obratite Službi za zaštitu potrošača radi provjere proizvoda.
- Nikada ne stavljajte proizvod ni dodatke blizu otvorenog plamena ni drugih izvora toplote, uključujući direktnu sunčevu svjetlost.
- Nikada ne stavljajte predmete u ventilacijske proreze ni druge otvore na proizvodu.
- Ako se za odspajanje uređaja sa strujnog napajanja koristi utikač za napajanje ili utikač uređaja, on mora uvijek biti spreman za rad.
- Baterije (ugradene baterije ili set baterija) se ne smiju izlagati prekomjernoj vrućini, poput sunčeve svjetlosti, vatre ili slično.
- Prije grmljavinskog nevremena isključite proizvod iz utičnice za napajanje.
- Kada iskopčavate kabl za napajanje, uvijek vucite glavu utikača, a nikad kabl.
- Koristite proizvod u tropskoj i/ili umjerenj klimi.

## Opasnost od kratkog spoja ili požara!

- Za informacije o identifikaciji i snazi napajanja pogledajte tipsku pločicu na pozadini ili dnu proizvoda.
- Prije spajanja proizvoda na utičnicu, provjerite odgovara li napon struje vrijednosti navedenoj na pozadini ili dnu proizvoda. Nikada ne priključujte proizvod na utičnicu ako je napon drugačiji od navedenog.

## Opasnost od ozljede ili oštećenja proizvoda!

- Ako se postavlja na zid, proizvod mora biti sigurno učvršćen na zid u skladu s uputstvima za postavljanje. Koristite samo isporučeni zidni nosač (ako je dostupan). Nepravilno montiranje na zid može dovesti do nezgode, ozljede ili oštećenja. Ako imate bilo kakvih pitanja, obratite se Službi za zaštitu potrošača u svojoj zemlji.
- Nikada ne stavljajte proizvod ni bilo kakve predmete na kablove za napajanje ili drugu električnu opremu.
- Ako se proizvod prevozi na temperaturama nižim od 5°C, otpakirajte ga i pričekajte da se njegova temperatura izjednači sa sobnom prije nego što ga spojite na utičnicu.
- Dijelovi ovog proizvoda mogu biti napravljeni od stakla. Postupajte oprezno kako biste izbjegli ozljede i oštećenja.

## Opasnost od pregrijavanja!

- Nikada ne postavljajte proizvod u skučen prostor. Obavezno ostavite prostor od najmanje 10 cm oko proizvoda radi ventilacije. Pazite da zavjese ili drugi predmeti nikada ne prekrivaju otvore za ventilaciju na uređaju.

## UPOZORENJE o korištenju baterije

- OPREZ: U slučaju nepravilne zamjene baterije postoji opasnost od eksplozije. Zamijenite isključivo baterijama iste ili ekvivalentne vrste.
- Izvadite baterije ako su prazne ili ako se daljinski upravljač neće koristiti duže vrijeme.
- Baterije sadržavaju hemijske supstance i zato ih treba reciklirati ili odložiti u skladu s državnim i lokalnim smjernicama.
- Pravilno umetnite baterije prateći oznake + i - na uređaju.
- Ne miješajte stare i nove baterije.
- Ne miješajte alkalne, standardne (cink-ugljične) i punjive (Ni-Cd, Ni-MH itd.) baterije.
- Baterija (baterije ili set baterija) se ne smiju izlagati prekomjernoj vrućini, poput sunčeve svjetlosti, vatre ili slično.
- Ne odlažite bateriju u vatru ili vruću pećnicu, niti mehanički drobiti ili sjeći bateriju.
- Ne izlažite baterije ekstremno niskom zračnom pritisku.



### Napomena

- Naljepnica s oznakom je zalijepljena na dno ili pozadinu opreme.

## Briga o proizvodu

Za čišćenje proizvoda koristite samo krpu od mikrovlakana.

---

## Briga o okolišu

### Odlaganje starog proizvoda i baterije



Proizvod je proizveden od vrlo kvalitetnih materijala i komponenti, pogodnih za recikliranje i ponovno korištenje.



Ovaj simbol na proizvodu znači da je proizvod pokriven Evropskom direktivom 2012/19/EU.



Ovaj simbol znači da proizvod sadržava baterije pokrivene Evropskom direktivom 2013/56/EU koje se ne smiju zbrinjavati zajedno s običnim kućnim otpadom.

Upoznajte se s lokalnim sistemom odvojenog prikupljanja električnih i elektronskih proizvoda i baterija. Pridržavajte se lokalnih propisa i nikada nemojte zbrinjavati proizvod i baterije zajedno s običnim kućnim otpadom. Pravilno odlaganje starih proizvoda i baterija pomaže u sprečavanju negativnih posljedica za okoliš i ljudsko zdravlje.

### Uklanjanje jednokratnih baterija

Da uklonite jednokratne baterije, pogledajte odjeljak o umetanju baterija.

---

## Izjava o usklađenosti

Ovaj proizvod je u skladu sa zahtjevima Evropske zajednice za radio smetnje. Ovim TP Vision Europe B.V. izjavljuje da je ovaj proizvod usklađen s osnovnim zahtjevima i drugim relevantnim odredbama RED direktive 2014/53/EU i Uredbe o radioopremi Ujedinjenog Kraljevstva SI 2017 br. 1206. Izjavu o usklađenosti možete pronaći na [www.philips.com/support](http://www.philips.com/support).

---

## Pomoć i podrška

Za sveobuhvatnu podršku na mreži posjetite [www.philips.com/support](http://www.philips.com/support) da:

- preuzmete korisnički priručnik i kratki vodič,
- gledate video vodiče (dostupni samo za odabrane modele),
- pronađete odgovore na najčešća pitanja (FAQs),
- pošaljete pitanje e-poštom,
- razgovarate s predstavnikom službe za podršku.

Pratite uputstva na web-lokaciji da odaberete jezik, a zatim unesite broj modela proizvoda.

Također možete kontaktirati Službu za zaštitu potrošača u svojoj zemlji. Prije kontaktiranja pribilježite broj modela i serijski broj proizvoda. Ti podaci se nalaze na pozadini ili dnu proizvoda.

## 2 Vaš soundbar

Čestitamo na kupovini i dobro došli u Philips! Da u potpunosti iskoristite podršku koju nudi Philips, registrirajte soundbar na [www.philips.com/support](http://www.philips.com/support).

### Sadržaj kutije

Provjerite i prepoznajte stavke u paketu:

- Soundbar x 1
- Bežični niskofrekvencijski zvučnik x 1
- Daljinski upravljač (AAA baterije x 2) x 1
- Adapter za istosmjernu struju (za soundbar) \* x 1
- Kabel za napajanje (za niskofrekvencijske zvučnike) \* x 1
- Set za montiranje na zid (nosači x2 / vijci za nosače x4 / gumeni poklopac x4) x 1
- Brzi vodič za početak / Garancijska kartica / Sigurnosni list x 1
- HDMI kabl x 1



Soundbar



Set za montiranje na zid (nosači x2 / vijci za nosače x4 / gumeni poklopac x4)



Bežični niskofrekvencijski zvučnik



Daljinski upravljač (AAA baterije x 2)

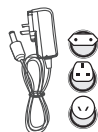

Adapter za istosmjernu struju (za soundbar) \*



Kabel za napajanje \* (za subwoofer)



Kratki vodič / Garancijska kartica / Sigurnosni list



HDMI kabl

- Broj strujnih kablova i vrsta utikača se razlikuju u zavisnosti od regije.
- Slike, ilustracije i crteži prikazani u ovom korisničkom priručniku su samo za referencu. Stvarni izgled proizvoda se može razlikovati.

## Soundbar

Ovaj odjeljak sadržava pregled soundbara.

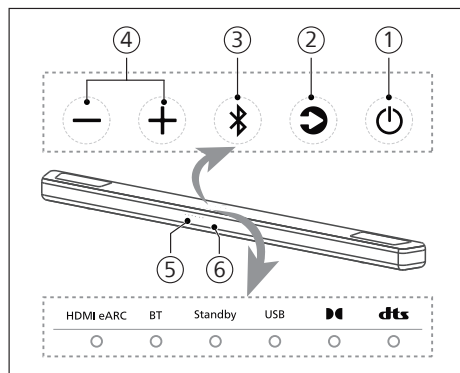

1. (Stanje mirovanja – Uključeno)
  - Uključivanje soundbara ili postavljanje u stanje mirovanja.
  - Držite pritisnuto dugme 8 sekundi kada je uređaj uključen da omogućite ili onemogućite Automatsko mirovanje (Automatsko mirovanje od 15 minuta).
  - Ako odaberete opciju za onemogućavanje automatskog mirovanja, potrošnja energije uređaja će se povećati.
2. (Izvor) dugme  
Odaberite ulazni izvor za soundbar.
3. Dugme (Bluetooth)
  - Pritisnite da odaberete način rada Bluetooth.
  - Dugo pritisnite 3 sekunde da uđete u način uparivanja putem Bluetootha.
  - Dugo pritisnite 8 sekundi da prekinete vezu sa svim uređajima i očistite listu historije povezivanja putem BT-a, a zatim uđete u način rada uparivanja.
4. Dugme (Jačina zvuka)  
Pojačavanje ili smanjivanje jačine zvuka.
5. Senzor daljinskog upravljača
6. LED indikator soundbara

## Priključci

Ovaj odjeljak sadržava pregled priključaka soundbara.

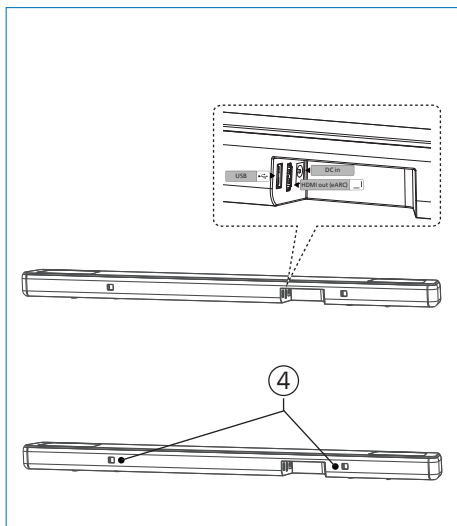

- 1 USB
  - Povezivanje s USB uređajem za pohranu radi reprodukcije audio medija.
  - Nadogradite softver ovog proizvoda.
- 2 HDMI eARC utičnica  
Priključak podržava funkciju eARC/ARC HDMI, povezivanje na HDMI (eARC/ARC) ulaz na TV-u.
- 3 Utičnica DC in (Ulaz za istosmjernu struju)  
Povezivanje s adapterom.
- 4 Utor za zidni nosač

## Bežični niskofrekvencijski zvučnik

Ovaj odjeljak sadržava pregled bežičnog subwoofera.

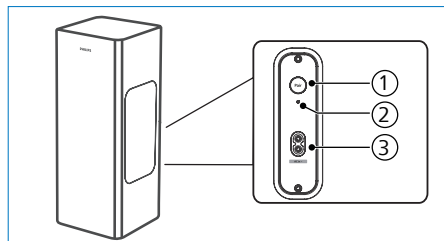



- 1 Dugme PAIR (UPARI)  
Pritisnite i držite da uđete u način rada uparivanja za niskofrekvencijski zvučnik koji se koristi samo za ručno uparivanje. (Nemojte pritisnuti dugme Pair (Upari) jer će se soundbar i niskofrekvencijski zvučnik automatski upariti kada se jedinica postavi na ON (Uključeno))
- 2 Indikator subwoofera  
Utvrdjivanje statusa na osnovu lampice bežičnog niskofrekvencijskog zvučnika.

Stanje LED lampice	Status
Brzo treperenje	Niskofrekvencijski zvučnik je u načinu rada uparivanja
Stalno svijetli	Povezano / Uspješno uparivanje
Sporo treperenje	Neuparen status





- 3 Naizmjenični ulaz ~ utičnica  
Spajanje na izvor napajanja.

## Daljinski upravljač

Ovaj odjeljak sadržava pregled daljinskog upravljača.

- ①  (Mirovanje je uključeno)
  - Uključivanje soundbara ili postavljanje u stanje mirovanja.
  - Držite pritisnuto dugme 8 sekundi kada je uređaj uključen da omogućite ili onemogućite Automatsko mirovanje (Automatsko mirovanje od 15 minuta).
- ②  (IntelliSound)

Odaberite način rada Umjetne inteligencije / Unaprijed postavljen / Prilagođen.
- ③ Vol + / Vol - (Jačina zvuka soundbara)

Pojačavanje/smanjivanje jačine zvuka soundbara.
- ④ EQ  
Odabir efekta equalizera (EQ).
- ⑤ Treble +/- / Visoki tonovi +/-  
Prilagođavanje nivoa visokih tonova.
- ⑥ Bass +/- (Bas +/-)  
Podesite nivo basa.
- ⑦  (Izvor)  
Pritisnite da odaberete ulazni izvor za soundbar.
- ⑧  (Isključi zvuk)  
Isključivanje ili ponovno uključivanje zvuka.  
Pritisnite i držite 5 sekundi da omogućite/onemogućite prikaz LED dioda.
- ⑨  (Prethodno / Sljedeće)  
Preskakanje na prethodnu ili sljedeću numeru u načinu rada USB/BT.
- ⑩  (Reproduciraj / Pauziraj)  
Pokretanje, pauziranje ili nastavak reprodukcije u načinu rada USB/BT.
- ⑪ AVL  
Automatska jačina zvuka i noćni način rada.

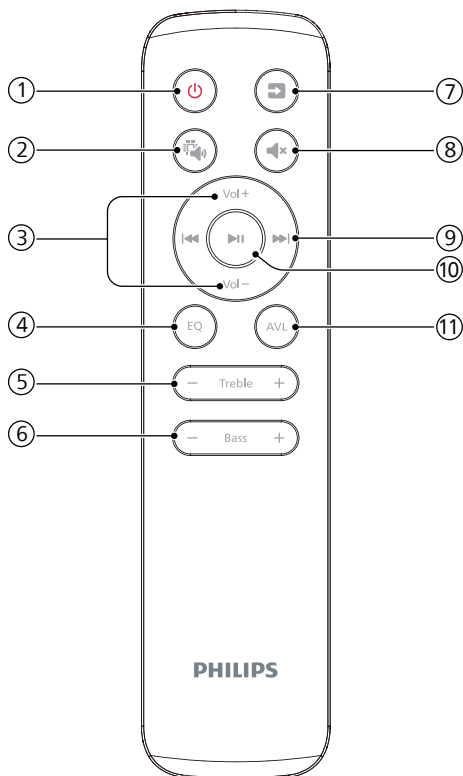

## Pripremite daljinski upravljač

- Priloženi daljinski upravljač omogućava daljinsko upravljanje uređajem.
- Čak i ako se daljinskim upravljačem rukuje na prihvatljivoj udaljenosti od 6 m, rad daljinskog upravljača može biti onemogućen ako postoje bilo kakve prepreke između uređaja i daljinskog upravljača.
- Daljinski upravljač možda neće ispravno raditi ako njime rukujete u blizini drugih proizvoda koji stvaraju infracrvene zrake, ili ako se u blizini uređaja koriste drugi daljinski upravljači na infracrvene zrake. S druge strane, ti drugi proizvodi mogu neispravno raditi.

## Zamijenite bateriju daljinskog upravljača

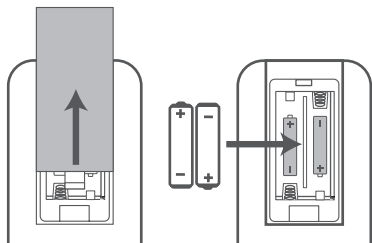

- 1 Pritisnite i povucite zadnji poklopac da otvorite pretinac za baterije na daljinskom upravljaču.
- 2 Umetnite dvije baterije veličine AAA (priložene). Vodite računa da krajevi baterije s oznakama (+) i (-) odgovaraju oznakama (+) i (-) u pretincu za baterije.
- 3 Zatvorite poklopac pretinca za baterije.

## Mjere opreza u vezi s baterijama

- Obavezno umetnite baterije s ispravno okrenutim pozitivnim „⊕“ i negativnim „⊖“ polaritetom.
- Koristite baterije iste vrste. Nikada ne koristite različite vrste baterija istovremeno.
- Mogu se koristiti punjive i jednokratne baterije. Poštujte mjere opreza navedene na oznakama baterija.
- Pazite na nokte kada skidate poklopac pretinca za baterije i vadite bateriju.
- Nemojte ispuštati daljinski upravljač.
- Izbjegavajte udarce daljinskog upravljača.
- Nemojte prosipati vodu ni drugu tekućinu na daljinski upravljač.
- Ne stavljajte daljinski upravljač na mokru površinu.
- Ne stavljajte daljinski upravljač na direktnu sunčevu svjetlost ni blizu izvora prekomjerne toplote.

- Uklonite bateriju iz daljinskog upravljača ako se neće koristiti duže vrijeme jer može doći do korozije ili curenja baterija, što može dovesti do fizičkih ozljeda, oštećenja imovine i/ili požara.
- Nemojte koristiti baterije osim navedenih
- Ne kombinirajte nove baterije sa starima.
- Nikada nemojte puniti bateriju ako nije potvrđeno da je punjiva.

## Postavljanje

Postavite subwoofer najmanje 1 metar od soundbara i 10 centimetara od zida.

Za najbolje rezultate postavite niskofrekvencijski zvučnik kao što je prikazano ispod.

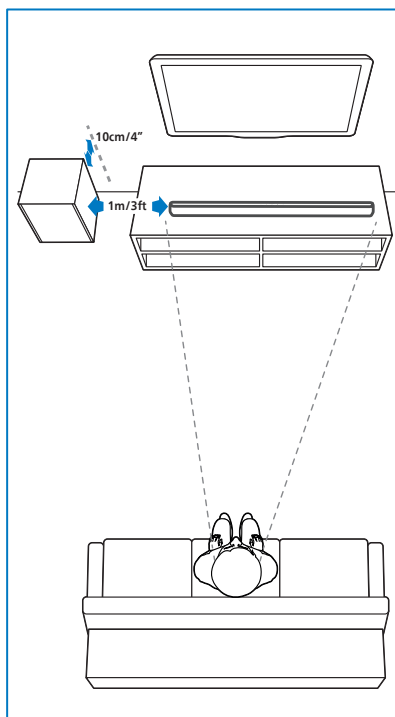

# Montiranje na zid



## Napomena

- Nepravilno montiranje na zid može dovesti do nezgode, ozljede ili oštećenja. Ako imate bilo kakvih pitanja, obratite se Službi za zaštitu potrošača u svojoj zemlji.
- Prije montiranja na zid provjerite može li zid nositi težinu soundbara.
- Ne trebate skidati gumene nožice na dnu soundbara prije montiranja na zid jer se gumene nožice ne mogu ponovo pričvrstiti.
- U zavisnosti od vrste montiranja na zid vodite računa da koristite šrafove odgovarajuće dužine i prečnika.
- Provjerite je li USB priključak na pozadini soundbara spojen s USB uređajem. Ako utvrdite da spojeni USB uređaj utiče na montiranje na zid, trebate koristiti drugi USB uređaj odgovarajuće veličine.

## Dužina/prečnik šarafa

Preporučena visina montaže na zid  
Preporučuje se da prvo instalirate TV prije nego što montirate soundbar na zid. Nakon prethodnog postavljanja TV-a montirajte soundbar na zid 50 mm ispod TV-a.



## UPOZORENJE!

- Radi sprečavanja ozljeda, uređaj mora biti sigurno učvršćen na pod/zid u skladu s uputstvima za postavljanje.
- Predložena visina montiranja na zid:  $\leq 1,5$  metara.

- 1 Izbušite 4 paralelne rupe u zidu (prečnika 3 – 8 mm u skladu s vrstom zida).
  - » Udaljenost između rupa treba biti: 466 mm
  - » Možete koristiti priloženi šablon za montiranje na zid kao pomoć prilikom bušenja rupa u zidu.

- 2 Pritegnite zidne nosače na zidu pomoću šarafa (priloženo) i šrafciGERA (nije priloženo). Uvjerite se da su sigurno postavljeni.
- 3 Podignite uređaj na zidne nosače i umetnite ga na mjesto.

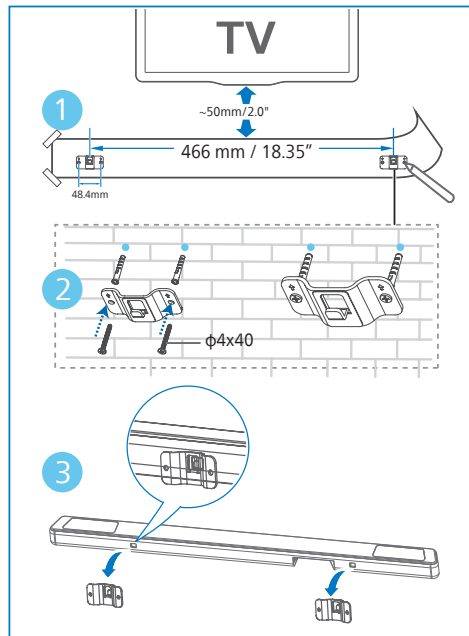

# 3 Povezivanje

Ovaj odjeljak će vam pomoći da svoji soundbar povežete s TV-om i drugim uređajima, a zatim ga postavite.

## Napomena

- Za informacije o identifikaciji i snazi napajanja pogledajte tipsku pločicu na pozadini ili dnu proizvoda.
- Prije nego što uspostavite ili promijenite veze, pobrinite se da svi uređaji budu isključeni iz električne utičnice.

## Dolby Atmos®

Dolby Atmos vam pruža imerzivno iskustvo slušanja isporučivanjem zvuka u trodimenzionalnom prostoru, kao i svo bogatstvo, jasnoću i snagu Dolby zvuka.

Za više informacija, posjetite [dolby.com/technologies/dolby-atmos](http://dolby.com/technologies/dolby-atmos)

## Povezivanje na HDMI utičnicu

HDMI eARC (Enhance Audio Return Channel - Poboljšanje povratnog kanala zvuka)

Soundbar podržava HDMI s funkcijom eARC/ARC (Poboljšanje povratnog kanala zvuka). Ako je vaš televizor podržava HDMI eARC/ARC, možete čuti zvuk televizora putem soundbara koristeći jedan HDMI kabl.

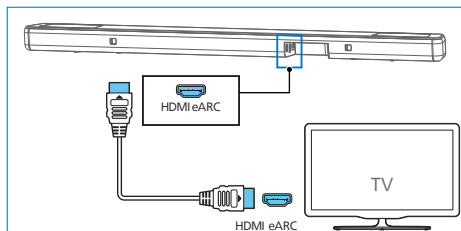

- 1 Na TV-u uključite radnje za HDMI-CEC. Za detalje pročitajte korisnički priručnik TV-a.
  - Priključak HDMI ARC na TV-u može biti drugačije označen. Za detalje pročitajte korisnički priručnik TV-a.
- 2 Koristeći High Speed HDMI kabl, spojite HDMI eARC konektor na vašem soundbaru na HDMI eARC konektor na TV-u.

## Napomena

- TV mora podržavati funkcije HDMI-CEC i ARC. HDMI-CEC i ARC moraju biti postavljeni na Uključeno.
- Način postavljanja funkcija HDMI-CEC i ARC se može razlikovati u zavisnosti od TV-a. Za detalje o funkciji ARC pročitajte korisnički priručnik TV-a.
- Obavezno koristite HDMI kabl koji podržava funkciju ARC.

## Povezivanje na napajanje

- Prije spajanja kabla na naizmjeničnu struju, provjerite jeste li dovršili svo ostalo povezivanje.
- Opasnost od oštećenja proizvoda! Vodite računa da napon strujnog napajanja odgovara naponu ispisanom na pozadini ili dnu proizvoda.

### Adapter

Odaberite adapter koji se koristi u vašoj regiji. Po potrebi stavite adapter koji se koristi u vašoj regiji.

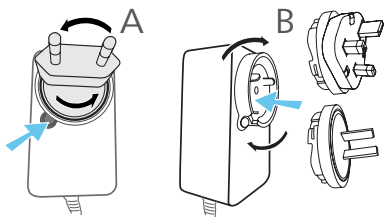

### Soundbar

- 1 Potpuno razmotajte adapter i kabl za napajanje. Povežite mrežni adapter na DC IN 18 V utičnicu soundbara.
- 2 Zatim spojite adapter na napajanje s utičnicom za napajanje.

### Subwoofer

- 3 Spojite kabl za napajanje s utičnicom za naizmjeničnu struju niskofrekvencijskog zvučnika, a zatim u utičnicu za napajanje.
- Broj strujnih kablova i vrsta utikača se razlikuju u zavisnosti od regije.

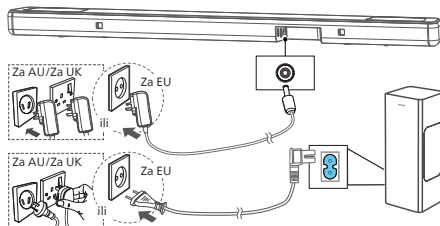

- \* Broj strujnih kablova i vrsta utikača se razlikuju u zavisnosti od regije.

# Uparivanje s niskofrekvencijskim zvučnikom

## \* Savjeti

- Niskofrekvencijski zvučnik treba biti najviše 6 metara udaljen od soundbara u otvorenom području.

## Automatsko uparivanje

Priključite soundbar i subwoofer u utičnice za napajanje, a zatim pritisnite  $\odot$  na uređaju ili daljinskom upravljaču da prebacite uređaj u način rada ON (Uključeno). Niskofrekvencijski zvučnik i soundbar će se automatski upariti.

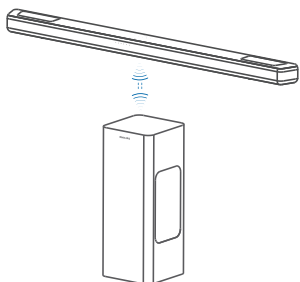

- » Utvrđivanje statusa na osnovu lampice bežičnog niskofrekvencijskog zvučnika.

Stanje LED lampice	Status
Brzo treperenje	Niskofrekvencijski zvučnik je u načinu rada uparivanja
Stalno svijetli	Povezano / Uspješno uparivanje
Sporo treperenje	Neuparen status

## \* Savjeti

- Nemojte pritisnuti dugme PAIR (UPARI) za uparivanje na pozadini niskofrekvencijskog zvučnika osim za ručno uparivanje.

## Ručno uparivanje

Ako se ne čuje nikakav zvuk iz bežičnog niskofrekvencijskog zvučnika, ručno uparite niskofrekvencijski zvučnik.

- 1 Isključite i niskofrekvencijski zvučnik i soundbar iz utičnice za napajanje, a zatim ih ponovo priključite nakon 3 minute.
- 2 Pritisnite i držite dugme PAIR (UPARI) za uparivanje na zadnjoj strani subwoofera 3 sekunde.
  - » Lampica na niskofrekvencijskom zvučniku će brzo treperiti.
- 3 Zatim pritisnite  $\odot$  na soundbaru ili daljinskom upravljaču da UKLJUČITE/ ON soundbar.
  - » Kada uparivanje uspije, lampica na niskofrekvencijskom zvučniku će početi stalno svijetliti.
- 4 Ako lampica i dalje treperi, ponovite korake 1-3.

## \* Savjeti

- Niskofrekvencijski zvučnik treba biti najviše 6 m udaljen od soundbara u otvorenom području (što je bliže, to bolje).
- Uklonite sve predmete između niskofrekvencijskog zvučnika i soundbara.
- Ako bežična veza ponovo bude neuspješna, provjerite postoji li prepreka ili jaka smetnja (npr. smetnje s elektroničkom uređajima) oko lokacije. Uklonite ove prepreke ili jake smetnje i ponovite gore navedene postupke.

# 4 Korištenje soundbara

Ovaj odjeljak će vam pomoći da koristite soundbar za reprodukciju zvuka s povezanih uređaja.

Prije nego što počnete

- Izvršite potrebna povezivanja opisana u kratkom vodiču i korisničkom priručniku.
- Prebacite soundbar na ispravan izvor za druge uređaje.

## Uključivanje i isključivanje

- Kada prvi put spojite soundbar na utičnicu za napajanje, uređaj će biti u načinu rada mirovanja.
- Pritisnite dugme  na daljinskom upravljaču ili soundbaru da ga prebacite na ON (Uključeno) ili OFF (Isključeno).
- Isključite utikač iz utičnice za napajanje ako želite potpuno isključiti soundbar.

Automatsko stanje pripravnosti

- Soundbar automatski prelazi u način rada mirovanja nakon otprilike **15** minuta ako TV ili vanjski soundbar nije povezan (ili je pauzirana reprodukcija putem USB-a ili BT-a) ili je isključen.
- Držite pritisnuto dugme  **8** sekundi kada je uređaj uključen da omogućite ili onemogućite Automatsko mirovanje (Automatsko mirovanje nakon 15 minuta).



### Napomena

- U HDMI (ARC) načinu rada prelazi u umreženi način rada mirovanja nakon otprilike 15 minuta, ako nema audio reprodukcije.
- U načinima rada USB i Bluetooth, uređaj automatski prelazi u način rada mirovanja nakon pribl. 15 minuta ako nema reprodukcije zvuka.

## Odabir načina rada



- 1 Pritisnite dugme  (Izvor) više puta na soundbaru ili daljinskom upravljaču da odaberete način rada HDMI eARC, BT, USB.
  - » Kada promijenite izvor reprodukcije prednja lampica će se osvijetliti u skladu s odabirom.

## Prilagodavanje jačine zvuka

Podesite jačinu zvuka soundbara

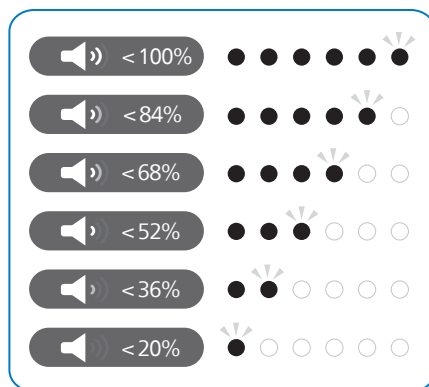
- Pritisnite Vol+/Vol- (Jačina zvuka +/-) (jačina zvuka) da pojačate ili smanjite jačinu zvuka.
  - » Tokom prilagodavanja jačine zvuka lampica pojačava/smanjuje količinu svjetla. Prema prikazanoj količini svjetlosti/treperenju (slika) možete utvrditi trenutnu jačinu zvuka.



- Za isključivanje zvuka, pritisnite  (Isključi zvuk).
- Da biste vratili zvuk, ponovno pritisnite  (Isključi zvuk) ili pritisnite Vol+/Vol- (Jačina zvuka).

Podesite nivo basa

- Pritisni dugme Bass +/- da podesite nivo basa

## Prilagođavanje nivoa visokih tonova

- Pritisnite dugme Treble +/- (Visoki tonovi +/-) da promijenite visoku frekvenciju (visoke tonove).

Bas/Visoki tonovi	Stanje LED lampice
-5	○ ◎ ● ● ● ●
-4	○ ○ ◎ ● ● ●
-3	○ ○ ○ ◎ ● ●
-2	○ ○ ○ ○ ◎ ●
-1	○ ○ ○ ○ ○ ◎
0	● ○ ○ ○ ○ ○
+1	○ ◎ ○ ○ ○ ○
+2	○ ● ◎ ○ ○ ○
+3	○ ● ● ◎ ○ ○
+4	○ ● ● ● ◎ ○
+5	○ ● ● ● ● ◎

## IntelliSound Control

Pritisnite dugme  na daljinskom upravljaču da prebacite način rada Umjetne inteligencije/Unaprijed postavljen/Prilagođen; podrazumijevani način rada je Umjetna inteligencija.

## Odaberite ekvilajzer (EQ) efekat

Odaberite unaprijed definirane načine rada zvuka u skladu s videozapisom ili muzikom.

- 1 Pritisnite dugme EQ na daljinskom upravljaču da odaberete željene unaprijed postavljene efekte equalizera.

- 2 Pritisnite dugme EQ za promjenu načina rada.
  - » LED lampice će se upaliti na 3 sekunde da pokažu trenutni način rada EQ u skladu s definicijama načina rada EQ.

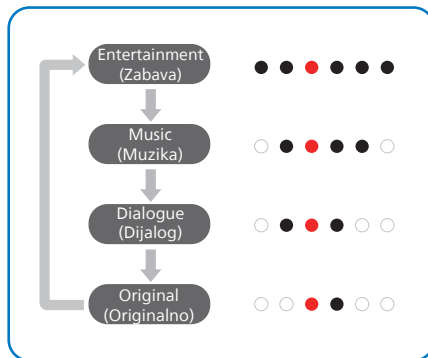

## Uključivanje/isključivanje prikaza LED lampica

- Pritisnite i držite dugme  (Isključi zvuk) 5 sekundi da omogućite/ onemogućite prikaz LED dioda.
  - » OFF (ISKLUČENO): Osvjetljenje LED lampica će se vratiti na uobičajeni nivo kada pritisnete bilo koje dugme. LED lampice bi se trebale automatski isključiti nakon 10 sekundi neaktivnosti.
  - » ON (UKLJUČENO): Svjetlina LED dioda neće se sama ugasisi.

### Savjeti

- LED lampica mirovanja će se uključiti tokom mirovanja bez obzira na to što je prikaz LED lampica postavljen na OFF (Isključeno).

## DTS Virtual X / Dolby Atmos virtualizator

DTS Virtual:X / Dolby Atmos virtualizator vam omogućava da uživate u višedimenzionalnom zvuku bez obzira na veličinu i raspored prostorije ili konfiguraciju zvučnika.

DTS Virtual:X tehnologija koristi DTS-ovu vlasničku virtualnu visinu i virtualnu surround obradu kako bi pružila imerzivno zvučno iskustvo sa bilo kojeg ulaznog izvora (stereo do 5.1.2 kanal) i konfiguracije zvučnika.

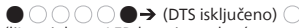

- 1 Virtualizator omogućite ili onemogućite u aplikaciji. Za DTS sadržaj koristi se DTS Virtual X ili Dolby Atmos virtualizator, prikazuje se na sljedeći način.

Status	Stanje LED lampice
ON	 (DTS uključen) ● (Dvije centralne LED lampice se šire udesno/ulijevo)
OFF	 (DTS isključeno) ○ (lijeva i desna LED lampica se kreću prema centru)

- ON (UKLJUČENO): U ovom načinu rada koristi se DTS Virtual X ili se koristi Dolby Atmos virtualizator.
- OFF (ISKLJUČENO): Nemojte koristiti DTS Virtual X ili Dolby Atmos virtualizator.

## Automatska jačina zvuka





Kombiniranje Automatske jačine zvuka s Noćnim načinom rada. Pritisnite dugme AVL da automatsku jačinu zvuka ili noćni način rada postavite na uključeno/isključeno.

Status	Stanje LED lampice
OFF	
ON	
NIGHT	

- OFF (ISKLJUČENO): Ne koristi Automatsku jačinu zvuka.
- ON (UKLJUČENO): U stvarnom vremenu reagira na različite izvore i vrste sadržaja radi održavanja dosljedne jačine zvuka.
- NIGHT (NOĆ): Održava jednaku jačinu zvuka za sve izvore i vrste sadržaja i poboljšava glasove i dijalog kako bi se bolje čuli u tihom okruženju slušanja.

## Reprodukcija s Bluetooth uređaja

Putem Bluetootha povežite soundbar s Bluetooth uređajem (kao što je iPad, iPhone, iPod touch, Android telefon ili prijenosni računar) i moći ćete slušati audio fajlove pohranjene na uređaju preko zvučnika soundbara.

- 1 Pritisnite dugme  na soundbaru ili  (Izvor) na daljinskom upravljaču da odaberete način rada Bluetooth.
  - » Lampica BT-a će treperiti.
- 2 Na Bluetooth uređaju, uključite Bluetooth, pretražite i odaberite Philips TAB8301 (xxxx) za početak veze (pogledajte korisnički priručnik Bluetooth uređaja o tome kako omogućiti Bluetooth).
  - » Lampica BT-a će treperiti tokom povezivanja.
- 3 Pričekajte dok ne čujete govornu potvrdu sa soundbara.
  - » Ako se uspješno poveže, BT indikator će svijetliti neprekidno.
- 4 Odaberite i reproducirajte audio fajlove ili muziku s Bluetooth uređaja.
  - » Ako Bluetooth uređaj podržava AVRCP profil, na daljinskom upravljaču možete pritisnuti  /  da preskočite numeru ili pritisnite  da pauzirate/nastavite reprodukciju.

Da izadete iz Bluetootha, možete:

- Prebaciti uređaj na drugi izvor.
- Onemogućiti funkciju na Bluetooth uređaju. Ili stavite Bluetooth uređaj izvan maksimalnog radnog doseg. Veza Bluetooth uređaja s uređajem će se prekinuti nakon govorne potvrde.
- Pritisnite i držite dugme  na soundbaru.



### Napomena

- U otvorenom prostoru bez prepreka. Maksimalni radni doseg između soundbara i Bluetooth uređaja je približno 10 metara.
- Ne garantira se kompatibilnost sa svim Bluetooth uređajima.
- Prijenos muzike mogu prekinuti prepreke između uređaja i soundbara, kao što su zid, metalno kućište koje prekriva uređaj ili drugi uređaji u blizini koji rade na istoj frekvenciji.

### BLE kontrola aplikacije

- BLE aplikacija može odabrati izvor, a aplikacija šalje ažurirani izvor na soundbar, LED diode prikazuju prebacivanje izvora putem lokalne tipke ili daljinskog upravljača.
- Kontrola zvuka koju BLE aplikacija podržava na sljedeći način, prikazuje se isto kao lokalna kontrola
- Sljedeće stavke promijenjene lokalnim ključem prikazat će se u BLE aplikaciji.

Funkcija	Opis
Master volume (Opća jačina zvuka)	Povećaj/smanji jačinu zvuka, po koraku od 1 zvuka)
Isključi zvuk	Isključi/uključi zvuk na soundbaru
Audio informacije	Format prikaza
IntelliSound	Odaberite način rada Umjetne inteligencije / Unaprijed postavljen / Prilagođen
Stil zvuka	Odaberite način rada Zabava/Muzika/Dijalog/Originalni
Kontrola tona	Kontrola visokih tonova/ basa (-5 do +5)
AVL	Odaberite Isključeno/ Uključeno/Noćni način rada
AV sinhronizacija	0-200 ms
Centralni regulator	/
Regulator za Subwoofer	-5 do +5
Gornji lijevi/desni regulator	-5 do +5
Kalibracija prostorije	Pokrenite cijeli proces kalibracije prostorije

## Slušanje s eksternog uređaja

Soundbar mora biti povezan s TV-om ili uređajem za zvuk.

- 1 Pritisnite dugme  (Izvor) više puta na soundbaru ili daljinskom upravljaču da odaberete način rada HDMI eARC.
  - » Lampica na soundbaru pokazuje koji način rada se trenutno koristi.
- 2 Upravljajte direktno uređajem za zvuk da koristite funkcije reprodukcije.
- 3 Pritisnite dugmad +/- (jačina zvuka) da podesite jačinu zvuka na željeni nivo.



### Napomena

- Dok ste u HDMI ARC načinu rada, ako nema izlaza zvuka iz uređaja i indikator statusa treperi, možda ćete morati aktivirati PCM ili Dolby Digital Signal izlaz na vašem izvornom uređaju (e.g. TV, DVD ili Blu-ray plejer).



## Reprodukcija zvuka putem USB-a

Slušajte zvučni sadržaj s USB uređaja za pohranu kao što su MP3 plejer i USB flash memorija, itd.

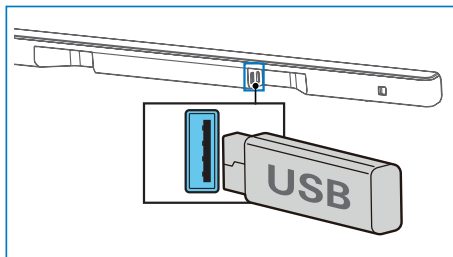
- 1 Umetnite USB uređaj.



- 2 Pritisnite dugme  (izvor) više puta na soundbaru ili daljinskom upravljaču da odaberete način rada USB.
- 3 Tokom reprodukcije:

Dugme	Radnja
	Pokretanje, pauziranje ili nastavljnje reprodukcije
	Preskakanje na prethodnu numeru
	Preskakanje na sljedeću numeru



### Napomena

- Ovaj proizvod možda nije kompatibilan s određenim vrstama USB uređaja za pohranu.
- Ako koristite USB produžni kabl, USB razdjelnik ili USB multifunkcionalni čitač kartica, USB uređaj za pohranu se možda neće prepoznati.
- Ne uklanjajte USB uređaj za pohranu tokom čitanja datoteka.
- Sistem može podržati USB uređaje s do 128 GB memorije.
- Sistem može reproducirati formate MP3/WAV/FLAC.

## Vraćanje na fabričke postavke

Vraćanje uređaja na fabričke postavke.

- Uključite soundbar pa istovremeno pritisnite i držite dugmad **+** i **-** 8 sekundi.
  - » Sve LED lampice će se upaliti na 5 sekundi, a LED lampica mirovanja će svijetliti crveno.

Stavka	Fabričke postavke
Sound mode (Način rada zvuka)	Entertainment (Zabava)
Master volume (Opća jačina zvuka)	10 (70-75db SPL)
Subwoofer Volume (Jačina zvuka niskofrekvencijskog zvučnika)	0
Treble/Bass (Visoki tonovi / bas)	0
IntelliSound	AI
Auto Volume (Automatska jačina zvuka)	OFF (ISKLUČENO)
Night (Noćni način rada)	OFF (ISKLUČENO)
Source (Izvor)	HDMI-ARC
BT pairing info (Informacije o BT uparivanju)	Clear (Obrisano)
AV SYNC (AV SINHRONIZACIJA)	0
Display (Prikaz)	ON (UKLJUČENO)
Auto Standby (Auto Power Down) (Automatsko mirovanje (Automatsko isključivanje))	ON (UKLJUČENO)
Room calibration data (Podaci o kalibraciji prostorije)	Clear (Obrisano)

# 5 Specifikacije proizvoda



## Napomena

- Specifikacije i dizajn su podložni promjeni bez najave.

## Bluetooth / bežična tehnologija

Bluetooth profili	A2DP, AVRCP
Verzija Bluetootha	V 5.4
Opseg Bluetooth frekvencije / izlazna snaga (EIRP)	2402 ~ 2480 MHz < 10 dBm

## Sekcija pojačala

Ukupno	RMS 190W @THD <=10 % Maks. 380 W
--------	-------------------------------------

## Soundbar

Napajanje	Istosmjerna struja 18,0 V $\equiv$ 2,0 A
Adapter (za glavnu jedinicu)	
Model:	ICP48C-180-2000 (Izmjenjivi s 3 zupca BS 1363-1 i 2 zupca (EN 50075))
Ulaz:	100-240 V~ 50/60 Hz 1,3 A
Izlaz:	18,0 V $\equiv$ 2,0 A $\diamond$ $\ominus$ $\diamond$
Potrošnja energije	36.0 W
Potrošnja energije u stanju mirovanja	Standardni način rada mirovanja < 0,50 W Umreženi način rada mirovanja < 2,0 W
Frekvencijski odziv	180 Hz – 20 KHz
Impedansa zvučnika	8 $\Omega$ x 5
Verzija USB directa	2.0 puna brzina

USB	5 V $\equiv$ 500 mA
Dimenzije (Š x V x D)	826 x 44 x 55 mm
Težina	1,00 kg
Radna temperatura	0°C - 40°C

## Subwoofer

Napajanje	100-240 V~ 50/60 Hz
Potrošnja energije	40 W
Potrošnja tokom mirovanja	< 0,50 W
Frekvencijski odziv	35 Hz - 180 Hz
Impedansa	3 $\Omega$
Dimenzije (Š x V x D)	155 x 391 x 161 mm
Težina	3,85 kg
Radna temperatura	0°C - 40°C

## Daljinski upravljač

Udaljenost/ugao	6 m/30°
Vrsta baterija	AAA (1,5 V x 2)

## Podržani audio formati

HDMI eARC	LPCM 2ch, LPCM 5.1ch, LPCM 7.1ch, Dolby Digital, Dolby Digital plus, Dolby True HD, Dolby MAT, Dolby Atmos - Dolby Digital Plus, Dolby Atmos - TrueHD, Dolby Atmos - Dolby MAT, DTS Digital surround 5.1
HDMI ARC	LPCM 2ch, LPCM 5.1ch, Dolby Digital, Dolby Digital plus, Dolby Atmos - Dolby Digital Plus, DTS Digital surround 5.1
Bluetooth	SBC
USB	MP3 / WAV / FLAC

# 6 Rješavanje problema



## Upozorenje

- Opasnost od strujnog udara. Nikada ne uklanjajte kućište proizvoda.

Da ne izgubite garanciju, nikada ne pokušavajte sami popraviti proizvod. Ako imate problema prilikom korištenja proizvoda, provjerite sljedeće tačke prije nego što zatražite servis. Ako se problem ne riješi, potražite pomoć na [www.philips.com/support](http://www.philips.com/support).

---

## Glavna jedinica

Dugmad na glavnoj jedinici ne rade.

- Isključite uređaj iz izvora napajanja na nekoliko minuta, a zatim ga ponovo priključite.

Nema napajanja

- Provjerite je li kabl za naizmjenično napajanje ispravno spojen.
- Provjerite ima li struje u utičnici za naizmjenično napajanje.
- Pritisnite dugme  na daljinskom upravljaču ili soundbaru da uključite soundbar.

---

## Zvuk

Iz zvučnika soundbara ne izlazi zvuk.

- Spojite audio kabl sa zvučnika soundbara na TV ili drugi uređaj. Međutim, ne treba vam zasebna audio veza u sljedećim slučajevima:
  - soundbar i TV su povezani putem HDMI ARC veze ili
  - uređaj je povezan sa soundbarom putem priključka za HDMI ulaz.
- Odaberite ispravan ulaz zvuka na daljinskom upravljaču.
- Provjerite je li isključen zvuk soundbara.

Izobličen zvuk ili eho.

- Ako putem ovog uređaja reproducirate zvuk s TV-a, isključite zvuk na TV-u.

Iz bežičnog niskofrekvencijskog zvučnika ne izlazi zvuk.

- Ručno povežite subwoofer s glavnom jedinicom.
- Pojačajte zvuk. Pritisnite dugme + (pojačavanje zvuka) na daljinskom upravljaču ili soundbaru.
- Ako nema zvuka kada koristite bilo koji digitalni ulaz:
  - pokušajte postaviti TV izlaz na PCM ili
  - povežite uređaj direktno na Blu-ray/ druge izvore.
  - Neki televizori ne provode digitalni zvuk.
- TV je možda postavljen na promjenjivi izlaz zvuka. Potvrdite da je postavka izlaza zvuka postavljena na FIKSNO ili STANDARDNO, a ne PROMJENJIVO. Pročitajte korisnički priručnik TV-a za detaljnije informacije.
- Ako koristite Bluetooth, pojačajte zvuk na izvornom uređaju i pobrinite se da zvuk na uređaju nije isključen.

---

## Bluetooth

Uređaj se ne može povezati sa soundbarom.

- Uređaj ne podržava kompatibilne profile koji su potrebni za soundbar.
- Niste omogućili funkciju Bluetooth na uređaju. Pogledajte korisnički priručnik uređaja da saznate kako omogućiti tu funkciju.
- Uređaj nije ispravno spojen. Ispravno priključite uređaj.
- Soundbar je već povezan s drugim Bluetooth uređajem. Prekinite vezu s povezanim uređajem i zatim pokušajte ponovo.

Kvalitet reprodukcije zvuka s povezanog Bluetooth uređaja je loš.

- Bluetooth prijem je loš. Približite uređaj soundbaru ili uklonite prepreke između uređaja i soundbara.

Ne mogu pronaći Bluetooth naziv soundbara na Bluetooth uređaju.

- Provjerite je li na Bluetooth uređaju aktivirana funkcija Bluetooth.
- Ponovo uparite soundbar s Bluetooth uređajem.

---

Daljinski upravljač ne radi.

- Prije nego što pritisnete bilo koje dugme za kontrolu reprodukcije, prvo odaberite ispravan izvor.
- Smanjite udaljenost između daljinskog upravljača i soundbara.
- Umetnite baterije tako da polariteti (+/-) budu u skladu s oznakama.
- Zamijenite baterije.
- Usmjerite daljinski upravljač direktno u senzor na prednjoj strani soundbara.

---

Niskofrekvencijski zvučnik je neaktivan ili se lampica niskofrekvencijskog zvučnika ne pali

- Isključite strujni kabl iz utičnice za napajanje i ponovo ga priključite nakon 3 minute da vratite subwoofer na zadano.

# 7 Zaštitni znakovi



Usvojeni zaštitni znakovi HDMI, HDMI High-Definition Multimedia Interface, vizuelni identitet HDMI-ja i HDMI logotipi su zaštitni znakovi ili registrirani zaštitni znakovi kompanije HDMI Administrator, Inc., u Sjedinjenim Američkim Državama i drugim zemljama.

## Dolby Atmos

Dolby, Dolby Atmos i simbol sa dva slova D su registrirani zaštitni znakovi kompanije Dolby Laboratories Licensing Corporation. Proizvedeno uz licencu kompanije Dolby Laboratories. Povjerljivi neobjavljeni radovi. Autorsko pravo © 2012-2024 Dolby Laboratories. Sva prava pridržana.

## Bluetooth®

Riječ Bluetooth® i njegovi logotipi su registrirani zaštitni znaci čiji je vlasnik Bluetooth SIG, Inc. i svako korištenje tih oznaka od strane kompanije MMD Hong Kong Holding Limited je licencirano. Drugi zaštitni znakovi i trgovački nazivi pripadaju svojim vlasnicima.



Proizvedeno pod licencom DTS, Inc. i/ili njenih povezanih kompanija. Za patente, pogledajte <https://xperi.com/dts-patents/>. DTS, DTS logotip, DTS:X, DTS:X logotip, Virtual:X i DTS Virtual:X logotip su zaštitni znakovi ili registrovani zaštitni znakovi kompanije DTS, Inc. i/ili njenih povezanih društava u SAD-u i/ili drugim zemljama. © DTS, Inc. i/ili njene povezane kompanije. Sva prava pridržana.



**BS** Ako imate Roku TV™, jednostavno priključite HDMI kabl na ARC priključke i slijedite uputstva za Roku TV Ready™ na ekranu.

Roku, Roku logotip, Roku TV, Roku TV Ready i Roku TV Ready logotip su zaštitni znakovi i/ili registrovani žigovi kompanije Roku, Inc. Ovaj proizvod je podržan za Roku TV Ready u Sjedinjenim Američkim Državama, Kanadi, Ujedinjenom Kraljevstvu, Meksiku i Brazilu. Zemlje se mogu mijenjati. Za najnoviju listu zemalja u kojima je ovaj proizvod podržan kao Roku TV Ready, pošaljite e-poštu na [rokutvready@roku.com](mailto:rokutvready@roku.com).

**FR** Si vous avez un Roku TV™, la configuration est simple. Utilisez juste le câble inclus pour brancher votre barre de son au port HDMI ARC de votre télé et suivez les instructions à l'écran.

Roku TV, Roku TV Ready et le logo Roku TV Ready sont des marques de commerce de Roku Inc. Ce produit est certifié Roku TV Ready au/en états-Unis, Canada, Royaume-Uni, Mexique et Brésil. La liste de pays peut varier. Pour obtenir la liste la plus récente des pays dans lesquels ce produit est pris en charge par Roku TV Ready, veuillez envoyer un courriel à [rokutvready@roku.com](mailto:rokutvready@roku.com).

**ES** Si tienes una Roku TV™, la configuración es fácil. Solo tienes que usar el cable incluido para conectar la barra de sonido al puerto HDMI ARC de la TV y seguir las instrucciones que aparecen en pantalla.

Roku TV, Roku TV Ready y el logotipo de Roku TV Ready son marcas comerciales de Roku, Inc. Este producto es compatible con Roku TV Ready en Estados Unidos, Canadá, reino unido, México y Brasil. Los países están sujetos a cambios. Para obtener la lista más actualizada de países en los que este producto es compatible con Roku TV, envía un correo electrónico a [rokutvready@roku.com](mailto:rokutvready@roku.com).



Specifikacije su podložne promjeni bez obavijesti. Molimo posjetite [www.Philips.com/support](http://www.Philips.com/support) za najnovija ažuriranja i dokumente. Philips i Philipsov amblem štita su registrirani zaštitni znakovi kompanije Koninklijke Philips N.V. i koriste se pod licencom.

Ovaj proizvod proizvodi i prodaje kompanija MMD Hong Kong Holding Limited ili jedna od njenih podružnica, a MMD Hong Kong Holding Limited je davalac garancije za ovaj proizvod.

