

PHILIPS

Soundbar

8000-serien

TAB8301

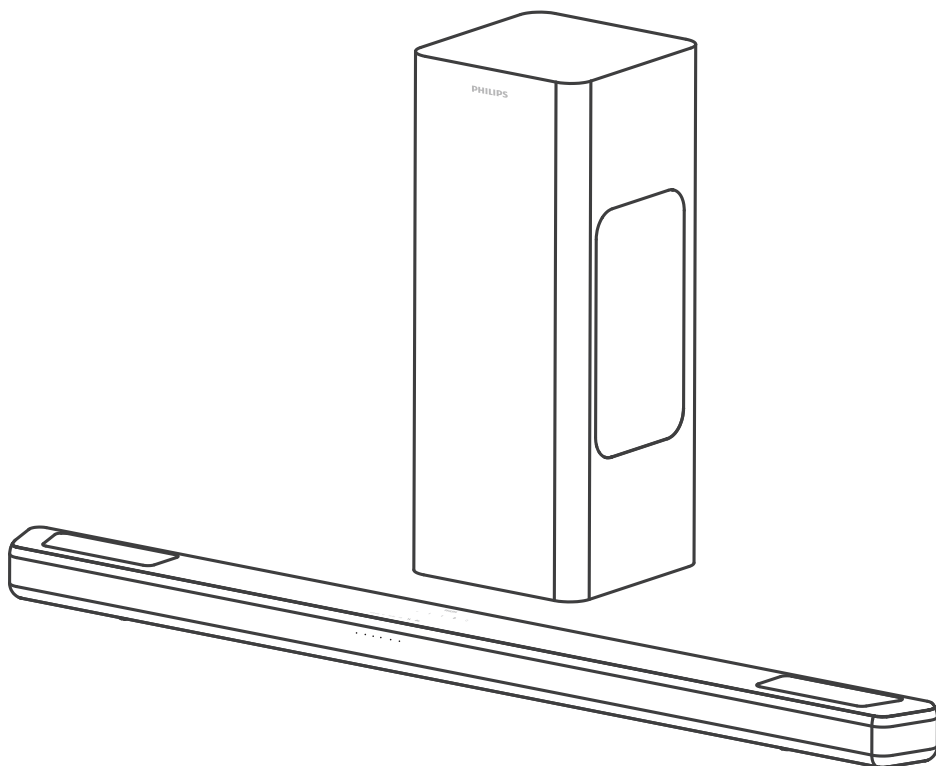

Användarhandbok

Registrera din produkt och få support på

www.philips.com/support

Innehåll

1 Viktiga säkerhetsanvisningar	3	5 Produktspecifikationer	20
Säkerhet	3		
Ta hand om din produkt	4		
Omsorg för miljön	4	6 Felsökning	21
Försäkran om överensstämmelse	5		
Hjälp och support	5	7 Varumärken	23
<hr/>			
2 Din soundbar	6		
Förpackningens innehåll	6		
Soundbar	6		
Kontakter	7		
Trådlös subwoofer	7		
Fjärrkontroll	8		
Förbered fjärrkontrollen	8		
Placering	9		
Väggmontering	10		
<hr/>			
3 Anslut	11		
Dolby Atmos®	11		
Anslut till HDMI-uttaget	11		
Anslut till elnätet	12		
Para ihop med subwoofern	13		
<hr/>			
4 Använd din soundbar	14		
Sätt PÅ och AV	14		
Justera volymen	14		
IntelliSound Control	15		
Välj equalizereffekt (EQ)	15		
På/av-indikator för LED-lampor	15		
DTS Virtual X/Dolby Atmos- virtualiserare	15		
Autovolym	16		
Spela upp från Bluetooth-enheter	16		
Lyssna på en extern enhet	18		
Spela upp ljud via USB	18		
Fabriksåterställning	19		

1 Viktiga säkerhetsanvisningar

Läs och se till att du förstår alla instruktioner innan du använder produkten. Garantin gäller inte vid fel som uppkommit på grund av felaktig användning.

Säkerhet

Bekanta dig med dessa säkerhetssymboler

Märkningsinformationen finns längst ned eller på baksidan av produkten.

	VARNING RISK FÖR ELEKTRISKA STÖTAR ÖPPNA INTE	
VARNING: FÖR ATT MINSKA RISKEN FÖR ELEKTRISKA STÖTAR SKA DU INTE TA BORT HÖLJET (ELLER BAKSIDAN). INGA DELAR SOM KAN REPARERAS AV ANVÄNDAREN FINNS INUTI. SERVICE BÖR UTFÖRAS AV KVALIFICERAD SERVICEPERSONAL.		



Detta är en KLASS II-apparat med dubbel jordning och ingen skyddande jordning tillhandahålls.



Växelströmsspänning
Symbolen anger likspänning



Symbolen anger polariteten för likströmskontakten.



VARNING!
Varning: Risk för elektriska stötar!



Utropstecknet är avsett att uppmärksamma användaren om att det finns viktiga användarinstruktioner.



Använd endast den strömförsörjning som anges i användarhandboken.



Symbolen indikerar märkning av energieffektivitet.



Endast för inomhusbruk.

Risk för elektriska stötar eller brand!

- Innan du utför eller ändrar några anslutningar ska du se till att alla enheter är bortkopplade från eluttaget.
- Utsätt aldrig produkten och tillbehör för regn eller vatten. Placera aldrig behållare med vätska, t.ex. vaser, i närheten av produkten. Om vätska spills på produkten ska du omedelbart koppla bort den från eluttaget. Kontakta kundtjänst för att kontrollera produkten före användning.
- Placera aldrig produkten eller tillbehör i närheten av tända ljus, öppen eld eller andra värmekällor, inklusive direkt solljus.
- För aldrig in föremål i ventilationshål eller andra öppningar på produkten.
- Om huvudströmbrytaren eller ett kontaktdon används som frånkopplingsenhet ska den vara lätt att komma åt.
- Batteri (batteripaket eller installerade batterier) får inte exponeras för stark värme som solljus, eld eller liknande.
- Koppla bort produkten från eluttaget före åskväder.
- När du drar ur nätkontakten ska du alltid fatta tag om kontakten och inte kabeln.
- Använd produkten i tropiska eller medelvarma klimat.

Risk för kortslutning eller brand!

- För identifiering och strömklassificering, se typsytlen på produktens baksida eller undersida.

- Kontrollera att spänningen stämmer överens med värdet som anges på produktens bak- eller undersida innan du ansluter den till eluttaget. Anslut aldrig produkten till eluttaget om spänningen skiljer sig åt.

Risk för personskada eller skada på produkten!

- Vid väggmontering måste produkten vara ordentligt fastsatt på väggen i enlighet med installationsanvisningarna. Använd endast det medföljande väggmonteringsfästet (om tillgängligt). Felaktig väggmontering kan leda till olyckor, personskador eller skador på egendom. Om du har några frågor kontaktar du kundtjänsten i ditt land.
- Placera aldrig produkten eller andra föremål på nätsladdar eller annan elektrisk utrustning.
- Om produkten transporteras i temperaturer under 5 °C packar du upp den och låter den vila tills den uppnår rumtemperatur innan du ansluter den till eluttaget.
- Vissa delar av produkten kan vara tillverkade av glas. Hantera dem med försiktighet så att personskada eller skada undviks.

Risk för överhettning!

- Placera aldrig produkten i ett trångt utrymme. Lämna alltid ett utrymme på minst 10 cm runt produkten för god ventilation. Kontrollera att gardiner och andra objekt inte täcker produktens ventilationshål.

WARNING vid batterianvändning

- **WARNING:** Risk för explosion om batterierna byts ut felaktigt. Byt endast ut mot samma eller motsvarande typ.
- Ta ut batterierna om de är urladdade eller om fjärrkontrollen inte ska användas under en längre tid.
- Batterier innehåller kemiska ämnen och ska återvinnas eller kasseras enligt nationella och lokala riktlinjer.

- Installera alla batterier på rätt sätt, med tecknen för + och - enligt märkningen på apparaten.
- Blanda inte gamla och nya batterier.
- Blanda inte alkaliska batterier, standardbatterier (kol-zink) eller laddningsbara batterier (Ni-Cd, Ni-MH osv.).
- Batteriet (batteripaket eller installerade batterier) får inte exponeras för stark värme som solljus, eld eller liknande.
- Kassera inte ett batteri genom att kasta det i en eld, stoppa in det i en varm ugn eller krossa eller skära det mekaniskt.
- Detta för att undvika att batteriet utsätts för extremt lågt lufttryck.



Obs!

- Märketiketten sitter på utrustningens undersida eller baksida.

Ta hand om din produkt

Använd endast en mikrofiberduk för att rengöra produkten.

Omsorg för miljön

Kassering av gamla produkter och batterier



Produkten är utvecklad och tillverkad av material och komponenter av hög kvalitet som kan återvinnas och återanvändas.



Denna symbol på en produkt innebär att produkten omfattas av EU-direktivet 2012/19/EU.



Denna symbol innebär att produkten innehåller batterier som omfattas av EU-direktivet 2013/56/EU och de får inte kasseras med normalt hushållsavfall.

Ta reda på var du kan hitta närmaste återvinningsstation för elektriska och elektroniska produkter och batterier. Följ lokala regler och kassera aldrig produkten och batterierna med vanligt hushållsavfall. Genom att kassera dina gamla produkter och batterier på rätt sätt kan du bidra till att minska negativa effekter på miljö och hälsa.

Ta bort engångsbatterierna

Information om hur du tar bort engångsbatterier finns i avsnittet om batteriinstallation.

Försäkran om överensstämmelse

Den här produkten uppfyller kraven för radiostörningar i det europeiska samhället. Härmed förklarar TP Vision Europe B.V. att produkten överensstämmer med de väsentliga kraven och andra relevanta bestämmelser i RED-direktivet 2014/53/EU och UK Radio Equipment Regulations SI 2017 No 1206. Du hittar försäkran om överensstämmelse på www.philips.com/support.

Hjälp och support

Om du vill ha omfattande onlinesupport kan du besöka www.philips.com/support för att:

- ladda ned användarhandboken och snabbstartsguiden
- titta på videor med självstudiekurser (endast tillgängliga för utvalda modeller)
- hitta svar på vanliga frågor (FAQ)
- skicka en fråga till oss via e-post
- chatta med vår supportrepresentant.

Följ instruktionerna på webbplatsen för att välja språk och ange sedan produktens modellnummer.

Alternativt kan du kontakta kundtjänsten i ditt land. Anteckna produktens modellnummer och serienummer innan du kontaktar oss. Du hittar den här informationen på baksidan eller undersidan av din produkt.

2 Din soundbar

Grattis till ditt inköp och välkommen till Philips! För att dra full nytta av den support som Philips erbjuder, registrera din soundbar på www.philips.com/support.

Förpackningens innehåll

Kontrollera och identifiera föremålen i förpackningen:

- Soundbar x 1
- Trådlös subwoofer x 1
- Fjärrkontroll (AAA-batterier x 2) x 1
- DC-adapter (för soundbar) * x 1
- Strömsladd (för subwoofer) * x 1
- Väggh monteringsatts x 1
- Snabbstartguide/Garantikort/ Säkerhetsblad x 1
- HDMI-kabel x 1

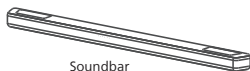

Soundbar



Trådlös subwoofer

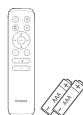

Fjärrkontroll
(AAA-batterier x2)

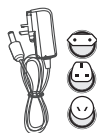

DC-adapter *
(för soundbar)



Strömsladd*
(för subwoofer)



Snabbstartguide
Garantikort/säkerhetsblad



HDMI-kabel



Väggh monteringsatts
(fästen x2 / fästskruvar x4 /
Gummskydd x4)

- Antalet strömsladdar och kontakttyp varierar beroende på region.
- Bilder, illustrationer och ritningar som visas i den här användarhandboken är endast avsedda som referens. Den faktiska produkten kan variera i utseende.

Soundbar

I det här avsnittet finns en översikt över soundbaren.

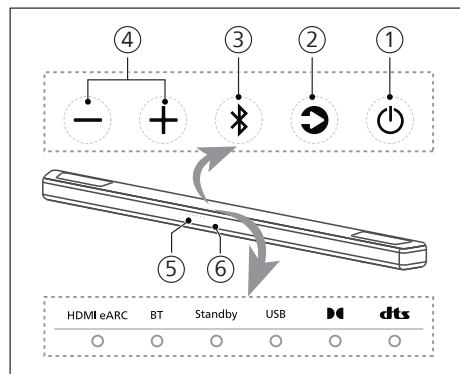

- ① (Standby-På)
 - Slå på soundbaren eller sätt den i standbyläge.
 - Håll startknappen nedtryckt i 8 sekunder för att aktivera eller avaktivera automatiskt standby-läge (automatisk standby i 15 minuter).
 - Om alternativet "inaktivera Auto-Standby" väljs kommer produktens energiförbrukning att öka.
- ② (Källa)-knappen
Välj en ingångskälla för soundbaren.
- ③ (Bluetooth)-knappen
 - Tryck för att välja Bluetooth-läge.
 - Håll knappen nedtryckt i 3 sekunder för att gå in i Bluetooth-ihoppningsläget.
 - Håll knappen nedtryckt i 8 sekunder för att koppla bort alla enheter och rensa listan med BT-anslutningshistorik och gå sedan till ihoppningsläget.
- ④ (+/-) (Volym)-knapp
Höj eller sänk volymen.
- ⑤ Fjärrkontrollsensor
- ⑥ Soundbars LED-indikator

Kontakter

I det här avsnittet finns en översikt över de anslutningar som finns på din soundbar.

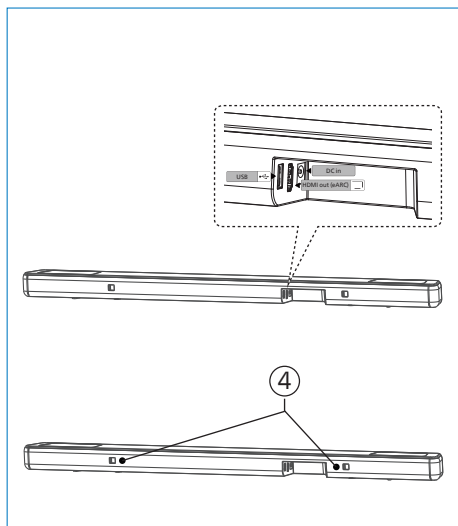

- ① USB
 - Anslut till en USB-lagringsenhet för uppspelning av ljudmedia.
 - Uppgradera programvaran för den här produkten.
- ② HDMI eARC-uttag
Porten stöder eARC/ARC HDMI-funktionen. Anslut till HDMI-ingången (eARC/ARC) på TV:n.
- ③ DC in (DC-ingång)
Anslut till adaptern.
- ④ Spår för väggfäste

Trådlös subwoofer

I det här avsnittet finns en översikt över den trådlösa subwoofern.

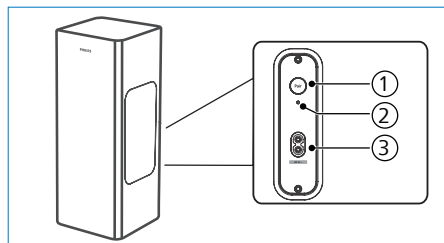

- ① Knappen Pair (Para ihop)
Håll knappen nedtryckt för att öppna ihoppningsläget för subwoofern, som endast används för manuell ihoppning. (Tryck inte på knappen Pair (Para ihop) eftersom soundbaren och subwoofern paras ihop automatiskt när enheten slås på via ON (PÅ))
- ② Subwooferindikator
Fastställer status baserat på indikatorn för den trådlösa subwoofern.

LED-status	Status
------------	--------

Blinkar snabbt	Subwoofer i ihoppningsläge
----------------	----------------------------

Solid	Ansluten/ihoppningen lyckades
-------	-------------------------------

Blinkar långsamt	Ej ihopparad
------------------	--------------

- ③ AC-ingång ~ uttag
Anslut till strömförsörjningen.

Fjärrkontroll

I det här avsnittet finns en översikt över fjärrkontrollen.

- ①  (Standby-På)
 - Slå på soundbaren eller sätt den i standbyläge.
 - Håll startknappen nedtryckt i 8 sekunder för att aktivera eller avaktivera automatiskt standby-läge (automatisk standby i 15 minuter).
- ②  (IntelliSound)
Välj AI/förinställt/anpassat läge.
- ③ Vol +/Vol - (Soundbarens volym)
Höj/sänk soundbarens volym.
- ④ EQ (Equalizer)
Välj equalizereffekt (EQ).
- ⑤ Treble +/- (Diskant +/-)
Justera diskantnivån.
- ⑥ Bass +/- (Bas +/-)
Justera basnivån.
- ⑦  (Källa)
Tryck för att välja en ingångskälla för soundbaren.
- ⑧  (Tyst)
Stäng av eller återställ volymen.
Tryck och håll in 5 sekunder för att aktivera/inaktivera LED-skärm.
- ⑨  (Föregående/Nästa)
Hoppa till föregående eller nästa spår i USB/BT-läge.
- ⑩  (Spela upp/pausa)
Starta, pausa eller återuppta uppspelningen i USB-/BT-läge.
- ⑪ AVL
Autovolym och nattläge.

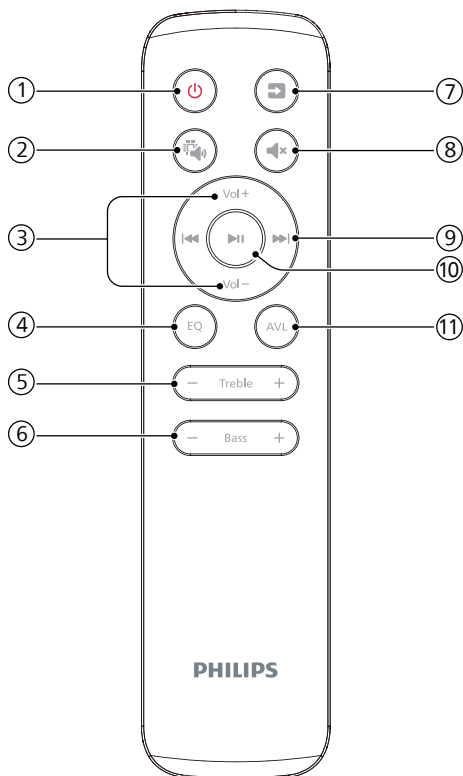

Förbered fjärrkontrollen

- Med hjälp av den medföljande fjärrkontrollen kan enheten användas på avstånd.
- Även om fjärrkontrollen används inom den effektiva räckvidden på 6 meter kan det uppstå problem med att använda fjärrkontrollen om det finns några hinder mellan enheten och fjärrkontrollen.
- Om fjärrkontrollen används i närheten av andra produkter som genererar infraröd strålning, eller om andra fjärrkontroller som använder infraröd strålning används nära enheten, kanske den inte fungerar som den ska. De andra produkterna kanske inte heller fungerar som de ska.

Byt ut fjärrkontrollens batteri

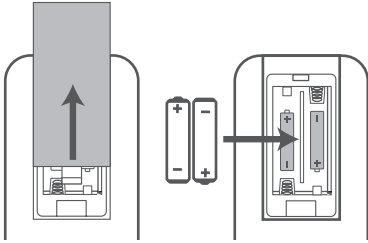

- 1 Tryck på och skjut bort den bakre luckan för att öppna batterifacket på fjärrkontrollen.
- 2 Sätt i två AAA-batterier (medföljer). Se till att batteriernas ändar, (+) och (-), överensstämmer med (+)- och (-)-markeringarna som anges i batterifacket.
- 3 Stäng batteriluckan.

Försiktighetsåtgärder för batterier

- Se till att sätta i batterierna med rätt positiv "⊕" och negativ "⊖" polaritet.
- Använd batterier av samma typ. Använd aldrig olika typer av batterier tillsammans.
- Antingen laddningsbara eller ej laddningsbara batterier kan användas. Läs försiktighetsåtgärden på etiketterna.
- Var försiktig med dina naglar när du tar bort batteriluckan och batteriet.
- Tappa inte fjärrkontrollen.
- Låt inget stöta emot fjärrkontrollen.
- Spill inte vatten eller vätska på fjärrkontrollen.
- Placera inte fjärrkontrollen på ett vått underlag.
- Placera inte fjärrkontrollen i direkt solljus eller nära värmekällor.
- Ta bort batteriet från fjärrkontrollen när den inte används under en längre tid, eftersom korrosion eller batteriläckage kan uppstå och resultera i personskador, egendomsskador eller brand.

- Använd inga andra batterier än de som anges
- Blanda inte nya batterier med gamla.
- Ladda aldrig ett batteri om det inte är bekräftat att det är av en laddningsbar typ.

Placering

Placera subwoofern minst en meter från soundbaren och tio centimeter från väggen.

För bästa resultat placerar du subwoofern enligt nedan.

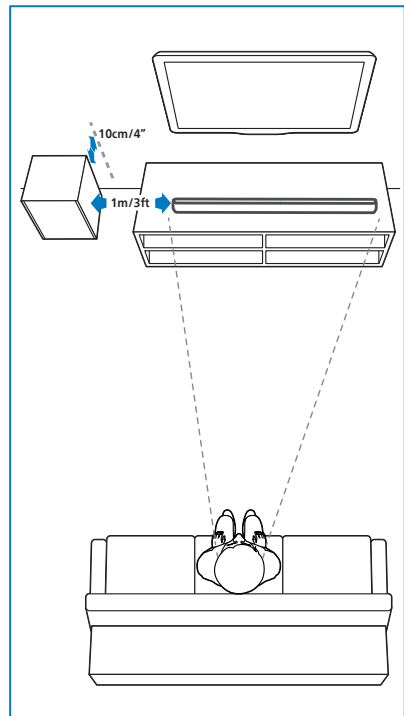

Väggmontering

Obs!

- Felaktig väggmontering kan leda till olyckor, personskador eller skador på egendom. Om du har några frågor kontakta kundtjänsten i ditt land.
- Innan du monterar den på en vägg måste du se till att väggen kan bära soundbarens vikt.
- Innan du monterar den på en vägg bör du inte ta bort gummifötterna längst ner på soundbaren, eftersom gummifötterna då inte kan fästas på nytt igen.
- Beroende på typen av väggmontering bör du se till att använda skruvar med en lämplig längd och diameter.
- Kontrollera om USB-porten på baksidan av soundbaren är ansluten till en USB-enhet. Om den anslutna USB-enheten påverkar väggmonteringen måste du använda en annan USB-enhet av lämplig storlek.

Skruvarnas längd/diameter

Rekommenderad höjd för väggmontering:

Du rekommenderas att installera TV:n först innan du monterar soundbaren på väggen. När TV:n har installerats kan du fästa soundbaren på ett avstånd på 50 mm/2,0 tum från TV:ns undersida.

! VARNING!

- För att förhindra personskador måste enheten vara ordentligt fastsatt på golvet/väggen i enlighet med installationsanvisningarna.
- Rekommenderad väggmonteringshöjd: $\leq 1,5$ meter.

- 1 Borra fyra parallella hål (3–8 mm i diameter vardera, beroende på väggtyp) på väggen.
 - » Avståndet mellan hålen är: 466 mm / 18,35 tum
 - » Du kan använda den medföljande mallen för väggmontering som hjälp för att placera borrhålen rätt på väggen.

- 2 Dra åt väggmonteringsfästena på väggen med skruvar (medföljer) och skruvmejsel (medföljer inte). Se till att de är ordentligt fästa.
- 3 Lyft upp enheten på väggmonteringsfästena så att den fästs på plats.

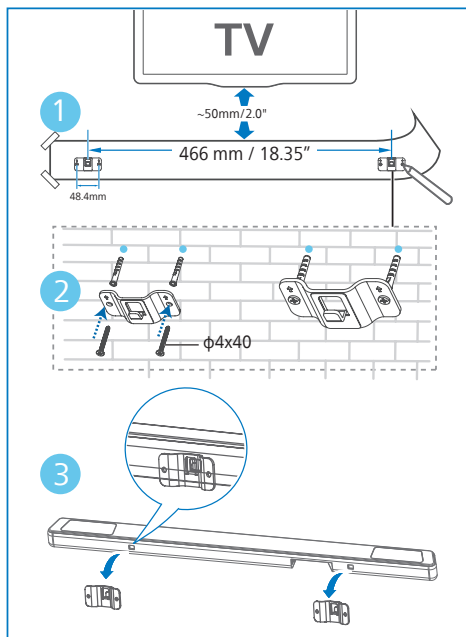

3 Anslut

I det här avsnittet får du hjälp med att ansluta din soundbar till en TV eller någon annan enhet och sedan konfigurera den.

Obs!

- För identifiering och strömklassificering, se typskylten på produktens baksida eller undersida.
- Innan du utför eller ändrar några anslutningar ska du se till att alla enheter är bortkopplade från eluttaget.

Dolby Atmos®

Dolby Atmos ger dig en uppslukande lyssningsupplevelse genom att leverera ljud i ett tredimensionellt utrymme och du får det fylliga, tydliga och kraftfulla Dolby-ljudet.

Besök dolby.com/technologies/dolby-atmos för mer information

Anslut till HDMI-uttaget

HDMI eARC (Enhance Audio Return Channel)

Din soundbar har stöd för HDMI med eARC/ARC (Enhance Audio Return Channel). Om TV:n är kompatibel med HDMI eARC/ARC kan du höra TV-ljudet via soundbaren med hjälp av en enda HDMI-kabel.

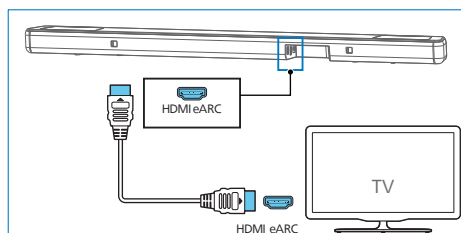

- 1 Aktivera HDMI-CEC-funktionerna på TV:n. Mer information finns i användarhandboken till TV:n.
 - HDMI ARC-kontakten på TV:n kan vara märkt på ett annat sätt. Mer information finns i användarhandboken till TV:n.
- 2 Använd en HDMI-höghastighetskabel och anslut HDMI eARC-kontakten på din soundbar till HDMI eARC-kontakten på TV:n.

Obs!

- TV:n måste ha stöd för HDMI-CEC- och ARC-funktionen. HDMI-CEC och ARC måste vara aktiverat.
- Inställningsmetoden för HDMI-CEC och ARC kan variera beroende på TV:n. Mer information om ARC-funktionen finns i användarhandboken till TV:n.
- Se till att använda HDMI-kablar med stöd för ARC-funktionen.

Anslut till elnätet

- Innan du ansluter strömsladden ska du se till att du har slutfört alla andra anslutningar.
- Risk för produktskador! Kontrollera att nätspänningen motsvarar den spänning som anges på baksidan eller undersidan av enheten.

Konverteringskontakt

Välj adapter för din region. Fäst vid behov adaptern för din region.

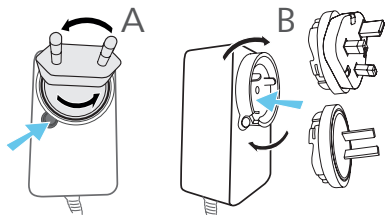

Soundbar

- 1 Linda ut nätadaptern och nätsladden till full längd. Anslut nätadaptern till uttaget DC IN 18V på soundbaren.
- 2 Anslut sedan nätadaptern till ett eluttag.

Subwoofer

- 3 Anslut nätkabeln till AC-uttaget på subwoofern och sedan till ett eluttag.
- Antalet strömsladdar och kontakttyp varierar beroende på region.

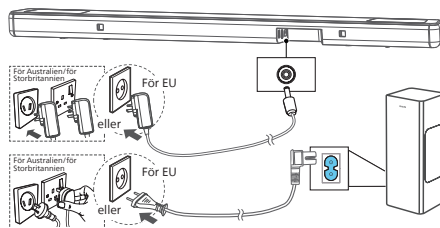

- * Antalet strömsladdar och kontakttyp varierar beroende på region.

Para ihop med subwoofern

* Tips

- Subwoofern bör vara inom 6 meter från soundbaren, i ett öppet utrymme.

Automatisk ihopparning

Anslut soundbaren och subwoofern till eluttagen och tryck sedan på  på enheten eller fjärrkontrollen för att sätta enheten i läget ON (PÅ). Subwoofern och soundbaren paras automatiskt ihop.

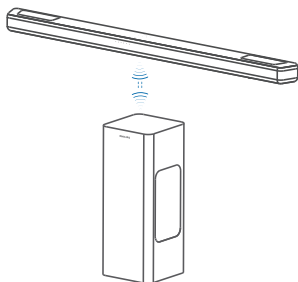

- » Fastställer status baserat på indikatorn för den trådlösa subwoofern.

LED-status	Status
Blinkar snabbt	Subwoofern i ihopparningsläge
Solid	Ansluten/ihopparningen lyckades
Blinkar långsamt	Ej ihopparad

* Tips

- Tryck inte på knappen Pair (Para ihop) på baksidan av subwoofern, förutom vid manuell ihopparning.

Manuell ihopparning

Om inget ljud hörs från den trådlösa subwoofern parar du ihop subwoofern manuellt.

- 1 Koppla bort både subwoofern och soundbaren från eluttagen och anslut dem igen efter 3 minuter.
- 2 Håll in Pair (Para ihop) på baksidan av subwoofern i 3 sekunder.
 - » Indikatorn på subwoofern blinkar snabbt.
- 3 Tryck sedan på  på soundbaren eller fjärrkontrollen för att slå ON (PÅ) soundbaren.
 - » Indikatorn på subwoofern lyser med ett fast sken när det är klart.
- 4 Om indikatorn fortfarande blinkar upprepar du steg 1–3.

* Tips

- Subwoofern bör vara inom 6 m från soundbaren, i ett öppet utrymme (ju närmare desto bättre).
- Ta bort alla föremål mellan subwoofern och soundbaren.
- Om den trådlösa anslutningen misslyckas igen kontrollerar du om det finns någon konflikt eller starka störningar (t.ex. störningar från en elektronisk enhet) i närheten av platsen. Avlägsna dessa konflikter eller starka störningar och upprepa ovanstående procedurer.

4 Använd din soundbar

I det här avsnittet får du hjälp med att använda soundbaren för att spela upp ljud från anslutna enheter.

Innan du börjar

- Gör nödvändiga anslutningar enligt beskrivningarna i snabbstartsguiden och användarhandboken.
- Ställ in soundbaren på rätt källa för andra enheter.

Sätt PÅ och AV

- När du först ansluter soundbaren till eluttaget är enheten i standbyläge.
- Tryck på knappen  på fjärrkontrollen eller på soundbaren för att slå ON (PÅ) eller stänga OFF (AV) soundbaren.
- Koppla bort nätkontakten från eluttaget om du vill stänga av soundbaren helt.

Automatisk standby

- Soundbaren växlar automatiskt till standbyläge efter ungefär **15** minuter om TV:n eller den externa soundbaren kopplas från (eller om USB, BT-funktionen eller bituppspelning pausas) eller stängs av.
- Håll knappen  nedtryckt i **8** sekunder för att aktivera eller avaktivera automatiskt standby-läge (automatisk standby i 15 minuter).

Obs!

- I HDMI (ARC)-läge går den in i nätverksstandbyläge efter cirka 15 minuter, om det inte finns någon ljuduppspelning.
- I USB- och Bluetooth-läge går enheten automatiskt till standby-läge efter cirka 15 minuter om den inte har någon ljuduppspelning.

Välj lägen



- 1 Tryck på knappen  (Källa) upprepade gånger på soundbaren eller på fjärrkontrollen för att välja läget HDMI eARC, BT, USB.
 - » Om du byter uppspelningskälla tänds den främre indikatorn i enlighet med källan.

Justera volymen

Justera volymen för din soundbar

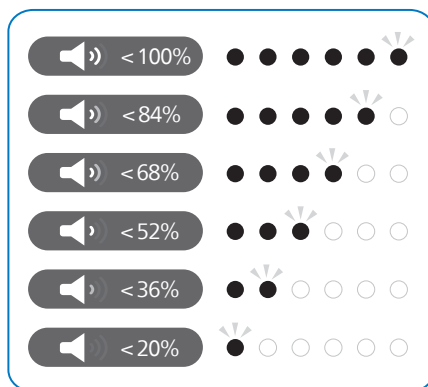
- Tryck på Vol+/Vol- (Volym) för att höja eller sänka volymen.
 - » När du justerar volymen ökar/minskar indikatorns ljusstyrka. Beroende på motsvarande ljusvisning/blinkande (bild) kan du fastställa aktuell volymnivå.



- För att dämpa ljudet, tryck  (Tyst).
- Om du vill återställa ljudet trycker du på  (Tyst) igen eller på Vol+/Vol- (Volym).

Justera basnivån

- Tryck på knappen Bass +/- för att justera basnivån

Justera diskantnivån

- Tryck på knappen Treble +/- för att ändra högfrequens (diskant).

Bas/diskant	LED-status
-5	○ ◎ ● ● ● ● ●
-4	○ ○ ◎ ● ● ● ●
-3	○ ○ ○ ◎ ● ● ●
-2	○ ○ ○ ○ ◎ ● ●
-1	○ ○ ○ ○ ○ ◎ ●
0	● ○ ○ ○ ○ ○ ○
+1	○ ◎ ○ ○ ○ ○ ○
+2	○ ● ◎ ○ ○ ○ ○
+3	○ ● ● ◎ ○ ○ ○
+4	○ ● ● ● ◎ ○ ○
+5	○ ● ● ● ● ◎ ○

IntelliSound Control

Tryck på knappen  på fjärrkontrollen för att växla AI/förinställt/anpassat läge, standardläget är AI.

Välj equalizereffekt (EQ)

Välj fördefinierade ljudlägen som passar din video eller musik.

- 1 Tryck på knappen EQ på fjärrkontrollen för att välja önskade förinställda equalizereffekter.
- 2 Tryck på EQ-knappen för att växla mellan lägena.
 - » LED-lamporna tänds i 3 sekunder för att visa aktuellt EQ-läge enligt EQ-lägesdefinitionen.

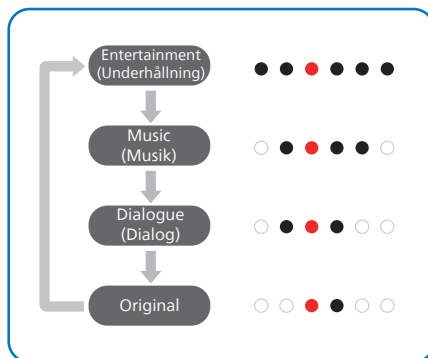

På/av-indikator för LED-lampor

- Tryck och håll in knappen  (Tyst) i 5 sekunder för att aktivera/inaktivera LED-displayen.
 - » OFF (AV): LED-lampornas ljusstyrka återgår till det normala läget när du trycker på någon knapp. LED-lamporna stängs av automatiskt efter inaktivitet i 10 sekunder.
 - » ON (PÅ): LED-lampornas ljusstyrka slocknar inte.

Tips

- I standby-läget ska standby-lampan tändas oavsett om LED-lamporna är inställda på att vara avstängda.

DTS Virtual X/Dolby Atmos-virtualiserare

Med DTS Virtual:X/Dolby Atmos-virtualiseraren får du flerdimensionellt ljud oavsett rummets storlek, layout eller högtalarkonfiguration.

DTS Virtual:X-tekniken har DTS:s egenutvecklade virtuella höjd och virtuella surroundbearbetning för att ge en uppslukande ljudupplevelse från alla typer av ingångskällor (stereo till 5.1.2 kanal) och högtalarkonfigurationer.

- 1 Aktivera eller inaktivera virtualiseraren via appen. För DTS-innehåll, DTS Virtual X ska användas, eller Dolby Atmos-virtualiserare ska användas, visa enligt följande.

Status	LED-status
ON	○ ○ ● ● ○ ○ → (DTS på) ● (Två LED-lampor i mitten sprids ut mot höger/vänster)
OFF	● ○ ○ ○ ○ ● → (DTS av) ○ (Vänster/höger LED-lampor, nära mitten)

- ON (PÅ): Detta läge använder DTS Virtual X ska användas eller Dolby Atmos-virtualiserare ska användas.
- OFF (AV): Använd inte DTS Virtual X eller Dolby Atmos-virtualiserare.

Autovoly m





Kombinera Automatisk volymutjämning med Nattläge. Tryck på knappen AVL (Automatisk volym) för att slå på/av automatisk volym eller nattläge.

Status	LED-status
OFF	○ ○ ● ● ○ ○
ON	○ ● ● ● ● ○
NIGHT	● ● ● ● ● ●

- OFF (AV): använd inte Auto volume leveling (Automatisk volymutjämning).
- ON (PÅ): Svarar i realtid på olika källor och typer av innehåll för att upprätthålla en konsekvent ljudvolym.
- NIGHT (NATT): Upprätthålla en jämn ljudvolym för alla källor och typer av innehåll, samt förbättrade röster och dialoger för att göra det enklare att höra i en tyst omgivning.

Spela upp från Bluetooth-enheter

Anslut soundbaren via Bluetooth till Bluetooth-enheten (t.ex. en iPad, iPhone, iPod touch, Android-telefon eller bärbar dator). Sedan kan du lyssna på de ljudfiler som finns lagrade på enheten via soundbarhögtalarna.

- 1 Tryck på  knappen på soundbaren eller  (Källa) på fjärrkontrollen för att välja Bluetooth-läge.
 - » Indikatorlampan BT blinkar med blått sken.
- 2 På Bluetooth-enheten, slå på Bluetooth, sök efter och välj Philips TAB8301 (xxxx) för att starta anslutningen (se användarmanualen för Bluetooth-enheten om hur man aktiverar Bluetooth).
 - » Under anslutningen blinkar indikatorlampan BT med blått sken.
- 3 Vänta tills du hör ett röstmeddelande från soundbaren.
 - » Om anslutningen lyckas kommer BT-indikatorn att lysa med fast sken.
- 4 Välj och spela upp ljudfiler eller musik på Bluetooth-enheten.
 - » Om din Bluetooth-enhet har stöd för AVRCP-profil kan du trycka på  på fjärrkontrollen för att hoppa till ett spår eller trycka på  för att pausa/återuppta uppspelningen.

Om du vill avsluta Bluetooth kan du:

- Byta källa på enheten.
- Avaktivera funktionen från Bluetooth-enheten. Du kan även placera Bluetooth-enheten utanför den maximala räckvidden. Bluetooth-enheten kopplas bort från enheten efter ett röstmeddelande.
- Tryck och håll in -knappen på soundbaren.



Obs!

- I ett öppet utrymme utan hinder. Den maximala räckvidden mellan soundbaren och en Bluetooth-enhet är cirka 10 meter.
- Kompatibilitet med alla Bluetooth-enheter garanteras inte.
- Musikströmningen kan störas av hinder mellan enheten och soundbaren, till exempel väggar, metallfodral runt enheten eller andra enheter i närheten som använder samma frekvens.

Styrning av BLE-app

- BLE-appen kan välja källa, och appen skickar uppdaterad källa till soundbaren, LED-lamporna visar källväxling via lokal knapp eller fjärrkontroll.
- Ljudstyrning som BLE-appen stödjer enligt följande, visas på samma sätt som lokal styrning
- Följande objekt som ändras av lokal tangent visas i BLE-appen.

Funktion	Beskrivning
Mastervolym	Öka/minska volymen i steg om 1
Tyst	Tysta/aktivera ljud på soundbaren
Ljudinformation	Visningsformat
IntelliSound	Välj AI/förinställt/anpassat läge
Ljudstil	Välj Underhållning/Musik/Dialog/Originalläge
Tonkontroll	Diskant-/Baskontroll (-5 till +5)
AVL (Automatisk volymutjämning)	Välj Av/På/Nattläge
AV-synkronisering	0–200 ms
Centertrimmer	/
Subwooferttrimmer	-5 till +5
Övre vänster-/högertrimmer	-5 till +5
Rumskalibrering	Starta kalibreringsprocessen för hela rummet

Lyssna på en extern enhet

Kontrollera att soundbaren är ansluten till TV:n eller ljudenheten.

- 1 Tryck upprepade gånger på knappen  (Källa) på soundbaren eller på fjärrkontrollen för att välja HDMI eARC-läge.
 - » Indikatorlampan på soundbaren visar vilket läge som används för tillfället.
- 2 Styr ljudenhetens uppspelningsfunktioner direkt.
- 3 Tryck på knapparna +/- (Volym) för att justera volymen till önskad nivå.

Obs!

- När du är i HDMI ARC-läge, om det inte kommer något ljud från enheten och statusindikatorn blinkar, kan du behöva aktivera PCM- eller Dolby Digital Signal-utgång på din källanhet (t.ex. TV, DVD eller Blu-ray-spelare).



Spela upp ljud via USB

Lyssna på ljud från en USB-lagringsenhet, till exempel en MP3-spelare eller ett USB-minne.

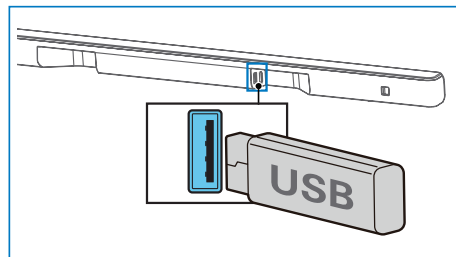
- 1 Sätt i USB-enheten.



- 2 Tryck på knappen  (Källa) upprepade gånger på soundbaren eller på fjärrkontrollen för att välja läget USB.
- 3 Under uppspelning:

Knapp	Åtgärd
	Starta, pausa eller återuppta uppspelningen
	Hoppa till föregående spår
	Hoppa till nästa spår

Obs!

- Den här produkten kanske inte är kompatibel med vissa typer av USB-lagringsenheter.
- Om du använder en USB-förlängningskabel, USB-hubb eller multifunktionell USB-kortläsare kan det hända att USB-lagringsenheten inte känns igen.
- Ta inte bort USB-lagringsenheten medan filer läses in.
- Systemet har stöd för USB-enheter med upp till 128 GB minne.
- Systemet har stöd för MP3/WAV/FLAC.

Fabriksåterställning

Återställ enheten till standardinställningarna.

- Slå på soundbaren, håll in knapparna **+** och **-** samtidigt i 8 sekunder.
 - » Alla LED-knappar lyser i 5 sekunder, LED-lampan för standby lyser rött.

Objekt	Standardinställningar
Sound mode (Ljudläge)	Entertainment (Underhållning)
Master Volume (Huvudvolym)	10 (70–75 dB SPL)
Subwoofer Volume (Subwoofervolym)	0
Treble/Bass (Diskant/Bas)	0
IntelliSound	AI
Auto Volume (Automatisk volym)	OFF (AV)
Night (Natt)	OFF (AV)
Source (Källa)	HDMI-ARC
BT pairing info (BT-ihoppningsinformation)	Clear (Rensa)
AV SYNC (AV-synkronisering)	0
Display (Skärm)	ON (PÅ)
Auto Standby (Auto Power Down) (Automatisk standby (automatisk avstängning))	ON (PÅ)
Room calibration data (Rumskalibreringsdata)	Clear (Rensa)

5 Produkt-specifikationer

Obs!

- Utformning och specifikationer kan ändras utan förvarning.

Bluetooth/trådlöst

Bluetooth-profiler	A2DP, AVRCP
Bluetooth-version	V 5.4
Bluetooth-frekvensområde/ sändareffekt (EIRP)	2402~2480 MHz < 10 dBm

Förstärkaravsnitt

Totalt	RMS 190 W @THD <= 10 % Max. 380 W
--------	--------------------------------------

Soundbar

Strömförsörjning	DC 18,0 V \equiv 2,0 A
Adapter (för huvudenhet)	
Modell:	ICP48C-180-2000 (Utbytbar 3-stift BS 1363-1 och 2-stift (EN 50075))
Ingång:	100-240 V~ 50/60 Hz 1,3 A
Utgång:	18,0 V \equiv 2,0 A \diamond \oplus \ominus
Strömförbrukning	36.0 W
Strömförbrukning i standbyläge	Standardstandbyläge < 0,50 W Nätverksanslutet standbyläge < 2,0 W
Frekvensåtergivning	180 Hz-20 KHz
Högtalarnas impedans	8 Ω x 5
USB Direct-version	2.0 Full Speed

USB	5 V \equiv 500 mA
Mått (B x H x D)	826 x 44 x 55 mm
Vikt	1,00 kg
Driftstemperatur	0-40°C

Subwoofer

Strömförsörjning	100-240V~ 50/60 Hz
Strömförbrukning	40 W
Förbrukning i standbyläge	< 0,50 W
Frekvensåtergivning	35 Hz-180 Hz
Impedans	3 Ω
Mått (B x H x D)	155 x 391 x 161 mm
Vikt	3,85 kg
Driftstemperatur	0-40°C

Fjärrkontroll

Avstånd/vinkel	6 m/30°
Batterityp	AAA (1,5 V x2)

Ljudformat som stöds

HDMI eARC	LPCM 2-kanal, LPCM 5.1-kanal, LPCM 7.1-kanal, Dolby Digital, Dolby Digital Plus, Dolby True HD, Dolby MAT, Dolby Atmos - Dolby Digital Plus, Dolby Atmos - TrueHD, Dolby Atmos - Dolby MAT, DTS Digital surround 5.1
HDMI ARC	LPCM 2-kanal, LPCM 5.1-kanal, Dolby Digital, Dolby Digital Plus, Dolby Atmos - Dolby Digital Plus, DTS Digital surround 5.1
Bluetooth	SBC
USB	MP3/WAV/FLAC

6 Felsökning



Varning

- Risk för elektriska stötar. Ta aldrig bort produktens hölje.

För att garantin ska gälla ska du aldrig försöka reparera produkten själv. Om du har problem med att använda den här produkten kontrollerar du följande punkter innan du begär service. Om du fortfarande har problem kan du få support på www.philips.com/support.

Huvudenhet

Knapparna på huvudenheten fungerar inte.

- Koppla bort från strömförsörjningen i några minuter och anslut sedan igen.

Ingen ström

- Kontrollera att nätsladden är ordentligt ansluten.
- Kontrollera att det finns ström i eluttaget.
- Tryck på knappen  på fjärrkontrollen eller soundbaren för att slå på soundbaren.

Ljud

Inget ljud från soundbarhögtalaren.

- Anslut ljudkabeln från din soundbar till din TV eller någon annan enhet. Du behöver dock ingen separat ljudanslutning när:
 - soundbaren och TV:n är anslutna via HDMI ARC-anslutning, eller
 - en enhet är ansluten till HDMI-ingången på din soundbar.
- Välj rätt ljudingång på fjärrkontrollen.
- Kontrollera att ljudet på soundbaren inte är avstängt.

Förvrängt ljud eller eko.

- Om du spelar upp ljud från TV:n via den här produkten kontrollerar du att ljudet på TV:n är avstängt.

Inget ljud från den trådlösa subwoofern.

- Anslut subwoofern manuellt till huvudenheten.
- Höj volymen. Tryck på + (Volym upp) på fjärrkontrollen eller på soundbaren.
- Om du inte hör något ljud när du använder någon av de digitala ingångarna:
 - Prova att ställa in TV-utgången på PCM eller
 - Anslut direkt till din Blu-ray/andra källor.
 - Vissa TV-apparater har inte stöd för digitalt ljud.
- TV:n kan vara inställd på variabel ljudutgång. Kontrollera att ljudutgångsinställningen är FAST eller STANDARD men inte VARIABEL. Mer detaljerad information finns i TV:ns användarhandbok.
- Om du använder Bluetooth kontrollerar du att volymen på källanheten är tillräckligt hög och att enhetens ljud inte är avstängt.

Bluetooth

En enhet kan inte ansluta till soundbaren.

- Enheten har inte stöd för de kompatibla profiler som krävs för soundbaren.
- Du har inte aktiverat enhetens Bluetooth-funktion. Information om hur du aktiverar funktionen finns i enhetens användarhandbok.
- Enheten är inte korrekt ansluten. Anslut enheten på rätt sätt.
- Soundbaren är redan ansluten till en annan Bluetooth-enhet. Koppla bort den anslutna enheten och försök sedan igen.

Kvaliteten på ljuduppspelningen från en ansluten Bluetooth-enhet är dålig.

- Bluetooth-mottagningen är dålig. Flytta enheten närmare soundbaren eller ta bort eventuella hinder mellan enheten och soundbaren.

Jag kan inte hitta enhetens Bluetooth-namn på min Bluetooth-enhet.

- Kontrollera att Bluetooth-funktionen är aktiverad på Bluetooth-enheten.
- Para ihop enheten med Bluetooth-enheten igen.

Fjärrkontrollen fungerar inte.

- Innan du trycker på någon uppspelningsknapp väljer du först rätt källa.
- Minska avståndet mellan fjärrkontrollen och enheten.
- Sätt i batteriet med polerna (+/-) åt rätt håll enligt markeringarna.
- Byt ut batteriet.
- Rikta fjärrkontrollen direkt mot sensorn på enhetens framsida.

Subwoofern är inaktiv eller så tänds inte indikatorn på subwoofern

- Dra ut strömsladden ur eluttaget och anslut den igen efter 3 minuter för att återställa subwoofern.

7 Varumärken



Varumärkena HDMI, HDMI High-Definition Multimedia Interface, HDMI trade dress samt HDMI-logotyperna är varumärken eller registrerade varumärken som tillhör HDMI Licensing Administrator, Inc. i USA och andra länder.

Dolby Atmos

Dolby, Dolby Atmos och double-D-symbolen är registrerade varumärken som tillhör Dolby Laboratories Licensing Corporation. Tillverkat med licens från Dolby Laboratories. Konfidentiella opublicerade arbeten. Copyright © 2012-2024 Dolby Laboratories. Med ensamrätt.

Bluetooth®

Bluetooth®-märket och -logotyperna är registrerade varumärken som tillhör Bluetooth SIG, Inc. och all användning av sådana märken av MMD Hong Kong Holding Limited sker under licens. Andra varumärken och varunamn tillhör respektive ägare.



Tillverkad med licens från DTS, Inc. och/eller dess dotterbolag. För patent, se <https://xperi.com/dts-patents/>. DTS, DTS-logotypen, DTS:X, DTS:X-logotypen, Virtual:X och DTS Virtual:X-logotypen är varumärken eller registrerade varumärken som tillhör DTS, Inc. och/eller dess dotterbolag i USA och/eller andra länder. © DTS, Inc. och/eller dess dotterbolag. Med ensamrätt.



SV Om du har en Roku TV™, koppla helt enkelt in HDMI-kabeln till ARC-portarna och följ instruktionerna för Roku TV Ready™ på skärmen.

Roku, Roku-logotypen, Roku TV, Roku TV Ready och Roku TV Ready-logotypen är varumärken och/eller registrerade varumärken tillhörande Roku, Inc. Denna produkt stöds av Roku TV Ready i USA, Kanada, Storbritannien, Mexiko och Brasilien. Länder kan ändras. För den senaste listan över länder där denna produkt stöds av Roku TV Ready, vänligen skriv och skicka e-post till rokutvready@roku.com.

FR Si vous avez un Roku TV™, la configuration est simple. Utilisez juste le câble inclus pour brancher votre barre de son au port HDMI ARC de votre télé et suivez les instructions à l'écran.

Roku TV, Roku TV Ready et le logo Roku TV Ready sont des marques de commerce de Roku Inc. Ce produit est certifié Roku TV Ready au/en états-Unis, Canada, Royaume-Uni, Mexique et Brésil. La liste de pays peut varier. Pour obtenir la liste la plus récente des pays dans lesquels ce produit est pris en charge par Roku TV Ready, veuillez envoyer un courriel à rokutvready@roku.com.

ES Si tienes una Roku TV™, la configuración es fácil. Solo tienes que usar el cable incluido para conectar la barra de sonido al puerto HDMI ARC de la TV y seguir las instrucciones que aparecen en pantalla.

Roku TV, Roku TV Ready y el logotipo de Roku TV Ready son marcas comerciales de Roku, Inc. Este producto es compatible con Roku TV Ready en Estados Unidos, Canadá, reino unido, México y Brasil. Los países están sujetos a cambios. Para obtener la lista más actualizada de países en los que este producto es compatible con Roku TV, envía un correo electrónico a rokutvready@roku.com.



Specifikationerna kan ändras utan föregående meddelande.
Besök www.Philips.com/support för de senaste uppdateringarna
och dokumenten. Philips och Philips sköldemblem är registrerade
varumärken som tillhör Koninklijke Philips N. V och används under licens.
Denna produkt har tillverkats av och säljs under ansvar av MMD Hong
Kong Holding Limited eller något av dess dotterbolag, och MMD
Hong Kong Holding Limited är garanten för denna produkt.

