

# PHILIPS

## Soundbar

serija 8000

TAB8301

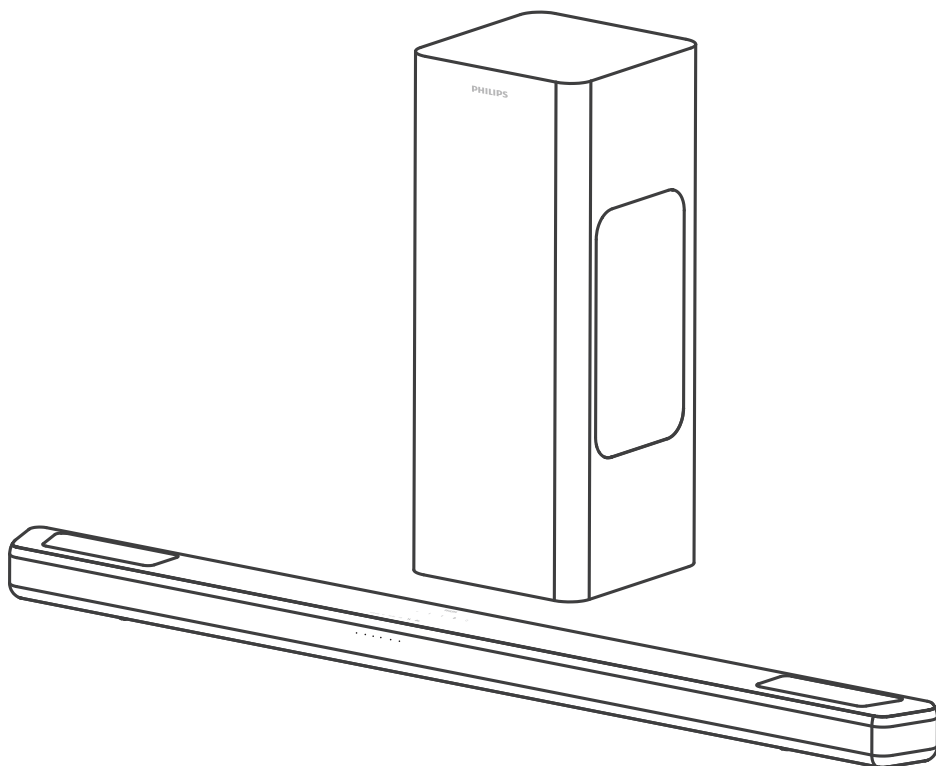

# Korisnički priručnik

Registrujte svoj proizvod i pronađite podršku na

[www.philips.com/support](http://www.philips.com/support)

# Sadržaj

---

<b>1</b>	<b>Važna bezbednosna uputstva</b>	<b>3</b>
	Bezbednost	3
	Briga o vašem proizvodu	4
	Briga za životnu sredinu	4
	Izjava o usklađenosti	5
	Pomoć i podrška	5

---

<b>2</b>	<b>Vaš Soundbar</b>	<b>6</b>
	Šta je u kutiji	6
	Soundbar	6
	Konektori	7
	Bežični subvufer	7
	Daljinski upravljač	8
	Priprema daljinskog upravljača	8
	Postavljanje	9
	Zidna montaža	10

---

<b>3</b>	<b>Povezivanje</b>	<b>11</b>
	Dolby Atmos®	11
	Povezivanje HDMI utičnice	11
	Povezivanje na napajanje	12
	Uparivanje sa subvuferom	13

---

<b>4</b>	<b>Korišćenje zvučnika soundbar</b>	<b>14</b>
	Uključivanje i isključivanje	14
	Podešavanje jačine zvuka	14
	IntelliSound Control	15
	Izbor efekta ekvilajzera (EQ)	15
	LED indikatori prikazuju indikator stanja uključeno/isključeno	15
	DTS Virtual X / Dolby Atmos virtuelizator	16
	Automatska jačina zvuka	16
	Reprodukcija sa Bluetooth uređaja	16
	Slušanje eksternih uređaja	18
	Reprodukcija zvuka putem USB tehnologije	18
	Vraćanje fabričkih podešavanja	19

---

<b>5</b>	<b>Specifikacije proizvoda</b>	<b>20</b>
----------	--------------------------------	-----------

---

<b>6</b>	<b>Rešavanje problema</b>	<b>21</b>
----------	---------------------------	-----------

---



<b>7</b>	<b>Žigovi</b>	<b>23</b>
----------	---------------	-----------

# 1 Važna bezbednosna uputstva

Pročitajte i shvatite sva uputstva pre upotrebe proizvoda. Ako je do oštećenja došlo zbog nepoštovanja uputstava, garancija se ne primenjuje.

## Bezbednost

Upoznajte ove bezbednosne simbole  
Informaciona oznaka se nalazi ispod ili na poledini proizvoda.

	<b>OPREZ</b> RIZIK OD STRUJNOG UDARA NE OTVARATI	
OPREZ: KAKO BISTE SMANJILI RIZIK OD STRUJNOG UDARA NEMOJTE SKIDATI POKLOPAC (ILI POLEDINU). U UNUTRAŠNOSTI NEMA DELOVA KOJE BI KORISNIK MOGAO POPRAVITI. SERVISIRANJE POVERITE KVALIFIKOVANOM OSOBLJU.		



Ovo je aparat KLASSE II sa dvostrukom izolacijom, a zaštitno uzemljenje nije sprovedeno.



Napon naizmenične struje



Simbol označava napon jednosmerne struje.



Simbol označava polaritet konektora jednosmerne struje.



**UPOZORENJE!**

Upozorenje: Rizik od strujnog udara!



Znak uzvika ima svrhu da upozori korisnika na neophodnost poštovanja važnih radnih uputstava.



Koristite samo strujno napajanje navedeno u korisničkom priručniku.



Simbol označava ocenu energetske efikasnosti.



Samo za unutrašnju upotrebu.

## Rizik od strujnog udara ili požara!

- Pre nego što izvršite povezivanje ili obavite izmene bilo kakvih spojeva, uverite se da su kablovi svih uređaja izvučeni iz strujnih utičnica.
- Nikada nemojte izlagati proizvod i dodatnu opremu kiši ili vodi. Nikada nemojte stavljati posude sa tečnošću, kao što su vaze, blizu proizvoda. Ako se tečnosti prosu na ili u proizvod, odmah ga isključite iz strujne utičnice. Obratite se korisničkoj službi da pregleda proizvod pre upotrebe.
- Nikada nemojte stavljati proizvod i dodatnu opremu u blizini otvorenog plamena ili drugih grejnih tela, kao ni pod direktnu sunčevu svetlost.
- Nikada nemojte ubacivati predmete u ventilacione otvore ili druge otvore na proizvodu.
- Ako se kao uređaj za isključivanje koristi strujni utikač ili spojna oprema, uređaj za isključivanje mora biti funkcionalan.
- Baterija (spoljna baterija ili instalirana baterija) se ne sme izlagati prekomernoj toploti, kao što su sunce, vatra ili slično.
- Isključite proizvod iz strujne utičnice u slučaju oluje s grmljavinom.
- Prilikom izvlačenja strujnog kabla, uvek povlačite utikač, a nikad kabl.
- Koristite proizvod u tropskoj i/ili umerenoj klimi.

## Rizik od kratkog spoja ili požara!

- Identifikaciju proizvoda i oznaku napajanja potražite na tipskoj pločici na poledini ili ispod proizvoda.
- Pre nego što uključite proizvod u strujnu utičnicu, proverite da li napon napajanja odgovara vrednosti odštampanoj na poledini ili ispod proizvoda. Nikada ne ukopčavajte proizvod u strujnu utičnicu ukoliko se napon razlikuje.

## Rizik od povrede ili oštećenja proizvoda!

- U slučaju montiranja na zidu, ovaj proizvod mora biti bezbedno pričvršćen na zid u skladu sa uputstvom za montažu. Koristite samo dostavljeni nosač za zidnu montažu (ako je raspoloživ). Nepravilna montaža na zid može izazvati nezgodu, povredu ili štetu. Ako imate bilo kakvih nedoumica, obratite se korisničkoj službi u svojoj državi.
- Nikada nemojte stavljati proizvod ili bilo kakve predmete na strujne kablove ili na drugu električnu opremu.
- Ako se proizvod transportuje na temperaturama nižim od 5 °C, raspakujte ga i sačekajte da njegova temperatura dostigne sobnu temperaturu pre nego što ga uključite u strujnu utičnicu.
- Delovi ovog proizvoda mogu biti proizvedeni od stakla. Pažljivo rukujte da biste izbegli povredu ili oštećenje.

## Rizik od pregrevanja!

- Nikada nemojte montirati proizvod u skućenom prostoru. Uvek ostavite najmanje 10 cm (4 inča) prostora oko proizvoda, kako bi imao ventilaciju. Postarajte se da zavese ili drugi predmeti nikada ne prekrivaju ventilacione otvore proizvoda.

## MERE PREDOSTROŽNOSTI prilikom upotrebe baterije

- **OPREZ:** Opasnost od eksplozije baterija ako se nepravilno zamene. Zamenite samo sa istim ili ekvivalentnim tipom.
- Izvadite baterije ako su ispražnjene ili ako daljinski upravljač nećete koristiti duže vreme.
- Baterije sadrže hemijske supstance i trebalo bi da se recikliraju ili odlože na otpad u skladu sa državnim ili lokalnim smernicama.
- Pravilno namestite baterije tako da + i – budu na naznačenim pozicijama.
- Nemojte mešati stare i nove baterije.
- Nemojte mešati alkalne, standardne (ugljenik-cink) ili punjive (Ni-Cd, Ni-MH i sl.) baterije.

- Baterija (baterije ili paket baterija) se ne sme izlagati prekomernoj toploti, kao što su sunce, vatra ili slično.
- Ne stavljajte baterije u vatru ili vruću rernu, nemojte ih mehanički lomiti ili seći.
- Izbegavajte izlaganje baterija ekstremno niskom vazдушnom pritisku.



### Napomena

- Natpisna pločica nalazi se ispod ili na poledini opreme.

## Briga o vašem proizvodu

Za čišćenje proizvoda koristite samo krpu od mikrovlakana.

## Briga za životnu sredinu

### Odlaganje starog proizvoda i baterija



Vaš proizvod je projektovan i proizveden od visokokvalitetnih materijala i komponenata koji mogu da se recikliraju i ponovo upotrebe.



Ovaj simbol na proizvodu označava da proizvod reguliše evropska Direktiva 2012/19/EU.



Ovaj simbol znači da proizvod sadrži baterije koje reguliše evropska Direktiva 2013/56/EU, a koje se ne smeju odlagati zajedno sa običnim kućnim otpadom.

Informišite se o lokalnom sistemu za sakupljanje i odvajanje električnih i elektronskih proizvoda i baterija. Poštujte lokalne propise i nikada nemojte odlagati proizvod i baterije zajedno sa običnim kućnim otpadom. Ispravno odlaganje starih proizvoda i baterija pomaže u sprečavanju potencijalnih negativnih posledica po životnu sredinu i zdravlje ljudi.

## Uklanjanje jednokratnih baterija

Za uklanjanje jednokratnih baterija pogledajte odeljak o postavljanju baterija.

---

## Izjava o usklađenosti

Ovaj proizvod je usklađen sa zahtevima Evropske zajednice o radio smetnjama. Ovim TP Vision Europe BV izjavljuje da je proizvod u skladu sa osnovnim zahtevima i drugim relevantnim odredbama Direktive RED 2014/53/EU i Uredbe o radio opremi Ujedinjenog Kraljevstva SI 2017 No 1206. Izjavu o usaglašenosti možete pronaći na veb-lokaciji [www.philips.com/support](http://www.philips.com/support).

---

## Pomoć i podrška

Opsežnu podršku na mreži potražite na veb-lokaciji [www.philips.com/support](http://www.philips.com/support), kako biste:

- preuzeli korisnički priručnik i vodič za brzi početak
- pogledali video uputstva (raspoloživa samo za odabrane modele)
- pronašli odgovore na česta pitanja (engl. FAQ)
- nam poslali pitanje e-poštom
- ćaskali sa našim predstavnikom za podršku.

Pratite uputstva na veb-lokaciji kako biste izabrali jezik, a zatim upišite broj modela svog proizvoda.

Umesto toga, možete se obratiti korisničkoj službi u svojoj državi. Pripremite broj modela i serijski broj vašeg proizvoda. Ove podatke možete pronaći na poledini ili dnu proizvoda.

## 2 Vaš Soundbar

Čestitamo na kupovini i dobrodošli u Philips!  
Da biste iskoristili sve pogodnosti podrške koje nudi Philips, registrujte svoj zvučnik Soundbar na veb-lokaciji [www.philips.com/support](http://www.philips.com/support).

### Šta je u kutiji

Potražite i identifikujte artikle u ambalaži:

- Soundbar x 1
- Bežični subvufer x 1
- Daljinski upravljač (AAA baterije x 2) x 1
- Adapter za jednosmernu struju (za Soundbar) \* x 1
- Kabel za napajanje (za subvufer) \* x 1
- Komplet za zidnu montažu x 1
- Vodič za brzi početak / Garantni list / Bezbednosni list x 1
- HDMI kabl x 1



Soundbar



Komplet za zidnu montažu  
(držači x2 / vijci za držače x4 /  
gumeni poklopci x4)

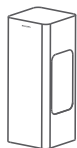

Bežični subvufer



Daljinski upravljač  
(AAA baterije x 2)

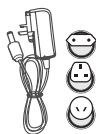

Adapter za jednosmernu struju \*  
(za Soundbar)



Strujni kabl \*  
(za subvufer)



Vodič za brzi početak  
Garantni list / Bezbednosni list



HDMI kabl

- Dužina strujnog kabla i vrsta utikača zavise od regiona.
- Slike, ilustracije i crteži prikazani u ovom korisničkom priručniku služe samo kao referenca; stvarni izgled proizvoda se može razlikovati.

## Soundbar

Ovaj odeljak obuhvata pregled zvučnika soundbar.

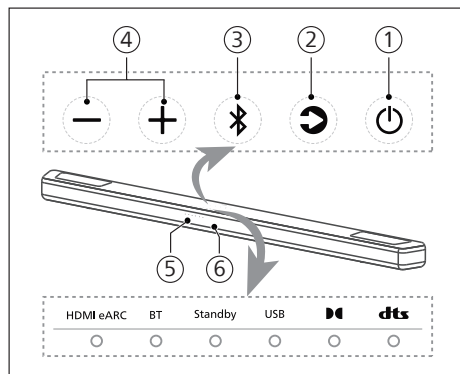

- 1 (Standby-On) (Pripravnost – uključeno)
  - Prebacite zvučnik Soundbar u stanje Uključen ili Pripravnost.
  - Pritisak na dugme u trajanju od osam sekundi u uključenom stanju omogućava ili onemogućava automatsko prebacivanje u režim pripravnosti (15 minuta do automatske pripravnosti).
  - Ako je izabrana opcija „Disable Auto-Standby“ (Onemogućiti Auto-Standby), potrošnja energije proizvoda će se povećati.
- 2 (Izvor) dugme  
Izaberite ulazni izvor za zvučnik Soundbar.
- 3 (Bluetooth) dugme
  - Pritisnite da izaberete režim Bluetooth.
  - Pritisak u trajanju od 3 sekunde aktivira režim Bluetooth uparivanja.
  - Pritisak u trajanju od 8 sekundi prekida vezu sa svim uređajima i briše istoriju BT povezivanja, a zatim aktivira režim uparivanja.
- 4 (+ / -) (Jačina zvuka) dugme  
Pojačava ili stišava zvuk.
- 5 Senzor daljinskog upravljača
- 6 LED indikator Soundbar zvučnika

## Konektori

Ovaj odeljak obuhvata pregled konektora koji postoje na vašem zvučnik soundbar.

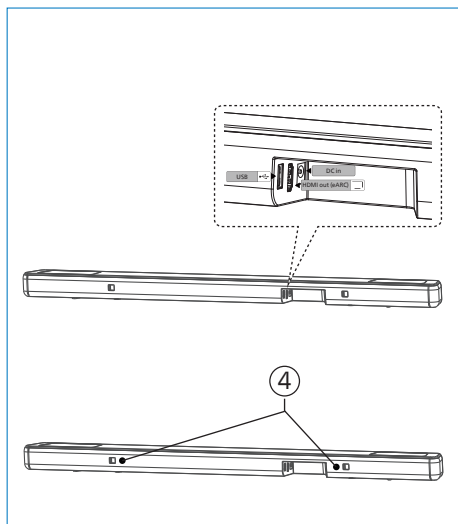

- ① USB
  - Veza sa USB memorijskim uređajem za reprodukciju audio medijskog formata.
  - Ažurirajte softver ovog proizvođača.
- ② HDMI eARC utičnica  
Port podržava eARC/ARC HDMI funkciju, povezuje HDMI (eARC/ARC) ulaz sa TV-om.
- ③ Utičnica ulazne jednosmerne struje  
Veza sa adapterom.
- ④ Utor za zidni nosač

## Bežični sabvufer

Ovaj odeljak obuhvata pregled bežičnog sabvufera.

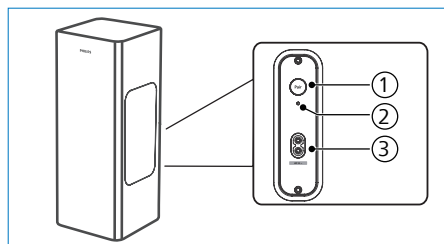



- ① Dugme Uparivanje (Pair)  
Pritisnite i zadržite da aktivirate režim uparivanja za sabvufer; koristi se samo za ručno uparivanje. (Nemojte pritiskati dugme Upari jer će se traka i sabvufer upariti automatski nakon što se jedinica UKLJUČI)
- ② Indikator sabvufera  
Određuje status na osnovu indikatora bežičnog sabvufera.

Stanje LED indikatora	Status
Brzo treperi	Sabvufer je u režimu uparivanja
Stabilno svetli	Povezano / uspešno uparivanje
Sporo treperi	Status neuparenosti

- ③ AC ulazna ~ utičnica  
Veza sa strujnim napajanjem.

## Daljinski upravljač

Ovaj odeljak obuhvata pregled daljinskog upravljača.

- ①  (Pripravnost-uključeno)
  - Prebacite Soundbar u stanje Uključen ili Pripravnost.
  - Pritisak na dugme u trajanju od osam sekundi u uključenom stanju omogućava ili onemogućava automatsko prebacivanje u režim pripravnosti (15 minuta do automatske pripravnosti).
- ②  (IntelliSound)

Izaberite režim AI/Preset/Custom (AI / Unapred podešeno / Prilagodeno).
- ③ Vol + / Vol – (Jačina zvuka Soundbar zvučnika +/-)

Pojačava / stišava zvuk zvučnika soundbar.
- ④ Ekvilajzer (EQ)

Selektuje efekat ekvilajzera (EQ).
- ⑤ Visoki tonovi +/- (Treble +/-)

Podesite nivo visokih tonova.
- ⑥ Bas +/- (Bass +/-)

Podesite nivo basa.
- ⑦  (Izvor)

Pritisnite da selektujete ulazni izvor zvučnika Soundbar.
- ⑧  (Potpuno utišano)

Utišajte zvuk ili vratite prethodnu jačinu zvuka.  
Pritisnite i držite 5 sekundi da biste omogućili/onemogućili prikaz LED dioda.
- ⑨  (Previous / Next) (Prethodno/ sledeće)

Prelazak na prethodni ili sledeći zapis u USB / BT režimu.
- ⑩  (Play / Pause) (Reprodukcija/pauza)

Započnite, pauzirajte ili nastavite reprodukciju u USB / BT režimu.
- ⑪ AVL  
Automatska jačina zvuka i noćni režim.

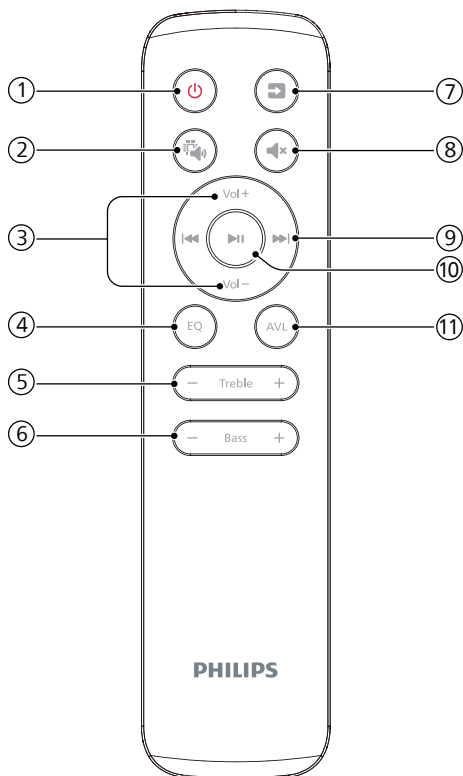

## Priprema daljinskog upravljača

- Dostavljeni daljinski upravljač omogućava kontrolu jedinice sa udaljenosti.
- Iako je daljinski upravljač funkcionalan u efektivnom opsegu od 6 m (19,7 stopa), rad daljinskog upravljača može biti onemogućen ako se između jedinice i daljinskog upravljača nalaze prepreke.
- Ako daljinski upravljač radi u blizini drugih proizvoda koji stvaraju infra-crvene zrake ili ako se u blizini jedinice koriste drugi daljinski upravljači koji koriste infra-crvene zrake, može se desiti da on ne radi pravilno. I obrnuto, drugi proizvodi mogu raditi nepravilno.

## Zamenite bateriju daljinskog upravljača

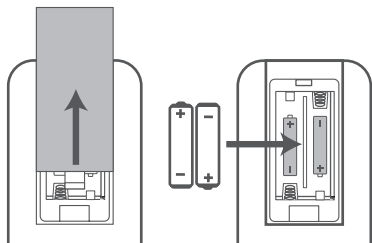

- 1 Pritisnite i povucite zadnji poklopac kako biste otvorili odeljak za baterije u daljinskom upravljaču.
- 2 Umetnite dve baterije veličine AAA (priložene). Pazite da (+) i (-) polovi baterija budu na (+) i (-) oznakama u odeljku za baterije.
- 3 Vratite poklopac odeljka za baterije.

## Mere predostrožnosti u vezi sa baterijama

- Obavezno umetnite baterije sa ispravnim pozitivnim „⊕“ i negativnim „⊖“ polaritetom.
- Koristite baterije istog tipa. Nikada nemojte koristiti baterije različitog tipa zajedno.
- Mogu se koristiti punjive ili nepunjive baterije. Pogledajte mere predostrožnosti navedene na njima.
- Pazite nokte dok skidate poklopac baterija i vadite baterije.
- Nemojte ispustiti daljinski upravljač.
- Nemojte dozvoliti da bilo šta udari u daljinski upravljač.
- Nemojte prosuti vodu ili neku drugu tečnost na daljinski upravljač.
- Nemojte stavljati daljinski upravljač na vlažne predmete.
- Nemojte stavljati daljinski upravljač pod direktno sunce ili blizu izvora prekomerne toplote.

- Izvadite baterije iz daljinskog upravljača kada se on neće koristiti duže vreme, jer se može pojaviti korozija ili doći do curenja baterija, što može izazvati fizičku povredu i/ili oštećenje imovine, kao i/ili požar.
- Nemojte koristiti druge baterije osim navedenih
- Nemojte mešati nove sa starim baterijama.
- Nikada nemojte puniti baterije za koje nemate potvrdu da su punjive.

## Postavljanje

Postavite sabvufer najmanje jedan metar (3 stope) dalje od zvučnika Soundbar i 10 centimetara dalje od zida.

Najbolje rezultate ćete postići ako ga postavite kako je prikazano na slici.

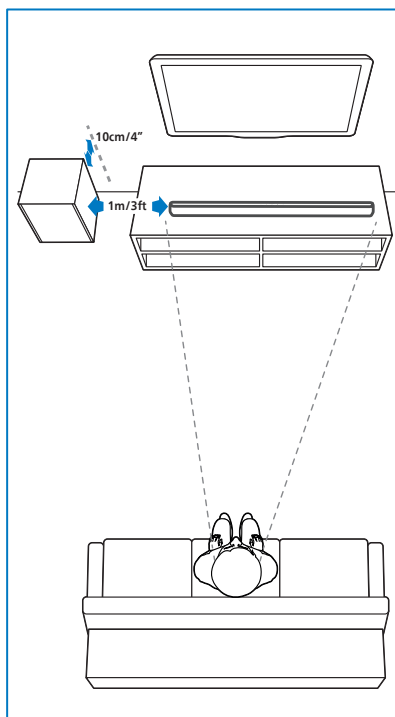

## Zidna montaža



### Napomena

- Nepravilna montaža na zid može izazvati nezgodu, povredu ili štetu. Ako imate bilo kakvih nedoumica, obratite se korisničkoj službi u svojoj državi.
- Pre montaže na zid, proverite da li zid može da izdrži težinu zvučnika Soundbar.
- Pre montiranja na zid ne morate skidati gumenu stopu sa donje strane zvučnika Soundbar, jer se ona kasnije ne može vratiti.
- U zavisnosti od vrste zida na kome se vrši montaža izaberite zavrtnje odgovarajuće dužine i prečnika.
- Proverite da li je USB port na poledini zvučnika Soundbar povezan sa USB uređajem. Ukoliko utvrdite da povezani USB uređaj ometa montažu na zid, moraćete upotrebiti drugi USB uređaj odgovarajuće veličine.

### Dužina/prečnik zavrtnja

Preporučena visina montaže na zid  
Preporučuje se da prvo montirate TV pre montaže zvučnika Soundbar na zid. Kada TV bude postavljen, montirajte zvučnik Soundbar na zid tako da udaljenost od donje ivice TV-a bude 50 mm / 2,0".



### UPOZORENJE!

- Kako biste eliminisali mogućnost povrede, ovaj montažni element mora biti bezbedno pričvršćen za pod/zid u skladu sa uputstvom za montažu.
- Preporučena visina za montažu na zid:  $\leq 1,5$  metar.

- 1 Izbušite četiri paralelne rupe u zidu (svaka prečnika 3 mm – 8 mm, u zavisnosti od vrste zida).
  - » Rastojanje između rupa je: 466 mm / 18,35"
  - » Možete koristiti šablon za zidnu montažu koji je priložen kao pomoć za određivanje položaja i bušenje rupa u zidu.

- 2 Zategnite (priložene) zavrtnje koji drže nosače za zidnu montažu koristeći odvrtku (nije priložena). Proverite da li su bezbedno pričvršćeni.
- 3 Podignite jedinicu na nosače za zidnu montažu i ubacite je na mesto.

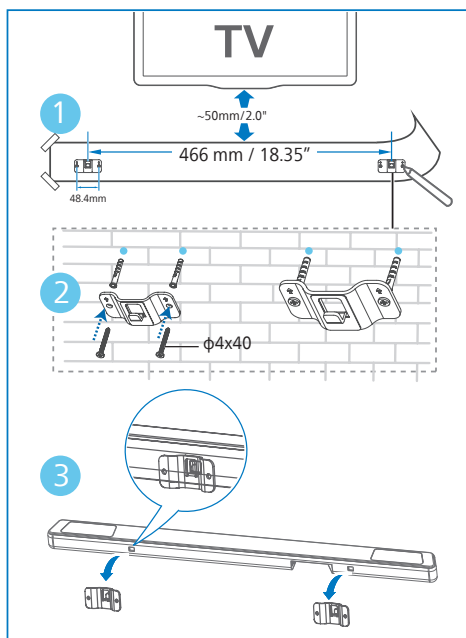

# 3 Povezivanje

Ovaj odeljak će vam pomoći da povežete svoj zvučnik Soundbar sa TV-om i drugim uređajima, a zatim i da ga podesite.

## Napomena

- Identifikaciju proizvoda i oznaku napajanja potražite na tipskoj pločici na poledini ili ispod proizvoda.
- Pre nego što izvršite povezivanje ili obavite izmene bilo kakvih spojeva, uverite se da su kablovi svih uređaja izvučeni iz strujnih utičnica.

## Dolby Atmos®

Dolby Atmos vam omogućava imerzivni doživljaj slušanja pružajući zvuk u trodimenzionalnom prostoru, kao i bogatstvo, jasnoću i snagu Dolby zvuka.

Za više informacija, posetite [dolby.com/technologies/dolby-atmos](http://dolby.com/technologies/dolby-atmos)

## Povezivanje HDMI utičnice

HDMI eARC (Enhance Audio Return Channel) (Unapredjen povratni audio kanal)

Vaš Soundbar zvučnik podržava HDMI sa eARC/ARC (Unaprijeden povratni audio kanal). Ako vaš TV ima mogućnost HDMI eARC/ARC povezivanja, sada zvuk sa TV-a možete slušati preko Soundbar zvučnika koristeći samo HDMI kabl.

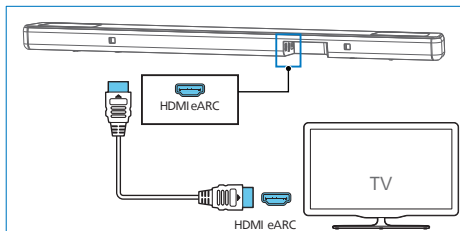

- 1 Na TV-u uključite rad funkcije HDMI-CEC. Detalje potražite u korisničkom priručniku za TV.
  - HDMI ARC konektor na TV-u može biti drugačije označen. Detalje potražite u korisničkom priručniku za TV.
- 2 Koristeći HDMI kabl velike brzine, povežite HDMI eARC konektor na zvučnoj traci na HDMI eARC konektor na TV-u.

## Napomena

- Vaš TV mora da podržava HDMI-CEC i ARC funkciju. HDMI-CEC i ARC moraju biti postavljeni na On (uključeno).
- Način podešavanja HDMI-CEC i ARC se može razlikovati u zavisnosti od TV-a. Detalje o ARC funkciji potražite u korisničkom priručniku za vaš TV.
- Uverite se da kablovi HDMI podržavaju ARC funkciju.

## Povezivanje na napajanje

- Pre povezivanja kabla naizmenične struje proverite da li ste obavili sva druga povezivanja.
- Rizik od oštećenja proizvoda! Proverite da li napon strujnog napajanja odgovara naponu koji je odštampan na poledini ili dnu jedinice.

### Konvertibilni utikač

Izaberite adapter za vaš region. Ako je potrebno, prikačite adapter za vaš region.

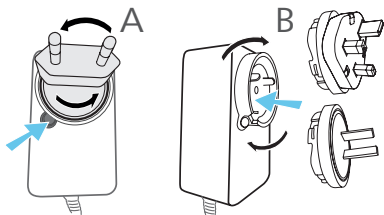

### Soundbar

- 1 Odmotajte cijelu dužinu adaptera za struju i strujnog kabla. Priključite mrežni adapter u utičnicu DC IN 18V zvučnika Soundbar.
- 2 Zatim spojite adapter za struju sa strujnom utičnicom.

### Sabvufer

- 3 Spojite strujni kabl sa AC~ utičnicom sabvufera, a zatim i sa strujnom utičnicom.
- Dužina strujnog kabla i vrsta utikača zavise od regiona.

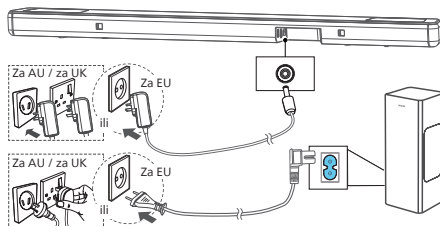

- \* Dužina strujnog kabla i vrsta utikača zavise od regiona.

# Uparivanje sa sabvuferom

## \* Saveti

- Sabvufer bi trebalo da se nalazi u krugu od šest metara od zvučnika Soundbar, na otvorenom prostoru.

## Automatsko uparivanje

Uključite zvučnik Soundbar i sabvufer u strujne utičnice, a zatim pritisnite  na jedinici ili daljinskom upravljaču kako biste jedinicu prebacili u režim UKLJUČENO (ON). Sabvufer i zvučnik Soundbar će se automatski upariti.

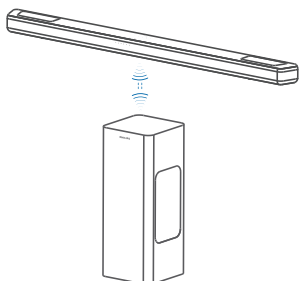

- » Odredite status na osnovu indikatora bežičnog sabvufera.

Stanje LED indikatora	Status
Brzo treperi	Sabvufer je u režimu uparivanja
Stabilno svetli	Povezano / uspešno uparivanje
Sporo treperi	Status neuparenosti

## \* Saveti

- Nemojte pritiskati dugme Uparivanje (Pair) na poleđini sabvufera, osim u slučaju ručnog uparivanja.

## Ručno uparivanje

Ako se sa sabvufera ne čuje nikakav zvuk, ručno uparite sabvufer.

- 1 Izvucite kablove i sabvufera i zvučnik soundbar iz strujnih utičnica, a zatim ih nakon tri minuta ponovo uključite u struju.
- 2 Pritisnite dugme Uparivanje (Pair) na poleđini sabvufera tri sekunde.
  - » Indikator na sabvuferu počće brzo da treperi.
- 3 Zatim pritisnite  na zvučniku soundbar ili daljinskom upravljaču da biste UKLJUČILI zvučnik soundbar.
  - » Indikator na sabvuferu uključice se kada uparivanje bude uspešno.
- 4 Ako indikator i dalje treperi, ponovite korake od 1 do 3.

## \* Saveti

- Sabvufer bi trebalo da se nalazi u krugu od šest metara od zvučnika Soundbar, na otvorenom prostoru (što bliže, to bolje).
- Uklonite sve predmete između sabvufera i zvučnika Soundbar.
- Ako bežično povezivanje ponovo nije uspeo, proverite da li postoji neskladnost ili jako ometanje (npr. ometanje koje potiče od elektronskih uređaja) oko mesta postavljanja. Otklonite ove neusklađenosti ili jaka ometanja i ponovite gornju proceduru.

# 4 Korišćenje zvučnika soundbar

Ovaj odeljak će vam pomoći da zvučnik Soundbar koristite za reprodukciju zvuka sa povezanih uređaja.

Pre početka

- Obavite neophodno povezivanje opisano u vodiču za brzi početak i korisničkom priručniku.
- Prebacite zvučnik Soundbar na odgovarajući izvor za druge uređaje.

## Uključivanje i isključivanje

- Kada prvi put uključite jedinicu u strujnu utičnicu, jedinica će biti u režimu pripravnosti.
- Pritisnite dugme  na daljinskom upravljaču ili zvučniku soundbar da biste UKLJUČILI ili ISKLJUČILI zvučnik soundbar.
- Ako želite potpuno da isključite zvučnik Soundbar, izvucite utikač iz strujne utičnice.

Automatsko stanje pripravnosti

- Soundbar se automatski prebacuje u režim mirovanja nakon otprilike **15** minuta ako TV ili eksterni Soundbar prekinu vezu (ili USB, BT funkcija sa delom pauze reprodukcije) ili isključi.
- Pritisak na dugme  u trajanju od **8** sekundi u uključenom stanju omogućava ili onemogućava automatsko prebacivanje u režim pripravnosti (15 minuta do automatske pripravnosti).

## Napomena

- U HDMI (ARC) režimu aktiviraće se mrežni režim pripravnosti nakon približno 15 minuta, ako preko nje nema reprodukcije zvuka.
- U režimima USB i Bluetooth, jedinica će automatski preći u režim pripravnosti nakon približno 15 minuta, ako preko nje nema reprodukcije zvuka.

## Izbor režima

- 1 Pritisnite dugme  (Izvor) na zvučniku Soundbar ili daljinskom upravljaču nekoliko puta kako biste izabrali režim HDMI eARC, BT, USB.
  - » U skladu sa tim izborom, uključite odgovarajući izvor reprodukcije i uključice se prednji svetlosni indikator.

## Podešavanje jačine zvuka

Podešavanje jačine zvuka zvučnika Soundbar

- Pritisnite Vol+/Vol- (jačina zvuka) da pojačate ili stišate zvuk.
  - » Tokom podešavanja jačine zvuka, na indikatoru se uključuje više/ manje sijalica. Prema broju uključenih/treperećih sijalica (slika), podesite trenutnu jačinu zvuka.

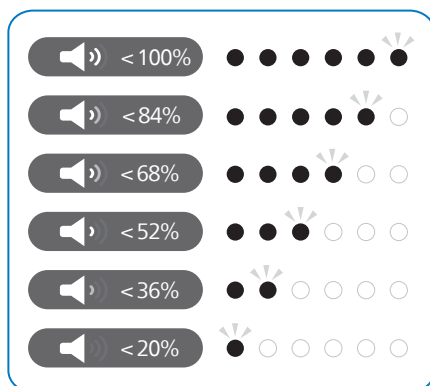

- Da biste isključili zvuk, pritisnite **⏏** (Potpuno utišavanje).
- Da biste vratili prethodnu jačinu zvuka, ponovo pritisnite **⏏** (Potpuno utišavanje) ili pritisnite Vol+/Vol- (Jačina zvuka +/-).

### Podešavanje nivoa basa

- Pritisnite dugme Bass +/- (Bas +/-) da biste podesili nivo basa

### Podesite jačinu visokih tonova

- Pritisnite dugme Treble +/- (Visoki tonovi +/-) da biste promenili visoku frekvenciju (visoke tonove).

Bas/visoki tonovi	Stanje LED indikatora
-5	○ ◎ ● ● ● ● ●
-4	○ ○ ◎ ● ● ● ●
-3	○ ○ ○ ◎ ● ● ●
-2	○ ○ ○ ○ ◎ ● ●
-1	○ ○ ○ ○ ○ ◎ ●
0	● ○ ○ ○ ○ ○ ○
+1	○ ◎ ○ ○ ○ ○ ○
+2	○ ● ◎ ○ ○ ○ ○
+3	○ ● ● ◎ ○ ○ ○
+4	○ ● ● ● ◎ ○ ○
+5	○ ● ● ● ● ◎ ○

## IntelliSound Control

Pritisnite dugme **⏏** na daljinskom upravljaču da biste se prebacivali između režima AI/Preset/Custom (AI / Unapred podešen / Prilagođeni), a podrazumevani režim je AI.

## Izbor efekta ekvilajzera (EQ)

Izaberite unapred definisane režime zvuka tako da odgovaraju vašem video-zapisu ili muzici.

- 1 Pritisnite dugme EQ na daljinskom upravljaču da biste izabrali željene efekte ekvilajzera.

- 2 Pritisnite dugme EQ da biste se prebacivali između režima.
  - » Uključuju se LED indikatori na tri sekunde i pokazuju trenutni režim EQ prijema definiciji režima EQ.

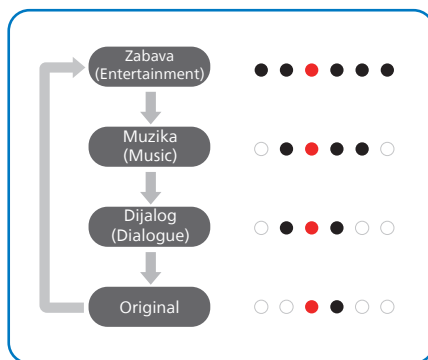

## LED indikatori prikazuju indikator stanja uključeno/isključeno

- Pritisnite i držite dugme **⏏** (Potpuno utišano) 5 sekundi da biste omogućili/onemogućili prikaz LED dioda.
  - » ISKLJUČENO (OFF): Jačina LED indikatora će se vratiti u normalu kada pritisnete bilo koje dugme. Trebalo bi da se LED lampice automatski isključe nakon neaktivnosti u trajanju od 10 sekundi.
  - » UKLJUČENO (ON): LED svetlo se ne isključuje samo.

### \* Saveti



- U režimu pripravnosti, LED indikator pripravnosti će se uključiti bez obzira na to što su LED indikatori podešeni da budu ISKLJUČENI.

## DTS Virtual X / Dolby Atmos virtuelizator

DTS Virtual:X / Dolby Atmos virtuelizator vam omogućava da uživate u višedimenzionalnom zvuku bez obzira na veličinu prostorije, raspored ili konfiguraciju zvučnika.

DTS Virtual:X tehnologija odlikuje se DTS vlasničkom virtuelnom visinskom i virtuelnom prostornom obradom, koja pruža impresivni doživljaj zvuka svake vrste ulaznog izvora (stereo do 5.1.2 kanala) i konfiguracije zvučnika.



- 1 Omogućite ili onemogućite virtualizator preko aplikacije. Za DTS sadržaj se koristi DTS Virtual X ili Dolby Atmos virtuelizator, prikaz sledi.

Status	Stanje LED indikatora
ON	 (DTS on) (DTS uključen) ● (Dvije središnje LED lampice šire se udesno/ulijevo)
OFF	 (DTS off) (DTS isključen) ○ (levi i desni LED indikatori blizu sredine)

- UKLJUČENO (ON): Ovaj režim koristi DTS Virtual X ili Dolby Atmos virtuelizator.
- ISKLJUČENO (OFF): Nemojte koristiti DTS Virtual X ili Dolby Atmos virtuelizator.

## Automatska jačina zvuka





Kombinacija automatske jačine i noćnog režima. Pritisnite dugme AVL da biste uključili/isključili automatsku jačinu zvuka ili noćni režim.

Status	Stanje LED indikatora
OFF	
ON	
NIGHT	

- ISKLJUČENO (OFF): Nemojte koristiti „Auto volume“ (Automatska jačina zvuka).
- UKLJUČENO (ON): U realnom vremenu reaguje na različite izvore i vrste sadržaja kako bi se održavala ujednačena glasnoća.
- NOĆ (NIGHT): Održava ravnomjernu glasnoću za sve izvore i vrste sadržaja, a poboljšava vokale i dijaloge kako bi se u tihom okruženju olakšalo slušanje.

## Reprodukcija sa Bluetooth uređaja

Preko Bluetooth tehnologije povežite zvučnik soundbar sa vašim Bluetooth uređajem (poput iPad, iPhone, iPod Touch, Android telefona ili laptopa), a onda slušajte audio datoteke iz uređaja preko zvučnika soundbar.

- 1 Pritisnite  dugme na zvučniku Soundbar ili  (Izvor) na daljinskom upravljaču da biste izabrali Bluetooth režim.
  - » BT indikator će treperiti.
- 2 Na Bluetooth uređaju uključite Bluetooth, potražite i izaberite Philips TAB8301 (xxxx) da biste započeli vezu (pogledajte uputstvo za upotrebu Bluetooth uređaja o tome kako omogućiti Bluetooth).
  - » Tokom povezivanja će BT indikator treperiti plavo.
- 3 Sačekajte dok ne čujete glasovno obaveštenje sa Soundbar zvučnika.
  - » Ako je povezivanje bilo uspešno, BT indikator će svetleti neprekidno.
- 4 Izaberite i pustite audio datoteku ili muziku na svom Bluetooth uređaju.
  - » Ako vaš Bluetooth uređaj podržava profil AVRCP, na daljinskom upravljaču možete pritisnuti  /  da biste prešli na neku pesmu ili pritisnite  da biste pauzirali/ nastavili reprodukciju.

Da izadete iz Bluetooth-a, možete:

- Prebaciti jedinicu na drugi izvor.
- Onemogućiti funkciju na vašem Bluetooth uređaju. ili staviti Bluetooth uređaj izvan maksimalnog radnog dometa. Bluetooth uređaj će prekinuti vezu sa jedinicom nakon glasovnog obaveštenja.
- Pritisnite i držite  dugme na zvučniku Soundbar.



### Napomena

- U otvorenom prostoru bez prepreka. Maksimalan radni domet između zvučnika Soundbar i Bluetooth uređaja iznosi približno 10 metara (30 stopa).
- Nije garantovana kompatibilnost sa svim Bluetooth uređajima.
- Emitovanje muzike mogu ometati predmeti između uređaja i zvučnika Soundbar, poput zida, metalnog kućišta u kom se nalazi uređaj ili drugih uređaja koji rade na istoj frekvenciji.

### Kontrola BLE aplikacije

- BLE aplikacija može da izabere izvor, a aplikacija će poslati ažurirani izvor u Soundbar, LED diode prikazuju prebacivanje izvora putem lokalne kontrole ili daljinskog upravljača.
- Kontrola zvuka koju BLE aplikacija podržava na sledeći način, prikaz je isti kao na lokalnoj kontroli
- Sledeće stavke promenjene putem lokalne kontrole biće prikazane u BLE aplikaciji.

Funkcija	Opis
Master volume (Glavno dugme za jačinu zvuka)	Pojačavanje/utišavanje jačine zvuka, koraci po 1
Mute (Potpuno utišano)	Potpuno utišavanje / vraćanje zvuka zvučnika Soundbar
Informacije o zvuku	Format prikaza
IntelliSound	Izaberite AI/Preset/Custom (AI / unapred podešen / prilagođen) režim
Stil zvuka	Izaberite režim Entertainment/Music/Dialogue/Original (Zabava/muzika/dijalog/original)
Kontrola tona	Kontrola visokih tonova / basa (od -5 do +5)
AVL (AVL)	Izaberite režim Off/On/Night (Isključeno/uključeno/noćni)
AV sinhronizacija	0–200 ms
Centralno skraćenje	/
Skraćenje sabvufera	od -5 do +5
Gornje levo/desno skraćenje	od -5 do +5
Kalibracija prostorije	Pokrenite ceo proces kalibracije prostorije

## Slušanje eksternih uređaja

Proverite da li je zvučnik Soundbar povezan sa TV ili audio uređajem.

- 1 Pritisnite  (Izvor) više puta na zvučniku Soundbar ili na daljinskom upravljaču da biste izabrali HDMI eARC režim.
  - » Svetlo indikatora na zvučniku Soundbar pokazuje koji režim je trenutno u upotrebi.
- 2 Direktno na audio uređaju pokrenite reprodukciju.
- 3 Pritisnite dugme +/- (Jačina zvuka) da podesite jačinu zvuka na željeni nivo.



### Napomena

- Dok je u režimu HDMI ARC, ako nema zvučnog izlaza sa jedinice i statusni indikator treperi, možda ćete morati da aktivirate **PCM** ili **Dolby Digital** Signal izlaz na svom izvornom uređaju (npr. TV-u, DVD-u ili Blu-ray plejeru).

## Reprodukcija zvuka putem USB tehnologije

Uživajte u audio zapisima sa USB memorijskog uređaja, poput MP3 plejera i USB fleš memorije i sl.

- 1 Ubacite USB uređaj.

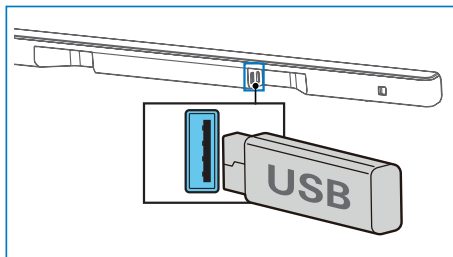

- 2 Pritiskajte dugme  (Izvor) na zvučniku Soundbar ili daljinskom upravljaču više puta kako biste izabrali USB režim.
- 3 Tokom reprodukcije:

Dugme	Radnja
	Pokrenite, pauzirajte ili nastavite reprodukciju
	Preskoči na prethodnu pesmu
	Predite na sledeću pesmu



### Napomena

- Ovaj proizvod možda nije kompatibilan sa određenim vrstama USB memorijskih uređaja.
- Ako koristite USB produžni kabl, USB čvorište ili USB višefunkcionalni čitač kartica, USB memorijski uređaj možda neće biti prepoznat.
- Nemojte uklanjati USB memorijski uređaj tokom čitanja datoteka.
- Sistem može podržati USB uređaje sa do 128 GB memorije.
- Ovaj sistem može da reprodukuje formate MP3/WAV/FLAC.

## Vraćanje fabričkih podešavanja

Vratite uređaj na podrazumevane postavke.

- Uključite zvučnik Soundbar, pritisnite i zadržite dugmad **+** i **-** u isto vreme u trajanju od 8 sekundi.
  - » Svi LED indikatori se uključuju na pet sekundi, LED indikator za pripravnost svetli u crvenoj boji.

Stavka	Podrazumevane postavke
Režim zvuka (Sound mode)	Zabava (Entertainment)
Jačina glavnog zvučnika (Master Volume)	10 (70–75 dB SPL)
Jačina zvuka sabvufera (Subwoofer Volume)	0
Visoki tonovi / bas (Treble/Bass)	0
IntelliSound	AI
Automatska jačina zvuka (Auto Volume)	ISKLUČENO (OFF)
Noćni (Night)	ISKLUČENO (OFF)
Izvor (Source)	HDMI ARC (HDMI ARC)
Informacije o uparivanju preko BT (BT pairing info)	Prazno (Clear)
AV SYNC	0
Display (Prikaz)	UKLJUČENO (ON)
Automatska pripravnost (Automatsko isključivanje)	UKLJUČENO (ON)
Podaci o kalibraciji prostorije (Room calibration data)	Prazno (Clear)

# 5 Specifikacije proizvoda



## Napomena

- Specifikacije i dizajn su podložni promenama bez prethodne najave.

## Bluetooth / Bežični

Bluetooth profili	A2DP, AVRCP
Bluetooth verzija	V 5.4
Bluetooth frekventni opseg / snaga predajnika (EIRP)	2402 ~ 2480 MHz < 10 dBm

## Podaci o pojačalu

Ukupno	RMS 190W @THD <= 10% maks. 380 W
--------	-------------------------------------

## Soundbar

Strujno napajanje	Jednosmerna struja 18,0 V $\equiv$ 2,0 A
Adapter (za glavnu jedinicu)	
Model:	ICP48C-180-2000 (zamenljivi 3-pinski BS 1363-1 i 2-pinski (EN 50075))
Ulaz:	100–240V ~ 50/60 Hz 1,3 A
Izlaz:	18,0 V $\equiv$ 2,0 A 
Potrošnja struje	36.0 W
Potrošnja struje u stanju pripravnosti	Standardni režim pripravnosti < 0,50 W Umreženi režim pripravnosti < 2,0 W
Frekventni odziv	180 Hz – 20 KHz
Impedansa zvučnika	8 $\Omega$ x 5

USB direktna verzija	2.0 puna brzina
USB	5 V $\equiv$ 500 mA
Dimenzije (Š x V x D)	826 x 44 x 55 mm
Težina	1,00 kg
Radna temperatura	0–40°C

## Sabvufer

Strujno napajanje	100–240 V ~ 50/60 Hz
Potrošnja struje	40 W
Potrošnja u stanju pripravnosti	< 0,50 W
Frekventni odziv	35 Hz - 180 Hz
Impedansa	3 $\Omega$
Dimenzije (Š x V x D)	155 x 391 x 161 mm
Težina	3,85 kg
Radna temperatura	0–40°C

## Daljinski upravljač

Udaljenost/ugao	6 m / 30°
Tip baterije	AAA (1,5 V x 2)

## Podržani audio formati

HDMI eARC	LPCM 2ch, LPCM 5.1ch, LPCM 7.1ch, Dolby Digital, Dolby Digital plus, Dolby True HD, Dolby MAT, Dolby Atmos - Dolby Digital Plus, Dolby Atmos - TrueHD, Dolby Atmos - Dolby MAT, DTS Digital surround 5.1
HDMI ARC	LPCM 2ch, LPCM 5.1ch, Dolby Digital, Dolby Digital plus, Dolby Atmos - Dolby Digital Plus, DTS Digital surround 5.1
Bluetooth	SBC
USB	MP3 / WAV / FLAC

# 6 Rešavanje problema



## Upozorenje

- Rizik od strujnog udara. Nikada nemojte skidati kućište sa proizvoda.

Da bi garancija bila važeća, nikada nemojte pokušavati da popravite proizvod sami. Ako tokom korišćenja proizvoda naidete na probleme, pogledajte sledeće stavke pre nego što potražite pomoć servisa. Ako i dalje imate problem, zatražite podršku na veb-lokaciji [www.philips.com/support](http://www.philips.com/support).

---

## Glavna jedinica

Dugmad na glavnoj jedinici ne rade.

- Iskopčajte kabl iz strujnog napajanja na par minuta, a zatim ga ponovo prikopčajte.

Nema struje

- Proverite da li je kabl naizmjenične struje pravilno ukopčan.
- Proverite da li na izlazu naizmjenične struje ima struje.
- Pritisnite dugme  na daljinskom upravljaču ili zvučniku Soundbar da biste uključili Soundbar.

---

## Zvuk

Nema zvuka sa zvučnika Soundbar.

- Povežite audio kabl od zvučnika Soundbar do vašeg TV ili drugog uređaja. Međutim, neće vam biti potrebna posebna audio veza kada:
  - Soundbar i televizor su povezani preko HDMI ARC veze, ili
  - je uređaj povezan sa HDMI kablom putem konektora na vašem zvučniku Soundbar.
- Na daljinskom upravljaču izaberite odgovarajući audio ulaz.

- Uverite se da zvučnik Soundbar nije utišan.

Iskrivljeni zvuk ili eho.

- Ako reprodukujete zvuk sa TV-a preko ovog proizvoda, uverite se da je TV utišan.

Nema zvuka sa bežičnog sabvufera.

- Ručno povežite sabvufer sa glavnom jedinicom.
- Pojačajte zvuk. Pritisnite + (pojačavanje) na daljinskom upravljaču ili na zvučniku Soundbar.
- Kada koristite neki od digitalnih ulaza, ako nema zvuka:
  - Pokušajte podesiti TV izlaz na PCM ili
  - Izvršite povezivanje direktno sa vašim Blu-ray / drugim izvorom.
  - Neki televizori ne propuštaju digitalni zvuk.
- Vaš TV je možda postavljen na promenljiv audio izlaz. Potvrdite da su postavke audio izlaza postavljene na FIKSNI ili STANDARDNI, ne PROMJENLJIV. Pogledajte korisnički priručnik za vaš TV kako biste pronašli više informacija.
- Ako koristite Bluetooth, uverite se da je zvuk na vašem izvornom uređaju pojačan i da zvuk na uređaju nije utišan.

---

## Bluetooth

Uređaj ne može da se poveže sa zvučnikom soundbar.

- Uređaj ne podržava kompatibilne profile potrebne za zvučnik Soundbar.
- Niste omogućili Bluetooth funkciju uređaja. U korisničkom priručniku uređaja potražite kako da omogućite funkciju.
- Uređaj nije pravilno povezan. Pravilno povežite uređaj.
- Zvučnik Soundbar je već povezan sa drugim Bluetooth uređajem. Isključite povezani uređaj, a zatim pokušajte ponovo.

Kvalitet audio reprodukcije sa povezanog Bluetooth uređaja je loš.

- Bluetooth prijem je loš. Primaknite uređaj bliže zvučniku Soundbar ili uklonite sve prepreke između uređaja i zvučnika Soundbar.

Ne mogu da pronađem Bluetooth ime ove jedinice na mom Bluetooth uređaju.

- Uverite se da je na vašem Bluetooth uređaju aktivirana Bluetooth funkcija.
- Ponovo uparite jedinicu sa vašim Bluetooth uređajem.

---

### Daljinski upravljač ne radi

- Pre nego što pritisnete bilo koje dugme za upravljanje reprodukcijom, najpre izaberite pravi izvor.
- Smanjite rastojanje između daljinskog upravljača i jedinice.
- Umetnite baterije tako da njeni polariteti (+/-) budu namešteni kako je označeno.
- Zamenite bateriju.
- Usmerite daljinski upravljač direktno ka senzoru na prednjoj strani jedinice.

---

### Sabvufer je neaktivan ili se indikator sabvufera ne uključuje

- Izvucite strujni kabl iz utičnice, zatim ga ponovo uključite nakon tri minuta kako biste resetovali sabvufer.

# 7 Žigovi



Korišćeni žigovi HDMI, HDMI multimedijalni interfejs visoke definicije, prepoznatljiv izgled HDMI-ja i logotip HDMI su žigovi ili registrovani žigovi kompanije HDMI Licensing Administrator, Inc. u Sjedinjenim Američkim Državama i drugim zemljama.

## Dolby Atmos

Dolby, Dolby Atmos i simbol u vidu duplog „D“ su registrovani žigovi kompanije Dolby Laboratories Licensing Corporation. Proizvedeno po licenci kompanije Dolby Laboratories. Poverljivi neobjavljeni radovi. Copyright © 2012-2024 Dolby Laboratories. Sva prava zadržana.

## Bluetooth®

Bluetooth® vodeni žig i logotipovi su registrovani žigovi u vlasništvu kompanije Bluetooth SIG, Inc. i svaka upotreba tih oznaka od strane kompanije MMD Hong Kong Holding Limited je odobrena licencom. Ostali žigovi i trgovački nazivi su vlasništvo odgovarajućih vlasnika.



Proizvedeno pod licencom DTS, Inc. i/ili njenih podružnica. Za patente, pogledajte <https://xperi.com/dts-patents/>. DTS, DTS logotip, DTS:X, DTS:X logotip, Virtual:X i DTS Virtual:X logotip su žigovi ili registrovani žigovi kompanije DTS, Inc. i/ili njenih filijala u SAD i/ili drugim zemljama. © DTS, Inc. i/ili njene podružnice. Sva prava zadržana.



**SR** Ako imate Roku TV™, jednostavno priključite HDMI kabl u ARC portove i pratite uputstva na ekranu za Roku TV Ready™.

Roku, Roku logotip, Roku TV, Roku TV Ready i Roku TV Ready logotip su žigovi i/ili registrovani žigovi kompanije Roku, Inc. Ovaj proizvod podržava Roku TV Ready u Sjedinjenim Državama, Kanadi, Ujedinjenom Kraljevstvu, Meksiku i Brazilu. Zemlje se mogu menjati. Za najnoviju listu zemalja u kojima ovaj proizvod podržava Roku TV Ready, pošaljite e-poruku na e-adresu: [rokutvready@roku.com](mailto:rokutvready@roku.com).

**FR** Si vous avez un Roku TV™, la configuration est simple. Utilisez juste le câble inclus pour brancher votre barre de son au port HDMI ARC de votre télé et suivez les instructions à l'écran.

Roku TV, Roku TV Ready et le logo Roku TV Ready sont des marques de commerce de Roku Inc. Ce produit est certifié Roku TV Ready au/en états-Unis, Canada, Royaume-Uni, Mexique et Brésil. La liste de pays peut varier. Pour obtenir la liste la plus récente des pays dans lesquels ce produit est pris en charge par Roku TV Ready, veuillez envoyer un courriel à [rokutvready@roku.com](mailto:rokutvready@roku.com).

**ES** Si tienes una Roku TV™, la configuración es fácil. Solo tienes que usar el cable incluido para conectar la barra de sonido al puerto HDMI ARC de la TV y seguir las instrucciones que aparecen en pantalla.

Roku TV, Roku TV Ready y el logotipo de Roku TV Ready son marcas comerciales de Roku, Inc. Este producto es compatible con Roku TV Ready en Estados Unidos, Canadá, reino unido, México y Brasil. Los países están sujetos a cambios. Para obtener la lista más actualizada de países en los que este producto es compatible con Roku TV, envía un correo electrónico a [rokutvready@roku.com](mailto:rokutvready@roku.com).



Specifikacije podležu promeni bez najave. Najnovija ažuriranja i dokumente možete naći na [www.Philips.com/support](http://www.Philips.com/support). Philips i Philips Shield Emblem su registrovani zaštitni znaci kompanije Koninklijke Philips N.V. i koriste se na osnovu licence.

Za proizvodnju i prodaju ovog proizvoda nadležna je kompanija MMD Hong Kong Holding Limited ili neka od njenih podružnica, a garant u vezi sa ovim proizvodom je kompanija MMD Hong Kong Limited.

