

# PHILIPS

Soundbar  
8000 Serisi  
TAB8301

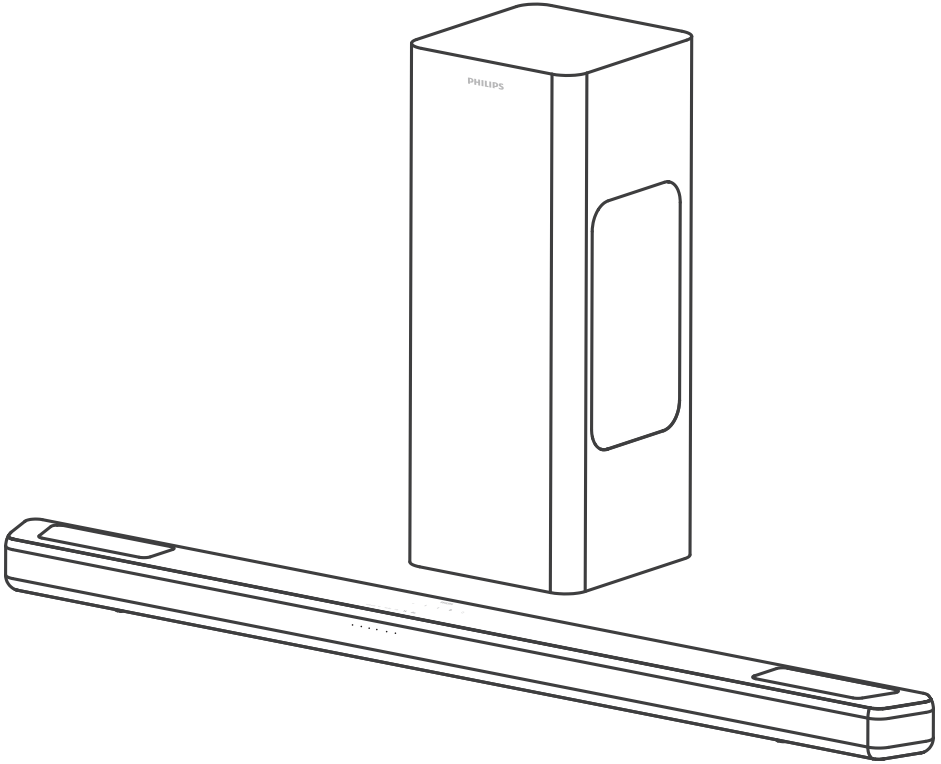

## Kullanım kılavuzu

Ürününüzü kaydettirin ve şu adresten destek alın:

[www.philips.com/support](http://www.philips.com/support)

# İçindekiler

---

<b>1</b>	<b>Önemli güvenlik talimatları</b>	<b>3</b>
	Güvenlik	3
	Ürününüzün bakımı	4
	Çevre bakımı	4
	Uyumluluk beyanı	5
	Yardım ve destek	5

---

<b>2</b>	<b>Soundbar'ınız</b>	<b>6</b>
	Kutunun içindekiler	6
	Soundbar	6
	Konektörler	7
	Kablosuz subwoofer	7
	Uzaktan kumanda	8
	Uzaktan kumandayı hazırlama	8
	Yerleştirme	9
	Duvara montaj	10

---

<b>3</b>	<b>Bağlama</b>	<b>11</b>
	Dolby Atmos®	11
	HDMI soketine bağlama	11
	Güce bağlama	12
	Subwoofer ile eşleştirme	13

---

<b>4</b>	<b>Soundbar'ınızı kullanma</b>	<b>14</b>
	Açma ve Kapatma	14
	Ses seviyesini ayarlama	14
	IntelliSound Kontrolü	15
	Ekolayzer (EQ) efektini seçme	15
	LED ekranı Açık/Kapalı Göstergesi	15
	DTS Virtual X / Dolby Atmos	
	sanallaştırıcı	15
	Otomatik ses	16
	Bluetooth cihazlarından oynatma	16
	Harici bir cihazdan müzik dinleme	18
	USB üzerinden ses çalma	18
	Fabrika ayarlarına sıfırlama	19

---

---

<b>5</b>	<b>Ürün özellikleri</b>	<b>20</b>
----------	-------------------------	-----------

---

<b>6</b>	<b>Sorun giderme</b>	<b>21</b>
----------	----------------------	-----------

---

<b>7</b>	<b>Ticari markalar</b>	<b>23</b>
----------	------------------------	-----------

---

# 1 Önemli güvenlik talimatları

Ürününüzü kullanmadan önce tüm talimatları okuyun ve anlayın. Talimatların hatalı uygulanmasından kaynaklanan hasarlarda garanti geçerli değildir.

## Güvenlik

Bu güvenlik sembollerini öğrenin

İşaret bilgileri ürünün alt veya arka kısmında bulunur.

	<b>DİKKAT</b> <b>ELEKTRİK ÇARPMASI RİSKİ</b> <b>AÇMAYIN</b>	
DİKKAT: ELEKTRİK ÇARPMASI RİSKİNİ AZALTMAK İÇİN KAPAĞI (VEYA ARKASINI) ÇIKARMAYIN. İÇİNDE KULLANICININ SERVİS YAPABİLECEĞİ BİR PARÇA YOKTUR. SERVİS İÇİN YETKİLİ SERVİS ELEMANINA BAŞVURUN.		



Bu, çift yalıtımlı SINIF II cihazdır ve koruyucu topraklama sağlanmamıştır.



AC gerilimi



Sembol DC gerilimini gösterir



Sembol, d.c. güç konektörünün polaritesini gösterir.



UYARI!

Uyarı: Elektrik çarpması riski!



Ünlem işareti, kullanıcıyı önemli kullanım talimatlarının varlığı konusunda uarmayı amaçlamaktadır.



Yalnızca kullanım kılavuzunda listelenen güç kaynaklarını kullanın.



Sembol, enerji verimliliği işaretini gösterir.



Yalnızca kapalı alanlarda kullanım içindir.

## Elektrik çarpması veya yangın riski!

- Herhangi bir bağlantı yapmadan veya değiştirmeden önce, tüm cihazların elektrik prizinden çıkarıldığından emin olun.
- Ürünü ve aksesuarları asla yağmura veya suya maruz bırakmayın. Ürünün yanına vazo gibi içi su dolu nesnelere koymayın. Ürünün üzerine veya içine sıvı dökülmesi durumunda ürünün güç kablosunu elektrik prizinden hemen çıkarın. Kullanmadan önce ürününüzü kontrol ettirmek için Müşteri Destek Merkezi ile irtibata geçin.
- Ürünü ve aksesuarları açık alevlerin veya doğrudan güneş ışığı gibi diğer ısı kaynaklarının yanına asla yerleştirmeyin.
- Üründeki havalandırma yuvalarına veya diğer açıklıklara asla bir cisim sokmayın.
- Bağlantıyı kesme cihazı olarak ana elektrik fişinin veya cihaz kablolarının kullanıldığı durumlarda, bağlantı kesme cihazı hazır durumda kalmalıdır.
- Pil (pil paketi veya takılı piller); güneş ışığı, ateş veya benzeri aşırı ısıya maruz bırakılmamalıdır.
- Şimşekli fırtınalar öncesinde ürünün fişini çekin.
- Güç kablosunu çıkarırken her zaman fişten tutarak çekin, asla kablodan tutarak çekmeyin.
- Ürünü tropikal ve/veya ılıman iklimlerde kullanın.

## Kısa devre veya yangın riski!

- Tanımaya ve besleme değerleri için ürünün arkasındaki veya altındaki tip plakasına bakın.

- Ürünü prize bağlamadan önce, gerilim değerinin ürünün arka veya alt kısmında belirtilen değerele aynı olduğundan emin olun. Gerilim değerleri birbirinden farklıysa ürünü kesinlikle prize bağlamayın.

### Yaralanma veya üründe hasar oluşması riski!

- Duvara montaj için bu ürün, montaj yönergelerine uygun olarak duvara güvenli bir şekilde bağlanmalıdır. Yalnızca birlikte verilen duvara montaj braketini (varsa) kullanın. Uygunsuz duvar montajları kazaya, yaralanmaya veya hasara neden olabilir. Herhangi bir sorunuz varsa ülkenizdeki Müşteri Destek Merkezi ile iletişime geçin.
- Ürünü veya herhangi bir nesneyi asla güç kablolarının veya diğer elektrikli ekipmanların üzerine koymayın.
- Ürünün nakliyesi 5 °C'den düşük sıcaklıklarda yapılmışsa ürünün ambalajını açın ve prize takmadan önce ürünün ortam sıcaklığına ulaşmasını bekleyin.
- Bu ürünün bazı parçaları camdan üretilmiş olabilir. Yaralanma ve hasara karşı özen gösterin.

### Aşırı ısınma riski!

- Ürünü hiçbir zaman etrafında yeterli boşluk olmayan bir alana kurmayın. Havalandırma için ürünün etrafında her zaman en az 10 cm boş alan bırakın. Perdelerin veya başka eşyaların ürünün havalandırma deliklerini hiçbir zaman kapatmadığından emin olun.

### Pil kullanımı UYARISI

- **DİKKAT:** Piller yanlış yerleştirilirse patlayabilir. Pili sadece aynı veya eş değere türden pille değiştirin.
- Piller bitmişse veya uzaktan kumanda uzun süre kullanılmıyacaksa pilleri çıkarın.
- Piller kimyasal maddeler içerir ve hükümet ve yerel yönetim yönergelerine göre geri dönüştürülmeli veya imha edilmelidir.

- Tüm pilleri cihaz üzerinde işaretlendiği şekilde doğru + ve - konumlarında takın.
- Eski ve yeni pilleri birlikte kullanmayın.
- Alkalin, standart (Karbon-Çinko) veya şarj edilebilir (Ni-Cd, Ni-MH, vb.) pilleri birlikte kullanmayın.
- Pil (piller veya pil paketi); güneş ışığı, ateş veya benzeri aşırı ısıya maruz bırakılmamalıdır.
- Pili ateşe veya sıcak fırına atmayın veya Pili mekanik olarak ezmeyin ya da kesmeyin.
- Pilin son derece düşük hava basıncına maruz kalmasını önleyin.

### Not

- Derecelendirme etiketi ekipmanın altına veya arkasına yapıştırılmıştır.

## Ürününüzün bakımı

Ürünü temizlemek için yalnızca mikrofiber bez kullanın.

## Çevre bakımı

### Eski ürünün ve pillerin atılması



Ürününüz, geri dönüşüme tabi tutulabilen ve yeniden kullanılabilen, yüksek kalitede malzeme ve parçalardan tasarlanmış ve üretilmiştir.



Bir ürün üzerindeki bu sembol, ürünün 2012/19/EU sayılı Avrupa Yönergesi kapsamında olduğu anlamına gelir.



Bu sembol, ürünün 2013/56/EU sayılı Avrupa Yönergesi kapsamında olan ve normal evsel atıklarla birlikte atılmayan piller içerdiği anlamına gelir.

Elektrikli ve elektronik ürünler ve pillerin toplanması ile ilgili bulunduğunuz yerdeki sistem hakkında bilgi edinin. Yerel kurallara uyun ve ürünü ve pilleri asla normal evsel atıklarla birlikte atmayın. Eskiye ürünlerin ve pillerin bertaraf işlemlerinin doğru biçimde gerçekleştirilmesi, çevre ve insan sağlığı üzerinde olumsuz etkilere yol açılmasını önlemeye yardımcı olur.

### **Tek kullanımlık pillerin çıkarılması**

Tek kullanımlık pilleri çıkarmak için pil takma bölümüne bakın.

## **Uyumluluk beyanı**

Bu ürün, Avrupa topluluğunun radyo paraziti gereksinimlerine uygundur. İşbu belge ile TP Vision Europe BV, ürünün RED Direktifi 2014/53/AB ve Birleşik Krallık Radyo Ekipmanı Düzenlemeleri SI 2017 No 1206'nın temel gereklilikleri ve diğer ilgili hükümleri ile uyumlu olduğunu beyan eder. Uygunluk Beyanını [www.philips.com/support](http://www.philips.com/support) adresinde bulabilirsiniz.

## **Yardım ve destek**

Kapsamlı çevrimiçi destek almak ve aşağıdakileri gerçekleştirebilmek için şu adresi ziyaret edin: [www.philips.com/support](http://www.philips.com/support)

- kullanım kılavuzunu ve hızlı başlangıç kılavuzunu indirmek
- video eğitim kılavuzlarını izlemek (yalnızca seçili modellerde mevcuttur)
- sık sorulan soruların (SSS) yanıtlarını bulmak
- bize bir soru e-postası göndermek
- destek temsilcimizle görüşmek.

Dilinizi seçmek için web sitesindeki talimatları izleyin ve ardından ürününüzün model numarasını girin.

Alternatif olarak ülkenizdeki Müşteri Destek Merkezi ile iletişime geçebilirsiniz. İletişim kurmadan önce ürününüzün model numarasını ve seri numarasını not edin. Bu bilgileri ürününüzün arkasında veya altında bulabilirsiniz.

## 2 Soundbar'ınız

Ürünü satın aldığınız için teşekkür ederiz; Philips'e hoş geldiniz! Philips'in sunduğu destekten tam anlamıyla yararlanmak için soundbar'ınızı şu adreste kaydedtirin: [www.philips.com/support](http://www.philips.com/support).

### Kutunun içindekiler

Paketteki öğeleri kontrol edin ve tanımlayın:

- Soundbar x 1
- Kablosuz subwoofer x 1
- Uzaktan kumanda (AAA pil x 2) x 1
- DC adaptör (soundbar için) \* x 1
- Güç kablosu (subwoofer için) \* x 1
- Duvara montaj kiti x 1
- Hızlı başlatma rehberi / Garanti kartı / Güvenlik belgesi x 1
- HDMI Kablosu x 1

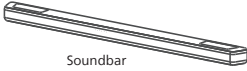

Soundbar



Duvara montaj kiti  
(2 x braket / 4 x braket vidası /  
4 x Koruma Başlığı)

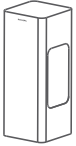

Kablosuz subwoofer



Uzaktan kumanda  
(AAA pil x 2)

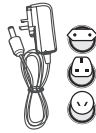

DC adaptörü \*  
(soundbar için)



Güç Kablosu \*  
(subwoofer için)



Hızlı başlangıç kılavuzu  
Garanti kartı/Güvenlik belgesi



HDMI Kablosu

- Güç kablosu miktarı ve fiş türü bölgelere göre değişiklik gösterir.
- Bu Kullanım Kılavuzunda gösterilen görseller, resimler ve çizimler yalnızca referans amaçlı olup gerçek ürünün görünümünü farklılık gösterebilir.

## Soundbar

Bu bölüm soundbar'a genel bir bakış içerir.

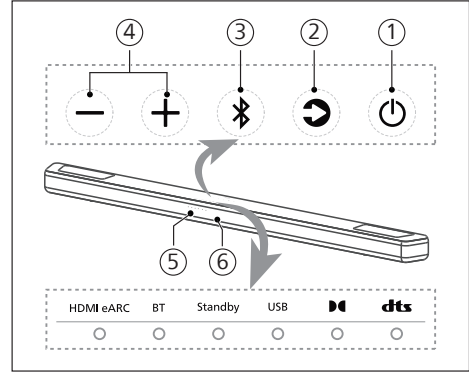

- 1 (Bekleme Açık)
  - Soundbar'ı açın veya Beklemeye alın.
  - Otomatik Beklemeyi (15 dakika Otomatik Bekleme) etkinleştirmek veya devre dışı bırakmak için güç açık durumdayken 8 saniye boyunca uzun basın.
  - "Otomatik Beklemeyi Devre Dışı Bırak" seçeneği belirlendiğinde ürünün enerji tüketimi artacaktır.
- 2 (Kaynak) düğmesi  
Soundbar için bir giriş kaynağı seçin.
- 3 (Bluetooth) düğmesi
  - Bluetooth modunu seçmek için basın.
  - Bluetooth Eşleştirme moduna girmek için 3 saniye boyunca uzun basın.
  - Tüm cihazların bağlantısını kesmek ve BT bağlantı geçmişi listesini temizlemek için 8 saniye boyunca uzun basın, ardından eşleştirme moduna girin.
- 4 (+ / -) (Ses) düğmesi  
Ses seviyesini artırın veya azaltın.
- 5 Uzaktan kumanda sensörü
- 6 Soundbar'ın LED göstergesi

## Konektörler

Bu bölüm, soundbar'ınızda bulunan konektörlere genel bir bakış içerir.

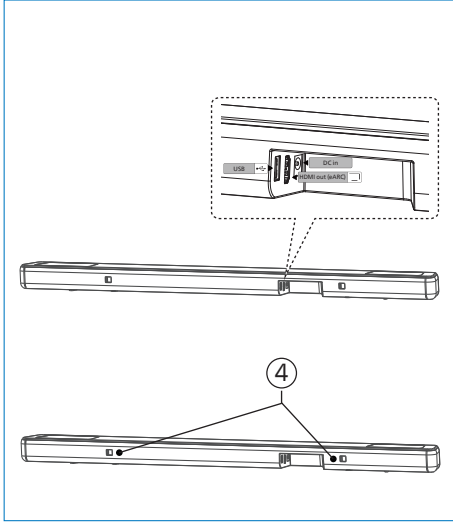

- ① USB
  - Ses ortamı oynatmak için bir USB depolama cihazına bağlayın.
  - Bu ürünün yazılımını yükseltin.
- ② HDMI eARC soketi  
Bağlantı noktası, eARC/ARC HDMI özelliğini destekler. TV'deki HDMI (eARC/ARC) girişine bağlayın.
- ③ DC giriş soketi  
Adaptöre bağlayın.
- ④ Duvar braketi yuvası

## Kablosuz subwoofer

Bu bölüm kablosuz subwoofer'a genel bir bakış içerir.

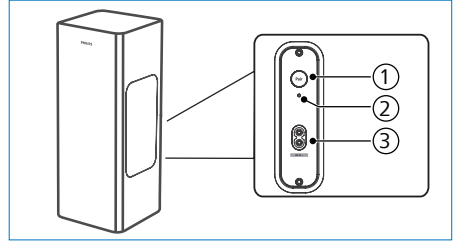

- ① Pair (Eşleştir) düğmesi  
Subwoofer'ın eşleştirme moduna girmek için basılı tutun. Yalnızca manuel eşleştirme için kullanılır. (Ünite AÇILDIKTAN sonra çubuk ve subwoofer otomatik olarak eşleştirileceğinden Eşleştir düğmesine basmayın)
- ② Subwoofer göstergesi  
Durumu kablosuz subwoofer göstergesine göre belirleyin.

LED Durumu	Durum
Hızlı yanıp sönme	Subwoofer eşleştirme modunda
Opak	Bağlandı / Eşleştirme başarılı
Yavaş yanıp sönme	Eşleştirme kaldırma durumu

- ③ AC giriş ~ soketi  
Güç kaynağına bağlanır.

## Uzaktan Kumanda

Bu bölüm uzaktan kumandaya genel bir bakış içerir.

- ① **⏻ (Bekleme-Açık)**
  - Soundbar'ı açın veya beklemeye alın.
  - Otomatik Beklemeyi (15 dakika Otomatik Bekleme) etkinleştirmek veya devre dışı bırakmak için güç açık durumdayken 8 saniye boyunca uzun basın.
- ② **🔊 (IntelliSound)**

Yapay Zeka/Ön Ayar/Özel modunu seçin.
- ③ **Vol + / Vol - (Soundbar Ses Seviyesi)**

SoundBar'ın ses seviyesini artırın/azaltın.
- ④ **EQ**

Ekolayzır (EQ) efektini seçin.
- ⑤ **Treble +/- (Tiz +/-)**

Tiz seviyesini ayarlayın.
- ⑥ **Bass +/- (Bas +/-)**

Bas seviyesini ayarlar.
- ⑦ **🔄 (Kaynak)**

Soundbar için bir giriş kaynağı seçmek üzere basın.
- ⑧ **🔇 (Sessiz)**

Sesi kapatın veya geri açın.  
LED ekranı etkinleştirmek/devre dışı bırakmak için 5 saniye basılı tutun.
- ⑨ **⏮ / ⏭ (Önceki / Sonraki)**

USB / BT modunda önceki veya sonraki parçaya atlayın.
- ⑩ **▶ (Oynat / Duraklat)**

USB/BT modunda oynatmayı başlatın, duraklatın veya devam ettirin.
- ⑪ **AVL**

Otomatik ses ve gece modu.

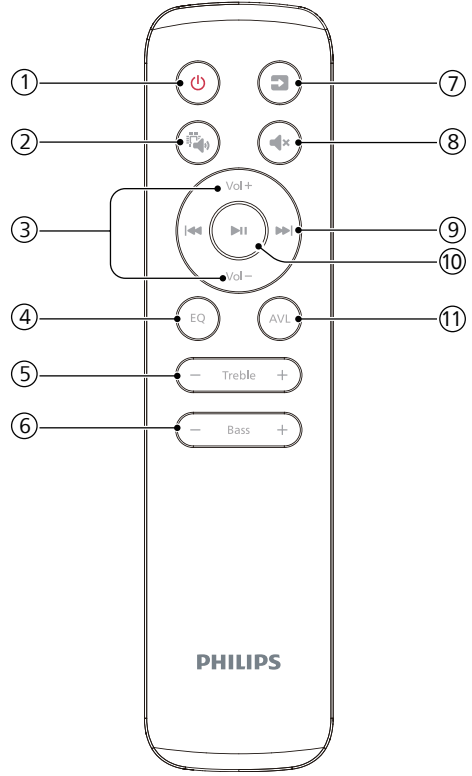

## Uzaktan Kumandayı Hazırlama

- Sağlanan Uzaktan Kumanda, ünitenin uzaktan çalıştırılmasına olanak tanır.
- Uzaktan Kumanda 6 m (19,7 fit) etkili menzili içinde çalıştırılrsa dahi ünite ile uzaktan kumanda arasında herhangi bir engel varsa uzaktan kumandanın çalışması mümkün olmayabilir.
- Uzaktan Kumanda, kızılötesi ışınlar üreten diğer ürünlerin yakınında çalıştırılırsa veya ünitenin yakınında kızılötesi ışınlar kullanan başka uzaktan kumanda cihazları kullanılırsa hatalı çalışabilir. Tersine, diğer ürünler de hatalı çalışabilir.

## Uzaktan kumanda pilini deęiřtirme

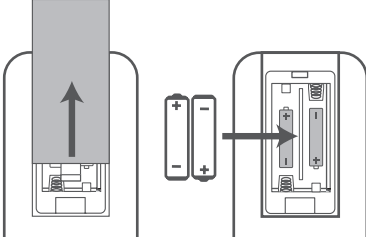

- 1 Uzaktan kumandanın pil bölmesini açmak için arka kapaęa bastırın ve kaydırın.
- 2 İki adet AAA boyutunda pili (dahil) takın. Pillerin (+) ve (-) uçlarının, pil bölmesinde gösterilen (+) ve (-) uçlarla eřleřtięinden emin olun.
- 3 Pil bölmesi kapaęını kapatın.

## Pillerle ilgili önlemler

- Pilleri pozitif "⊕" ve negatif "⊖" kutupları doęru olacak řekilde taktığınızdan emin olun.
- Aynı türde piller kullanın. Asla farklı türde pilleri birlikte kullanmayın.
- řarj edilebilir veya řarj edilemeyen piller kullanılabilir. Etiketlerindeki önlemlere dikkat edin.
- Pil kapaęını ve pili çıkarırken tırnaklarınıza dikkat edin.
- Uzaktan kumandayı dūřürmeyin.
- Hiçbir řeyin uzaktan kumandayı etkilemesine izin vermeyin.
- Uzaktan kumandanın üzerine su veya herhangi bir sıvı dökmeysin.
- Uzaktan kumandayı ıslak bir nesnenin üzerine koymayın.
- Uzaktan kumandayı doęrudan güneř iřięi altına veya ařırı ısı kaynaklarının yakınına yerleřtirmeyin.

- Korozyon veya pil akması meydana gelebileceęinden ve fiziksel yaralanmaya ve/veya maddi hasara ve/veya yangına neden olabileceęinden, uzun süre kullanılmadıęında uzaktan kumandanın pilini çıkarın.
- Belirtilenlerin dıřında pil kullanmayın
- Yeni pilleri eski pillerle birlikte kullanmayın.
- řarj edilebilir türde olduęu onaylanmayan pilleri asla řarj etmeyin.

## Yerleřtirme

Subwoofer'ı soundbar'ınızdan en az 1 metre (3 ft) ve duvardan 10 santimetre uzaęa yerleřtirin.

En iyi sonuęları elde etmek için subwoofer'ınızı ařaęıda gösterildięi gibi yerleřtirin.

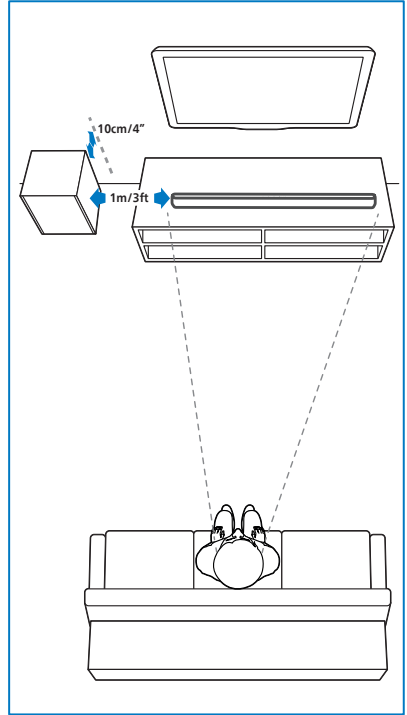



## 3 Bağlama

Bu bölüm, soundbar'ınızı bir TV'ye ve diğer cihazlara bağlamanıza ve ardından ayarlamanıza yardımcı olur.

### Not

- Tanıma ve besleme değerleri için ürünün arkasındaki veya altındaki tip plakasına bakın.
- Herhangi bir bağlantı yapmadan veya değiştirmeden önce, tüm cihazların elektrik prizinden çıkarıldığından emin olun.

## Dolby Atmos®

Dolby Atmos, sesi üç boyutlu alanda ve Dolby sesinin tüm zenginliği, netliği ve gücüyle sunarak size etkileyici bir dinleme deneyimi sağlar.

Daha fazla bilgi için lütfen [dolby.com/technologies/dolby-atmos](http://dolby.com/technologies/dolby-atmos) adresini ziyaret edin.

## HDMI soketine bağlama

HDMI eARC (Gelişmiş Ses Dönüş Kanalı)

Soundbar'ınız eARC/ARC (Gelişmiş Ses Dönüş Kanalı) özellikli HDMI'ı destekler. TV'niz HDMI eARC/ARC uyumluysa tek bir HDMI kablosu kullanarak TV sesini soundbar'ınızdan duyabilirsiniz.

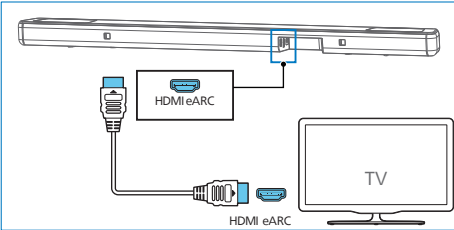

- 1 TV'nizde HDMI-CEC işlemlerini açın. Ayrıntılar için TV kullanım kılavuzuna bakın.
  - TV'deki HDMI ARC konektörü farklı şekilde etiketlenmiş olabilir. Ayrıntılar için TV kullanım kılavuzuna bakın.
- 2 Yüksek Hızlı HDMI kablosu kullanarak soundbar'ınızdaki HDMI eARC konektörünü TV'deki HDMI eARC konektörüne bağlayın.

### Not

- TV'nizin HDMI-CEC ve ARC işlevini desteklemesi gerekir. HDMI-CEC ve ARC, Açık olarak ayarlanmalıdır.
- HDMI-CEC ve ARC'nin ayar yöntemi TV'ye bağlı olarak farklılık gösterebilir. ARC işleviyle ilgili ayrıntılar için lütfen TV kullanım kılavuzuna bakın.
- ARC işlevini destekleyen HDMI kabloları kullandığınızdan emin olun.

## Güce bağlama

- AC güç kablosunu bağlamadan önce diğer tüm bağlantıları tamamladığınızdan emin olun.
- Ürünün hasarı riski! Güç kaynağı geriliminin, ünitenin arkasında veya alt kısmında yazılı olan gerilime karşılık geldiğinden emin olun.

### Dönüşüm fişi

Bölgenize uygun adaptörü seçin. Gerekirse bölgenize uygun adaptörü takın.

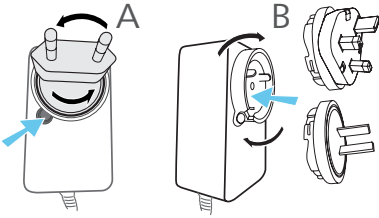

### Soundbar

- 1 Şebeke adaptörünü ve şebeke kablosunu tam uzunluklarına kadar açın. Şebeke adaptörünü ses çubuğunun DC IN 18V prizine bağlayın.
- 2 Ardından şebeke adaptörünü bir elektrik prizine bağlayın.

### Subwoofer

- 3 Şebeke kablosunu Subwoofer'ın AC~ soketine ve ardından elektrik prizine bağlayın.
- Güç kablosu miktarı ve fiş türü bölgelere göre değişiklik gösterir.

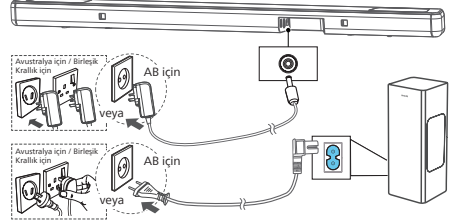

- \* Güç kablosu miktarı ve fiş türü bölgelere göre değişiklik gösterir.

## Subwoofer ile eşleştirme

### İpuçları

- Subwoofer açık bir alanda ve soundbar'dan en fazla 6 metre uzakta olmalıdır.

### Otomatik eşleştirme

Soundbar'ı ve subwoofer'ı elektrik prizlerine takın ve ardından üniteyi ON (Açık) moduna geçirmek için ünite veya uzaktan kumanda üzerindeki  düğmesine basın. Subwoofer ve soundbar otomatik olarak eşleştirilir.

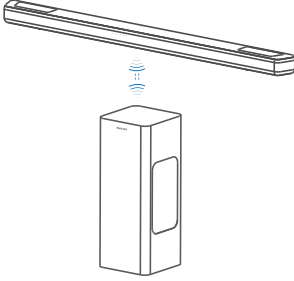

- » Durumu kablosuz subwoofer göstergesine göre belirleyin.

LED Durumu	Durum
Hızlı yanıp sönme	Subwoofer eşleştirme modunda
Opak	Bağlandı / Eşleştirme başarılı
Yavaş yanıp sönme	Eşleştirme kaldırma durumu

### İpuçları

- Manuel eşleştirme dışında subwoofer'ın arkasındaki Pair (Eşleştir) düğmesine basmayın.

## Manuel eşleştirme

Kablosuz subwoofer'dan ses duyulmuyorsa subwoofer'ı manuel olarak eşleştirin.

- 1 Hem subwoofer'ı hem de soundbar'ı tekrar elektrik prizinden çıkarın ve 3 dakika sonra yeniden takın.
- 2 Subwoofer'ın arkasındaki Pair (Eşleştir) düğmesini 3 saniye basılı tutun.
  - » Subwoofer üzerindeki gösterge hızla yanıp söner.
- 3 Daha sonra soundbar'ı AÇMAK için soundbar veya uzaktan kumanda üzerindeki  tuşuna basın.
  - » Başarılı olduğunda subwoofer üzerindeki gösterge sabit yanar.
- 4 Gösterge hala yanıp sönüyorsa 1-3. adımları tekrarlayın.

### İpuçları

- Subwoofer, açık bir alanda ve soundbar'dan en fazla 6 m uzakta olmalıdır (ne kadar yakın olursa o kadar iyidir).
- Subwoofer ile soundbar arasındaki nesnelere kaldırın.
- Kablosuz bağlantı tekrar başarısız olursa konumun çevresinde bir çakışma veya güçlü bir parazit (ör. elektronik bir cihazdan kaynaklanan parazit) olup olmadığını kontrol edin. Bu çakışmaları veya güçlü engellemeleri ortadan kaldırın ve yukarıdaki prosedürleri tekrarlayın.

# 4 Soundbar'ınızı kullanma

Bu bölüm, soundbar'ı bağlı cihazlardan ses oynatmak için kullanmanıza yardımcı olur.

Başlamadan önce

- Hızlı başlangıç kılavuzunda ve kullanım kılavuzunda açıklanan gerekli bağlantıları yapın.
- Soundbar'ı diğer cihazlar için doğru kaynağa geçirin.

## Açma ve Kapatma

- Soundbar'ı elektrik prizine ilk kez bağladığınızda ünite bekleme modunda olur.
- Daha sonra soundbar'ı AÇMAK veya KAPATMAK için soundbar veya uzaktan kumanda üzerindeki  düğmesine basın.
- Soundbar'ı tamamen kapatmak isterseniz fişi elektrik prizinden çıkarın.

Otomatik bekleme

- TV veya harici soundbar bağlantısı kesilirse (veya USB, BT işlevi bit oynatma duraklatılırsa) veya kapatılırsa soundbar yaklaşık **15** dakika sonra otomatik olarak Bekleme moduna geçer.
- Otomatik Beklemeyi (15 dakika Otomatik Bekleme) etkinleştirmek veya devre dışı bırakmak için güç açık durumdayken  düğmesine **8** saniye boyunca uzun basın.

### Not

- HDMI (ARC) modunda, ses oynatma yoksa yaklaşık 15 dakika sonra ağ tabanlı bekleme moduna geçer.
- USB ve Bluetooth modunda, cihaz ses çalınmıyorsa yaklaşık 15 dakika sonra otomatik olarak Bekleme moduna geçer.

## Mod seçme



- 1 Soundbar veya uzaktan kumandadaki  (Kaynak) düğmesine art arda basarak HDMI eARC, BT, USB modunu seçin.
  - » Oynatma kaynağını değiştirdiğinizde ön gösterge buna uygun şekilde yanar.

## Ses seviyesini ayarlama

Soundbar'ın Ses Seviyesini ayarlama

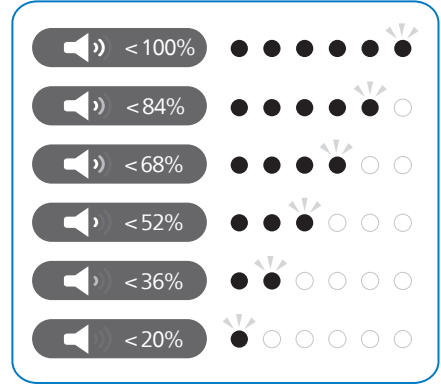
- Ses seviyesini artırmak veya azaltmak için Vol+ / Vol- (Ses Seviyesi) düğmelerine basın.
  - » Ses seviyesini ayarlarken gösterge ışık miktarını artırır / azaltır. İlgili ışık göstergesine / yanıp sönmeye (Şek) göre mevcut ses seviyesini belirleyin.



- Sesi kapatmak için  (Sessiz) düğmesine basın.
- Sesi geri açmak için tekrar  (Sessiz) düğmesine veya Vol+ / Vol- (Ses Seviyesi) düğmelerine basın.

Bas seviyesini ayarlayın

- Bas seviyesini ayarlamak için Bass +/- tuşuna basın

Tiz seviyesini ayarlayın

- Yüksek frekans (tiz) değiştirmek için Treble +/- düğmesine basın.

Bas/Tiz	LED Durumu
-5	○ ◎ ● ● ● ● ●
-4	○ ○ ◎ ● ● ● ●
-3	○ ○ ○ ◎ ● ● ●
-2	○ ○ ○ ○ ◎ ● ●
-1	○ ○ ○ ○ ○ ◎ ●
0	● ○ ○ ○ ○ ○ ○
+1	○ ◎ ○ ○ ○ ○ ○
+2	○ ● ◎ ○ ○ ○ ○
+3	○ ● ● ◎ ○ ○ ○
+4	○ ● ● ● ◎ ○ ○
+5	○ ● ● ● ● ◎ ○

## IntelliSound Kontrolü

Uzaktan kumandadaki  düğmesine basarak Yapay Zeka/Ön Ayar/Özel modları arasında geçiş yapın, varsayılan mod Yapay Zekadır.

## Ekolayzer (EQ) efektini seçme

Videonuzaya veya müziğinize uygun önceden tanımlanmış ses modlarını seçin.

- 1 İsteddiğiniz ön ayarlı ekolayzır efektlerini seçmek için uzaktan kumandadaki EQ düğmesine basın.
- 2 Modlar arasında geçiş yapmak için EQ düğmesine basın.
  - » EQ modu tanımına göre mevcut EQ modunu göstermek için LED'ler 3 saniye boyunca yanar.

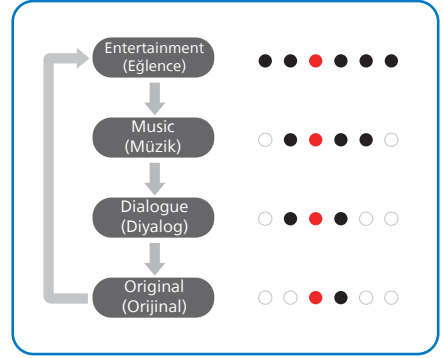

## LED ekranı Açık/Kapalı Göstergesi

-  (Sessiz) düğmesini 5 saniye basılı tutarak LED ekranı etkinleştirebilir/devre dışı bırakabilirsiniz.
  - » OFF (Kapalı): Herhangi bir düğmeye bastığınızda LED parlaklığı normale döner. 10 saniye boşta kaldıktan sonra LED'ler otomatik olarak kapatılır.
  - » ON (Açık): LED'lerin parlaklığı kendi kendine sönmez.

### İpuçları



- Bekleme sırasında Bekleme LED'i, LED ekranı Kapalı ayarına bakılmaksızın açılır.

## DTS Virtual X / Dolby Atmos sanallaştırıcı

DTS Virtual:X / Dolby Atmos sanallaştırıcı; oda boyutu, düzeni veya hoparlör yapılandırması ne olursa olsun çok boyutlu sesin keyfini çıkarmanızı sağlar.

DTS Virtual:X teknolojisi, her türlü giriş kaynağından (stereodan 5.1.2 kanala) ve hoparlör yapılandırması ile etkileyici bir ses deneyimi sunmak için DTS'nin özel sanal yükseklik ve sanal surround işleme özelliğine sahiptir.



- 1 Uygulama aracılığıyla sanallaştırıcıyı etkinleştirin veya devre dışı bırakın. DTS içeriği için DTS Virtual X veya Dolby Atmos sanallaştırıcı kullanılır, aşağıdaki gibi görüntülenir.

Durum	LED Durumu
ON	 (DTS açık) ● (Merkezdeki iki LED sağa/sola doğru yayılır)
OFF	 (DTS kapalı) ○ (sol / sağ LED'ler merkeze doğru yaklaşır)

- ON (Açık): Bu modda DTS Virtual X kullanılır veya Dolby Atmos sanallaştırıcı kullanılır.
- OFF (Kapalı): DTS Virtual X veya Dolby Atmos sanallaştırıcıyı kullanmayın.

## Otomatik ses





Otomatik ses seviyesini Gece modu ile birleştirin. AVL düğmesine basarak otomatik ses açma/kapama veya gece modunu değiştirin.

Durum	LED Durumu
OFF	
ON	
NIGHT	

- OFF (Kapalı): "Otomatik ses seviyesi" özelliği kullanılmaz.
- ON (Açık): Tutarlı ses yüksekliğini korumak için farklı kaynaklara ve içerik türlerine gerçek zamanlı olarak yanıt verir.
- NIGHT (Gece): Tüm kaynaklar ve içerik türleri için eşit ses yüksekliğini korur ve sessiz bir ortamda duymayı kolaylaştırmak için gelişmiş konuşma sesi ve diyalog sağlar.

## Bluetooth cihazlarından oynatma

Bluetooth aracılığıyla, soundbar'ı Bluetooth cihazınıza (iPad, iPhone, iPod touch, Android telefon veya dizüstü bilgisayar gibi) bağlayarak cihazda depolanan ses dosyalarını soundbar hoparlörleriniz aracılığıyla dinleyebilirsiniz.

- 1 (Bluetooth) modunu seçmek için soundbar üzerindeki  düğmesine veya uzaktan kumandadaki  (Kaynak) düğmesine basın.
  - » BT göstergesi yanıp söner.
- 2 Bluetooth cihazında Bluetooth'u açın, bağlantı başlatmak için Philips TAB8301 (xxxx) seçeneğini arayın ve seçin (Bluetooth cihazının kullanım kılavuzuna bakın).
  - » Bağlantı sırasında BT göstergesi yanıp söner.
- 3 Soundbar'dan sesli uyarı duyana kadar bekleyin.
  - » Başarılı bir şekilde bağlantı sağlanırsa BT göstergesi sabit bir şekilde yanar.
- 4 Bluetooth cihazınızda ses dosyaları veya müzik seçin ve oynatın.
  - » Bluetooth cihazınız AVRCP profilini destekliyorsa bir parçaya atlamak için uzaktan kumanda  /  düğmelerine veya oynatmayı duraklatmak/devam ettirmek için  düğmesine basabilirsiniz.

Bluetooth'tan çıkmak için aşağıdakileri yapabilirsiniz:

- Üniteyi başka bir kaynağa geçirin.
- İşlevi Bluetooth cihazınızdan devre dışı bırakın. Alternatif olarak Bluetooth cihazınızı maksimum çalışma aralığının dışına yerleştirin. Sesli uyarıdan sonra Bluetooth cihazının üniteyle bağlantısı kesilir.

- Soundbar'daki düğmeye  basıp basılı tutun.

### Not

- Engelsiz açık bir alanda. Soundbar ile Bluetooth cihazı arasındaki maksimum çalışma aralığı yaklaşık 10 metredir (30 ft).
- Tüm Bluetooth cihazlarıyla uyumluluk garanti edilmez.
- Müzik akışı; cihaz ile soundbar arasında duvar, cihazı kaplayan metal kaplama veya aynı frekansta çalışan yakındaki diğer cihazlar gibi engeller nedeniyle kesintiye uğrayabilir.

### BLE uygulama kontrolü

- BLE uygulaması kaynağı seçebilir ve uygulama güncellenmiş kaynağı ses çubuğuna gönderir, LED'ler yerel tuş veya uzaktan kumanda ile kaynak değiştirildiğini gösterir.
- BLE uygulaması aşağıdaki gibi ses kontrolünü destekler, yerel kontrol ile aynı şekilde görüntülenir
- Yerel anahtarla değiştirilen öğeler BLE uygulamasında görüntülenir.

Fonksiyon	Açıklama
Ana ses seviyesi	Ses seviyesini artırır/azaltır, 1 birimlik adımlarla
Sessiz	Soundbar sessize al/sesi aç
Ses bilgileri	Ekran formatı
IntelliSound	Yapay Zeka/Ön Ayar/Özel modunu seçer
Ses stili	Eğlence/Müzik/Diyalog/Orijinal modu seçer
Ton Kontrolü	Tiz/Bas kontrolü (-5 ile +5 arası)
AVL	Kapalı/Açık/Gece Modunu seçer
AV senkronizasyonu	0-200 ms
Orta Ayarlayıcı	/
Subwoofer Ayarlayıcı	-5 ile +5 arası
Üst Sol/Sağ Ayarlayıcı	-5 ile +5 arası
Oda kalibrasyonu	Tüm oda kalibrasyon sürecini başlatır

## Harici bir cihazdan müzik dinleme

Soundbar'ın TV'ye veya ses cihazına bağlı olduğundan emin olun.

- 1 HDMI eARC modunu seçmek için soundbar veya uzaktan kumanda üzerindeki  (Kaynak) düğmesine art arda basın.
  - » Soundbar üzerindeki gösterge ışığı o anda hangi modun kullanımda olduğunu gösterir.
- 2 Oynatma özellikleri için ses cihazınızı doğrudan çalıştırın.
- 3 Sesi istediğiniz seviyeye ayarlamak için +/- (Ses seviyesi) düğmelerine basın.

### Not

- HDMI ARC modundayken üniteden ses çıkışı yoksa ve durum göstergesi yanıp sönüyorsa kaynak cihazınızda (ör. TV, DVD veya Blu-ray oynatıcı) PCM veya Dolby Digital Sinyal çıkışını etkinleştirmeniz gerekebilir.

## USB üzerinden ses çalma

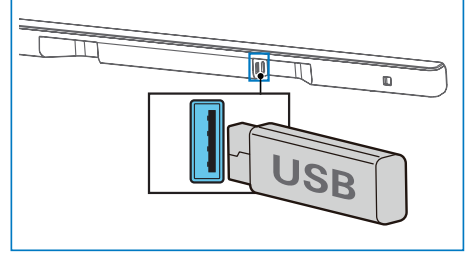

MP3 çalar ve USB flash bellek gibi bir USB depolama cihazındaki ses dosyalarının keyfini çıkarın.

- 1 USB cihazını takın.



- 2 USB modunu seçmek için soundbar veya uzaktan kumanda üzerindeki  (Kaynak) düğmesine art arda basın.
- 3 Oynatma sırasında:

### Düğme Eylem

	Oynatmayı başlatır, duraklatır veya devam ettirir
	Önceki parçaya atla
	Sonraki parçaya atlar

### Not

- Bu ürün belirli USB depolama cihazı türleriyle uyumlu olmayabilir.
- USB uzatma kablosu, USB hub veya USB çok işlevli kart okuyucu kullanıyorsanız USB depolama cihazı tanınmayabilir.
- Dosyalar okunurken USB depolama cihazını çıkarmayın.
- Sistem, 128 GB'ye kadar belleğe sahip USB cihazlarını destekleyebilir.
- Bu sistem MP3/WAV/FLAC dosyalarını oynatabilir.

## Fabrika ayarlarına sıfırlama

Cihazı varsayılan ayarlara sıfırlayın.

- Soundbar'ı açıp **+** ve **-** düğmelerine aynı anda 8 saniye boyunca basılı tutun.
  - » Tüm LED'ler 5 saniye boyunca yanar, bekleme LED'i Kırmızı renktedir.

Öge	Varsayılan ayarlar
Sound mode (Ses modu)	Entertainment (Eğlence)
Master Volume (Ana Ses Seviyesi)	10 (70-75 db SPL)
Subwoofer Volume (Subwoofer Ses Seviyesi)	0
Treble/Bass (Tiz/Bas)	0
IntelliSound	AI
Auto Volume (Otomatik Ses Seviyesi)	OFF (Kapalı)
Night (Gece)	OFF (Kapalı)
Source (Kaynak)	HDMI-ARC
BT pairing info (BT eşleştirme bilgileri)	Clear (Temiz)
AV SYNC (AV Senkronizasyonu)	0
Display (Ekran)	ON (Açık)
Auto Standby (Auto Power Down) [Otomatik Bekleme (Otomatik Güç Kapatma)]	ON (Açık)
Room calibration data (Oda kalibrasyon verileri)	Clear (Temiz)

# 5 Ürün özellikleri

## Not

- Teknik özellikler ve tasarım önceden bildirilmeksizin değiştirilebilir.

## Bluetooth / Kablosuz

Bluetooth profilleri	A2DP, AVRCP
Bluetooth sürümü	V 5.4
Bluetooth frekans aralığı / Verici gücü (EIRP)	2402 ~ 2480 MHz < 10 dBm

## Amplifikatör Bölümü

Toplam	RMS 190 W @THD <=%10 Maks. 380 W
--------	-------------------------------------

## Soundbar

Güç kaynağı	DC 18,0 V $\equiv$ 2,0 A
Adaptör (Ana Ünite için)	
Model:	ICP48C-180-2000 (Değiştirilebilir 3 pinli BS 1363-1 ve 2 pinli (EN 50075))
Giriş:	100-240 V ~ 50/60 Hz 1,3 A
Çıkış:	18,0 V $\equiv$ 2,0 A 
Güç tüketimi	36.0 W
Bekleme modunda güç tüketimi	Standart bekleme modu < 0,50 W Ağa bağlı bekleme modu < 2,0 W
Frekans tepkisi	180Hz - 20KHz
Hoparlör empedansı	8 $\Omega$ x 5

USB direct sürümü	2.0 Tam Hız
USB	5 V $\equiv$ 500 mA
Boyutlar (G x Y x D)	826 x 44 x 55 mm
Ağırlık	1,00 kg
Çalışma sıcaklığı	0 °C - 40 °C

## Subwoofer

Güç kaynağı	100-240 V ~ 50/60 Hz
Güç tüketimi	40 W
Bekleme tüketimi	< 0,50 W
Frekans tepkisi	35Hz - 180Hz
Empedans	3 $\Omega$
Boyutlar (G x Y x D)	155 x 391 x 161 mm
Ağırlık	3,85 kg
Çalışma sıcaklığı	0 °C - 40 °C

## Uzaktan kumanda

Mesafe/Açı	6 m/30°
Pil türü	AAA (1,5 V X 2)

## Desteklenen Ses formatları

HDMI eARC	LPCM 2ch, LPCM 5.1ch, LPCM 7.1ch, Dolby Digital, Dolby Digital plus, Dolby True HD, Dolby MAT, Dolby Atmos - Dolby Digital Plus, Dolby Atmos - TrueHD, Dolby Atmos - Dolby MAT, DTS Digital surround 5.1
HDMI ARC	LPCM 2ch, LPCM 5.1ch, Dolby Digital, Dolby Digital plus, Dolby Atmos - Dolby Digital Plus, DTS Digital surround 5.1
Bluetooth	SBC
USB	MP3 / WAV / FLAC

# 6 Sorun giderme

## ⚠ Uyarı

- Elektrik çarpması riski. Ürünün muhafazasını kesinlikle çıkarmayın.

Garantinin geçerli kalması için ürünü asla kendiniz onarmaya çalışmayın. Bu ürünü kullanırken sorun yaşıyorsanız servis talebinde bulunmadan önce aşağıdaki noktaları kontrol edin. Hala sorun yaşıyorsanız [www.philips.com/support](http://www.philips.com/support) adresinden destek alın.

### Ana ünite

Ana üniteadaki düğmeler çalışmıyor.

- Birkaç dakikalığına güç kaynağı bağlantısını kesin ve ardından tekrar bağlayın.

Güç yok

- AC kablosunun doğru şekilde bağlandığından emin olun.
- AC prizinde güç olduğundan emin olun.
- Soundbar'ı açmak için uzaktan kumanda veya soundbar üzerindeki  düğmesine basın.

### Ses

Soundbar hoparlöründen ses gelmiyor.

- Soundbar'ınızın ses kablosunu TV'nize veya diğer cihazlarınıza bağlayın. Ancak aşağıdaki durumlarda ayrı bir ses bağlantısına ihtiyacınız yoktur:
  - soundbar ve TV, HDMI ARC bağlantısı aracılığıyla bağlandığında veya
  - soundbar'ınızdaki HDMI giriş konektörüne bir cihaz bağlandığında.
- Uzaktan kumandada doğru ses girişini seçin.
- Soundbar'ın sesinin kapalı olmadığından emin olun.

Bozuk ses veya yankı.

- Bu ürün aracılığıyla TV'den ses oynatıyorsanız TV'nin sesinin kapalı olduğundan emin olun.

Kablosuz subwoofer'dan ses gelmiyor.

- Subwoofer'ı ana üniteye manuel olarak bağlayın.
- Ses seviyesini artırın. Uzaktan kumandada veya soundbar'da + (Sesi Artırma) düğmesine basın.
- Dijital girişlerden herhangi birini kullanırken ses yoksa:
  - TV çıkışını PCM'ye ayarlamayı deneyin veya
  - Doğrudan Blu-ray/diğer kaynaklara bağlanın.
  - Bazı TV'ler dijital ses geçişine izin vermez.
- TV'niz değişken ses çıkışına ayarlanmış olabilir. Ses çıkış ayarının DEĞİŞKEN değil, SABİT veya STANDART olarak ayarlandığını doğrulayın. Daha ayrıntılı bilgi için TV'nizin kullanım kılavuzuna bakın.
- Bluetooth kullanıyorsanız kaynak cihazınızda sesin açık olduğundan ve cihazın sesinin kapalı olmadığından emin olun.

### Bluetooth

Bir cihaz soundbar'a bağlanamıyor.

- Cihaz, soundbar için gereken uyumlu profilleri desteklemiyor.
- Cihazın Bluetooth işlevini etkinleştirmediniz. İşlevin nasıl etkinleştirileceğini öğrenmek için cihazın kullanım kılavuzuna bakın.
- Cihaz doğru bağlanmamış. Cihazı doğru şekilde bağlayın.
- Soundbar zaten başka bir Bluetooth cihazına bağlı. Bağlı cihazın bağlantısını kesin ve yeniden deneyin.

Baęlı bir Bluetooth cihazından oynatılan sesin kalitesi düşük.

- Bluetooth alımı zayıf. Cihazı soundbar'a yaklařtırın veya cihaz ile soundbar arasındaki engelleri kaldırın.

Bu ünitenin Bluetooth adını Bluetooth cihazımda bulamıyorum.

- Bluetooth cihazınızda Bluetooth işlevinin etkinleřtirildięinden emin olun.
- Üniteyi Bluetooth cihazınızla yeniden eřleřtirin.

---

Uzaktan kumanda çalıřmıyor.

- Herhangi bir oynatma kontrol düęmesine basmadan önce ilk olarak doęru kaynaęı seęin.
- Uzaktan kumanda ile ünite arasındaki mesafeyi azaltın.
- Pili, kutupları (+/-) gösterildięi gibi hizalanacak řekilde takın.
- Pili deęiřtirin.
- Uzaktan kumandayı doęrudan ünitenin ön tarafındaki sensöre doęrultun.

---

Subwoofer bořta veya subwoofer göstergesi yanmıyor

- Subwoofer'ı sıfırlamak için güç kablosunu elektrik prizinden çıkarın ve 3 dakika sonra tekrar takın.

# 7 Ticari markalar



Kabul Edilen Ticari Markalar HDMI, HDMI High-Definition Multimedia Interface, HDMI ticari takdim şekli ve HDMI Logoları; Amerika Birleşik Devletleri ve diğer ülkelerde HDMI Licensing Administrator, Inc. şirketinin ticari veya tescilli ticari markalarıdır.



Dolby, Dolby Atmos ve çift D sembolü, Dolby Laboratories Licensing Corporation'ın tescilli ticari markalarıdır. Dolby Laboratories lisansı altında üretilmiştir. Gizli yayınlanmamış çalışmalar. Telif Hakkı © 2012-2024 Dolby Laboratories. Tüm hakları saklıdır.



Bluetooth® kelimesi markası ve logoları, Bluetooth SIG, Inc.e ait tescilli ticari markalarıdır ve bu tür markaların MMD Hong Kong Holding Limited tarafından her türlü kullanımı lisansa tabidir. Diğer ticari markalar ve ticari isimler ilgili sahiplerine aittir.



DTS, Inc. ve/veya bağlı kuruluşlarından lisans altında üretilmiştir. Patentler için bkz. <https://xperi.com/dts-patents/>. DTS, DTS logosu, DTS:X, DTS:X logosu, Virtual:X ve DTS Virtual:X logosu, DTS, Inc. ve/veya bağlı şirketlerinin ABD ve/veya diğer ülkelerdeki ticari markaları veya tescilli ticari markalarıdır. © DTS, Inc. ve/veya bağlı kuruluşları. Tüm hakları saklıdır.



**TR** Roku TV™ varsa HDMI kablosunu ARC portlarına takın ve Roku TV Ready™ ekranındaki talimatları izleyin.

Roku, Roku logosu, Roku TV, Roku TV Ready ve Roku TV Ready logosu, Roku, Inc. şirketinin ticari markaları ve/veya tescilli ticari markalarıdır. Bu ürün, Amerika Birleşik Devletleri, Kanada, Birleşik Krallık, Meksika ve Brezilya'da Roku TV Ready tarafından desteklenmektedir. Ülkeler değişebilir. Bu ürünün Roku TV Ready tarafından desteklendiği ülkelerin en güncel listesi için lütfen [rokutvready@roku.com](mailto:rokutvready@roku.com) adresine e-posta gönderin.

**FR** Si vous avez un Roku TV™, la configuration est simple. Utilisez juste le câble inclus pour brancher votre barre de son au port HDMI ARC de votre télé et suivez les instructions à l'écran.

Roku TV, Roku TV Ready et le logo Roku TV Ready sont des marques de commerce de Roku Inc. Ce produit est certifié Roku TV Ready au/en états-Unis, Canada, Royaume-Uni, Mexique et Brésil. La liste de pays peut varier. Pour obtenir la liste la plus récente des pays dans lesquels ce produit est pris en charge par Roku TV Ready, veuillez envoyer un courriel à [rokutvready@roku.com](mailto:rokutvready@roku.com).

**ES** Si tienes una Roku TV™, la configuración es fácil. Solo tienes que usar el cable incluido para conectar la barra de sonido al puerto HDMI ARC de la TV y seguir las instrucciones que aparecen en pantalla.

Roku TV, Roku TV Ready y el logotipo de Roku TV Ready son marcas comerciales de Roku, Inc. Este producto es compatible con Roku TV Ready en Estados Unidos, Canadá, reino unido, México y Brasil. Los países están sujetos a cambios. Para obtener la lista más actualizada de países en los que este producto es compatible con Roku TV, envía un correo electrónico a [rokutvready@roku.com](mailto:rokutvready@roku.com).



Teknik özellikler önceden bildirilmeksizin değiştirilebilir. En son güncellemeler ve belgeler için lütfen [www.Philips.com/support](http://www.Philips.com/support) ziyaret edin. Philips ve Philips Kalkan Amblemi, Koninklijke Philips N.V. şirketinin tescilli ticari markalarıdır ve lisans altında kullanılmaktadır.

Bu ürün MMD Hong Kong Holding Limited veya bağlı şirketlerinden biri tarafından üretilmiş ve onun sorumluluğu altında satılmıştır ve bu ürünün garantörü MMD Hong Kong Holding Limited şirkettir.

