

# PHILIPS

## Heliriba

Seeria 5000

TAB5601



# Kasutusjuhend

Seadme registreerimine ja kasutajatugi:  
[www.philips.com/support](http://www.philips.com/support)

# Sisukord

<b>1 Olulised ohutusjuhised</b>	<b>3</b>	Bluetoothi seadmetest esitamine	18
Ohutus	3	Välise seadme kuulamine	19
Seadme korrashoid	4	Heli esitamine USB kaudu	19
Keskonna eest hoolitsemine	4	Tehasesätete taastamine	20
Vastavusdeklaratsioon	5		
Abi ja kasutajatugi	5		
<hr/>			
<b>2 Teie heliriba</b>	<b>6</b>	<b>5 Toote spetsifikatsioonid</b>	<b>20</b>
Mis on karbis?	6		
Heliprojektor	6	<b>6 Tõrkeotsing</b>	<b>21</b>
Ühenduspesad	7		
Traadita ühendusega basskõlar	7		
Kaugjuhtimispult	8	<b>7 Kaubamärgid</b>	<b>23</b>
Kaugjuhtimispuldi ettevalmistamine	9		
Paigutamine	10		
Seinakinnitus	11		
<hr/>			
<b>3 Ühendamine</b>	<b>12</b>		
HDMI-pesaga ühendamine	12		
Optilise pesaga ühendamine	12		
Ühendage helisisendi pessa	12		
Vooluvõrku ühendamine	13		
Bassikõlariga sidumine	13		
<hr/>			
<b>4 Heliriba kasutamine</b>	<b>15</b>		
Rakenduse allalaadimine	15		
Sisse- ja väljalülitamine	15		
Režiimide valimine	15		
Helitugevuse reguleerimine	16		
Bassi- / kõrgete toonide taseme reguleerimine	16		
Ekvalaiseri (EQ) efekti valimine	16		
Näidiku leedtuude sisse/väljalülitamine	17		
DTS Virtual X	17		
Automaatne helitugevuse ühtlustamine	17		

# 1 Olulised ohutusjuhised

Enne seadme kasutamist lugege kõik juhendid läbi ja tehke endale selgeks. Juhiste eiramisest tingitud kahjudele garantii ei laiene.

## Ohutus

### Tundke neid ohutussümboleid

Märgistusteave asub seadme põhja all või tagaküljel.

	<b>ETTEVAATUST!</b> ELEKTRILÖÖGIOHT ÄRGE AVAGE	
ETTEVAATUST! ELEKTRILÖÖGI VÄLTIMISEKS ÄRGE AVAGE KATET (EGA TAGAPANEELI). SEADME SEES EI OLE HOOLDUST VAJAVAI OSI. SEADME HOOLDUSEKS PÖÖRDUGE VÄLJAÕPPINUD HOOLDUSSPETSIALISTIDE POOLE.		



See on topeltisolatsiooniga II KLASSI seade, millel pole kaitsemaandust.



Vahelduvpinge



Sümbol näitab alalispinget



Järgige kasutusjuhendis toodud juhiseid!



**HOIATUS!**  
Hoiatus! Elektrilöögi oht!



Hüüumärk annab kasutajale märku, et tegu on oluliste kasutusjuhistega.

### Elektrilöögi või tulekahju oht!

- Enne mis tahes ühenduste tegemist või muutmist veenduge, et kõik seadmed oleksid vooluvõrgust lahti ühendatud.

- Vältige igal juhul seadme ja selle tarvikute kokkupuudet vihmapiiskade või veega. Ärge kunagi asetage seadme lähedusse vedelikke sisaldavaid anuma (nt vaase). Kui seadme peale või sisse satub vedelikku, eemaldage seade kohe vooluvõrgust. Võtke ühendust Philipsi kasutajatoega ja laske seade enne selle kasutamist üle kontrollida.
- Ärge kunagi asetage seadet või selle tarvikuid lahtise leegi või muude soojusallikate lähedusse ega otsese päikesevalguse kätte.
- Ärge pange seadme ventilatsioonivõi muudesse avadesse mingeid esemeid.
- Pistiku abil toiteallikaga ühendatud seade jääb ka väljalülitatuna kasutusvalmis režiimi.
- Patarei/aku (akuplokk või paigaldatud patareid) ei tohi kokku puutuda liigse kuumuse, näiteks päikesepaiste, tule või muu sellisega.
- Enne äikese algust lahutage seade vooluvõrgust.
- Toitejuhet pistikupesast välja tõmmates hoidke kinni pistikust, mitte juhtmest.
- Kasutage toodet troopilises ja/või paraskliimas.

### Lühise või tulekahju oht!

- Tuvastusteave ja toite nimiandmed on märgitud toote tagaküljel või põhja all asuval tüübisildile.
- Enne seadme vooluvõrku ühendamist veenduge, et toitepinge vastaks seadme tagaküljel või põhja all toodud väärtusele. Ärge mingil juhul ühendage seadet sellest väärtusest erineva pingega vooluvõrku.

## Vigastuse või seadme kahjustamise oht!

- Seinale paigaldamisel tuleb seade kindlalt seinale kinnitada ja järgida seejuures paigaldusjuhiseid. Kasutage ainult komplekti kuuluvat seinakinnituskandurit (kui see on olemas). Valesti seinale paigaldamine võib kaasa tuua õnnetuse, vigastuse või kahjustuse. Küsimuste korral võtke ühendust oma riigi kasutajatoega.
- Ärge pange seadet ega muid esemeid toitejuhtmete või muude elektriseadmete peale.
- Kui seadet transporditakse madalamal temperatuuril kui 5 °C, pakkige seade lahti ja oodake enne selle vooluvõrku ühendamist, kuni seadme temperatuur ühtlustub toatemperatuuriga.
- Mõni selle seadme osa võib olla valmistatud klaasist. Kahjustuste ja vigastuste vältimiseks käsitsege seadet hoolikalt.

## Ülekuumenemise oht!

- Ärge paigaldage seadet piiratud ruumi. Jätke kindlasti seadme ümber ventilatsiooniks vähemalt 10 cm vaba ruumi. Veenduge, et kardinad või muud esemed ei kataks seadme ventilatsiooniasasid.

## OHUTUSNÕUDED patareide/aku kasutamisel

- ETTEVAATUST! Valesti väljavahetatud patareid võivad kaasa tuua plahvatusohtu. Kasutage väljavahetamisel ainult sama või võrdväärset patareitüüpi.
- Kui patareid on tühjaks saanud või on teada, et kaugjuhtimispulti pikemat aega ei kasutata, võtke patareid välja.

- Patareid/akud sisaldavad kemikaale ning tuleb ringlusse võtta või kasutuselt kõrvaldada riiklike ja kohalike eeskirjade kohaselt.
- Paigaldage kõik patareid õigesti, + ja – nii, nagu seadmele märgitud.
- Ärge kasutage segamini vanu ja uusi patareid.
- Ärge kasutage segamini leelis- ja tavapatareid (tsink-süsinik) või laetavaid patareid (Ni-Cd, Ni-MH, jne).
- Patarei/aku (patareid või akuplokk) ei tohi kokku puutuda liigse kuumuse, näiteks päikesepaiste, tule või muu sellisega.
- Patareid/akut ei tohi visata kasutuselt kõrvaldamiseks tulle või kuuma ahju, mehaaniliselt purustada või katki lõigata.
- Patareid/aku ei tohi sattuda äärmiselt madala õhurõhuga keskkonda.



### Märkus

- Nimiaandmete silt on kleebitud seadme põhja alla või tagaküljele.

## Seadme korrashoid

Kasutage seadme puhastamiseks ainult mikrokiudlappi.

## Keskkonna eest hoolitsemine

### Kasutatud seadme ja patareide/aku kasutuselt kõrvaldamine



Teie seade on kavandatud ja toodetud kvaliteetsetest materjalidest ning detailidest, mida saab ringlusse võtta ja korduskasutada.



See märk seadmel tähendab, et seadme suhtes kohaldatakse Euroopa Liidu direktiivi 2012/19/EL.



See märk tähendab, et seade sisaldab patareisid, mille suhtes kehtib Euroopa Liidu direktiiv 2013/56/EL ja mida ei tohi visata tavaliste olmejäätmete hulka.

Tutvuge kohaliku elektri- ja elektroonikaseadmete ning patareide/akude eraldi kogumise süsteemiga. Järgige kohalikke eeskirju ja ärge visake seadet ega patareisid/akut tavaliste olmejäätmete hulka. Kasutatud seadmete ja patareide/akude õigel viisil kasutusest kõrvaldamine aitab ära hoida kahjulikud tagajärjed keskkonnale ja inimestevisele.

## Ühekorrapatareide eemaldamine

Ühekorrapatareide eemaldamise kohta vaadake patareide paigaldamist käsitlevat osa.

---

## Vastavusdeklaratsioon

See seade vastab Euroopa Ühenduses raadiohäirete suhtes kehtivatele nõuetele.

Käesolevaga kinnitab TP Vision Europe BV, et toode vastab RED direktiivi 2014/53/EL ja Ühendkuningriigi raadioseadmete eeskirjade SI 2017 nr 1206 olulistele nõuetele ja muudele asjakohastele sätetele. Vastavusdeklaratsiooni leiate aadressilt [www.philips.com/support](http://www.philips.com/support).

---

## Abi ja kasutajatugi

Laiihaardelisema veebitoe saamiseks külastage lehte [www.philips.com/support](http://www.philips.com/support):

- Laadida alla kasutusjuhendi ja kiirjuhendi
- Vaadata videoõpetusi (saadaval ainult valitud mudelite korral)
- Otsida vastuseid korduma kippuvatele küsimustele (KKK)
- Saata meile e-postiga küsimuse
- Vestelda meie klienditoe esindajaga

Järgige veebisaidil antud juhiseid ja valige oma keel. Seejärel sisestage oma seadme mudelinumber.

Teise võimalusena võite võtta ühendust oma riigi kasutajatoega. Enne ühenduse võtmist kirjutage üles seadme mudelinumber ja seerianumber. Selle teabe leiate seadme tagaküljelt või põhja alt.

## 2 Teie heliriba

Õnnitleme ostu puhul ja tere tulemast Philipsi kasutajaks! Philipsi pakutava toe täielikuks kasutamiseks registreerige oma heliriba aadressil [www.philips.com/support](http://www.philips.com/support).

### Mis on karbis?

Kontrollige pakendis olevad esemed üle ja tuvastage.

- Heliprojektor x 1
- Traadita ühendusega basskõlar x 1
- Kaugjuhtimispuul (AAA patareid x 2) x 1
- Toitejuhe (heliprojektor ja basskõlar)\* x 2
- Seinakinnituskomplekt x 1
- Kiirjuhend / Garantiikaart / Ohutusleht x 1
- Seinakinnitusšabloon x 1

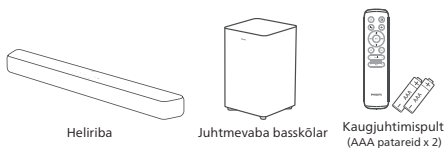

Heliriba

Juhtmevaba basskõlar

Kaugjuhtimispuul (AAA patareid x 2)



Seinakinnituskomplekt  
(klambriid x2 / kronsteinkruvid x4 /  
kummikate x4)



Kiirjuhend  
garantiikaart/ohutusleht



Seinakinnitusšabloon

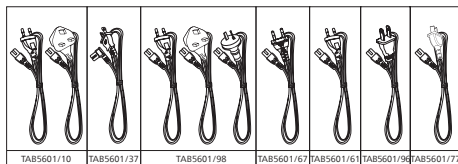

- Toitejuhtmete kogus ja pistiku tüüp on piirkonniti erinevad.

- Selles kasutusjuhendis esitatud pildid, illustratsioonid ja joonised on ainult näitlikud, tegelik seade võib välimuselt erineda.

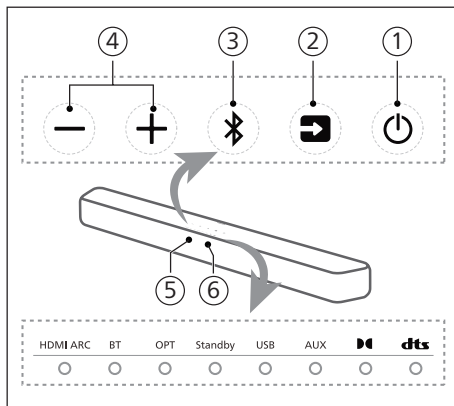

## Heliprojektor

See osa sisaldab heliprojektori ülevaadet.



- 1 **⏻ (Ooterežiim – sees)**
  - Lülitage heliriba sisse või ooterežiimile.
  - Automaatse ooterežiimi aktiveerimiseks või inaktiveerimiseks hoidke seda nuppu sisselülitatud toitega seadmel 8 sekundit all (automaatne ooterežiim 15 minutiga).
- 2 **🔌 (Allikas) nupp**  
Heliprojektori sisendallika valimine.
- 3 **📶 (Bluetooth) nupp**
  - Vajutage Bluetoothi režiimi valimiseks.
  - Pikk vajutus – 3 sekundit – Bluetoothi sidumisrežiimi sisenemine.
  - Pikk vajutus – 8 sekundit – kõigi seadmete ühenduse katkestamine ja Bluetoothi ühendusajaloo loendi tühendamise, seejärel sidumisrežiimi sisenemine.

- ④ **+/- (Helitugevus)** nupp  
Helitugevuse suurendamine või vähendamine.
- ⑤ **Kaugjuhtimispuldi andur**
- ⑥ **Soundbari LED-indikaator**

LED-i olek	Olek	
HDMI ARC	Ühtlaselt põlev valge	HDMI ARC režiim
BT	Ühtlaselt põlev sinine Ühtlaselt põlev valge	Bluetoothi (klassikaline) režiim Bluetoothi (LE Audio) režiim
OPT	Ühtlaselt põlev valge	Optiline režiim
Standby	Ühtlaselt põlev punane	Ooterežiim
USB	Ühtlaselt põlev valge	USB-režiim
AUX	Ühtlaselt põlev valge	AUX-režiim
	Ühtlaselt põlev valge	Dolby Audio
	Ühtlaselt põlev valge	DTS-heli

## Ühenduspesad

Selles osas antakse ülevaadet heliprojektoril olevatest ühenduspesadest.

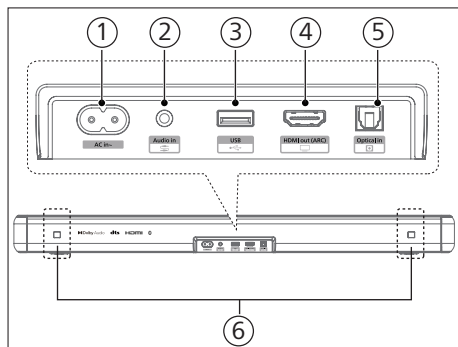

- ① **Vahelduvvoolu pistikupes**  
Ühendage toiteallikaga.
- ② **Pesa Audio in (Helisend)**  
Helisend näiteks MP3-mängijast (3,5 mm ühenduspesa).
- ③ **USB**
  - Ühendage USB-salvestiga helimeediumi esitamiseks.
  - Selle seadme tarkvara täiendamine.
- ④ **HDMI ARC pesa**  
See ühenduspesa toetab ARC-ga HDMI funktsiooni, ühendage teleri HDMI (ARC) sisendiga.
- ⑤ **Pesa Optical in (Optiline sisend)**  
Ühendage teleri või digitaalseadme optilise heliväljundiga.
- ⑥ **Seinakinnituse pesa**

## Traadita ühendusega basskõlar

See osa sisaldab traadita ühendusega basskõlari ülevaadet.

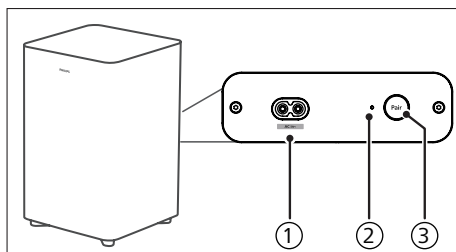

- ① **Vahelduvvoolutoite ~ ühenduspesa**  
Ühendage toiteallikaga.
- ② **Bassikõlari indikaator**  
Traadita ühendusega basskõlari näidik näitab olekut.

Leednäidiku olek	Olek
Kiire vilkumine	Basskõlar on sidumisrežiimis
Põleb ühtlaselt	Ühendatud / sidumine õnnestus
Aeglane vilkumine	Sidumata olek

### ③ Nupp Pair (Seo)

Vajutage pikalt basskõlari sidumisrežiimi sisenemiseks. Seda nuppu kasutatakse ainult käsitsi sidumiseks. (Ärge vajutage nuppu **Pair (Seo)**, sest heliriba ja basskõlar seotakse automaatselt pärast seadme lülitamist olekusse ON (Sees))

## Kaugjuhtimispult

See osa sisaldab kaugjuhtimispuldi ülevaadet.

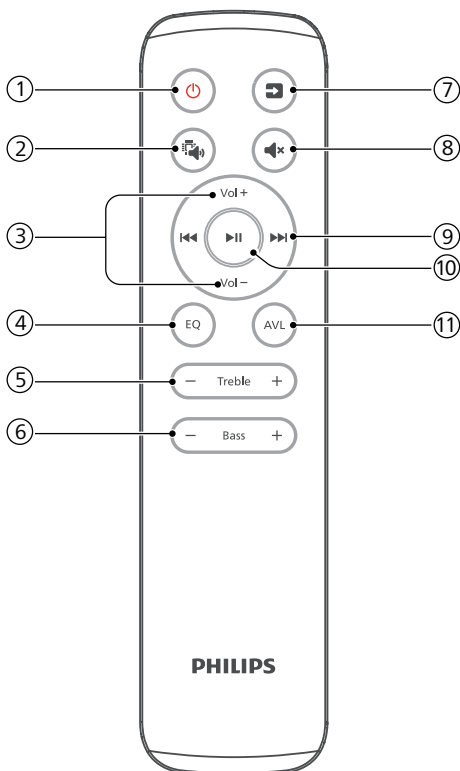

### ① ⏻ (Ooterežiim – Sees)

- Lülitage heliriba sisse või ooterežiimile.
- Automaatse ooterežiimi aktiveerimiseks või inaktiveerimiseks hoidke seda nuppu sisselülitatud toitega seadmel 8 sekundit all (automaatne ooterežiim 15 minutiga).

### ② 🔊 (IntelliSound)

- Valige eelseadistatud / kohandatud režiim.

- ③ **Vol + / Vol – (Helitugevus + / Helitugevus –) (heliprojektori helitugevus)**  
Heliprojektori helitugevuse suurendamine/vähendamine.
- ④ **EQ (Ekvalaiser)**  
Ekvalaiseri (EQ) efekti valimine.
- ⑤ **Treble +/- (Kõrged toonid +/-)**  
Kõrgete toonide taseme reguleerimine.
- ⑥ **Bass +/- (bassikõlari helitugevus)**  
Basskõlari helitugevuse reguleerimine.
- ⑦ **🔊 (Allikas)**  
Vajutage heliprojektori sisendallika valimiseks.
- ⑧ **🔇 (vaigistamine)**  
Heli vaigistamine või taastamine.
- ⑨ **⏮ / ⏭ (Eelmine/Järgmine)**  
USB-/Bluetoothi režiimis eelmisele või järgmisele muusikapalale liikumine.
- ⑩ **▶|| (Esitus/Paus)**  
Esituse alustamine, peatamine või jätkamine USB-/Bluetoothi režiimis.
- ⑪ **AVL (Automaatne helitugevuse ühtlustamine)**  
Automaatne helitugevuse ühtlustamise SISSE/VÄLJA ja öörežiimi lülitamine.

## Kaugjuhtimispuldi ettevalmistamine

- Komplekti kuuluva kaugjuhtimispuldiga saab seadet eemalt juhtida.
- Kaugjuhtimispuldi kasutamine võib olla võimatu, kui seadme ja kaugjuhtimispuldi vahel on takistus, seda isegi juhul, kui kaugjuhtimispuldi kasutatakse selle toimimisulatuses 6 m piires.
- Kaugjuhtimispult võib valesti toimida, kui seda kasutatakse muude infrapunakiirgust tekitavate seadmete läheduses või kui seadme läheduses kasutatakse muid infrapunakiirgust kasutavaid kaugjuhtimisvahendeid. Ümberpöörduvalt võivad ka need muud seadmed sel juhul valesti toimida.

## Kaugjuhtimispuldi patareide vahetamine

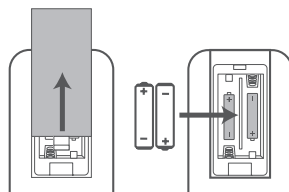

- 1 Kaugjuhtimispuldi patareipesa avamiseks vajutage ja lükake tagakaant.
- 2 Sisestage kaks AAA-suurusega patareid (kuuluvad komplekti). Veenduge, et patareide (+) ja (–) märgiga otsad vastavad patareipesas näidatud (+) ja (–) märgiga otstele.
- 3 Sulgege patareipesa kaas.

## Patareidega seotud ohutusõuded

- Veenduge, et patareid paigaldatakse õige positiivse ⊕ ja negatiivse ⊖ polaarsusega.
- Kasutage sama tüüpi patareid. Ärge kunagi kasutage koos eri tüüpi patareid.
- Kasutada võib nii laetavaid kui ka mittelaetavaid patareid. Vaadake nende siltidele märgitud hoiatusi.
- Olge patareipesa kaane ja patarei eemaldamisel oma küüntega ettevaatlik.
- Ärge pillake kaugjuhtimispulti maha.
- Ärge laske mingil esemel vastu kaugjuhtimispulti põrgata.
- Ärge valage kaugjuhtimispuldile vett ega muid vedelikke.
- Ärge pange kaugjuhtimispulti märjale pinnale.
- Ärge pange kaugjuhtimispulti otsese päikesevalguse kätte ega liiga kuumade soojusallikate lähedusse.
- Kui kaugjuhtimispult seisab pikemat aega kasutamata, võtke selle patareid välja. Võib tekkida korrosioon või patareileke, mis võib põhjustada kehavigastuse ja/või varakahju ja/või tulekahju.
- Ärge kasutage muid patareid peale ettenähtud patareide.
- Ärge kasutage korruga uusi ja vanu patareid.
- Ärge kunagi laadige akut, kui pole kinnitatud, et see on laetav tüüp.

## Paigutamine

Asetage basskõlar heliprojektorist vähemalt 1 meetri kaugusele ja seinast 10 sentimeetri kaugusele.

Parimate tulemuste saavutamiseks paigutage basskõlar nii, nagu allpool näidatud.

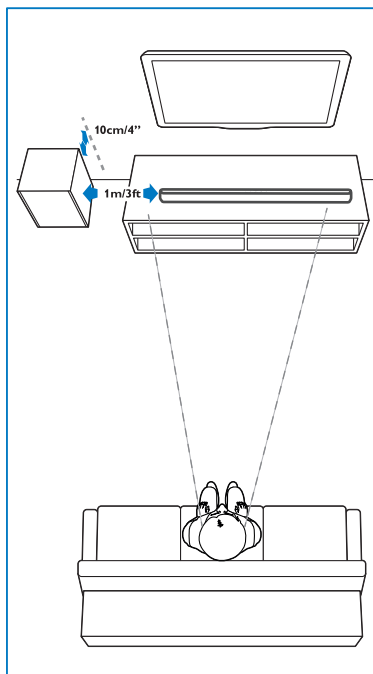

# Seinakinnitus

## Märkus

- Valesti seinale paigaldamine võib kaasa tuua õnnetuse, vigastuse või kahjustuse. Küsimuste korral võtke ühendust oma riigi kasutajatoega.
- Enne seinale paigaldamist veenduge, et sein suudaks kanda heliprojektori raskust.
- Enne seinale paigaldamist pole vaja heliprojektori all olevaid kummijalgu eemaldada. Kui seda teete, ei saa kummijalgu enam tagasi kinnitada.
- Kasutage kindlasti sobiva pikkuse ja läbimõõduga kruvisid olenevalt seinakinnituse tüübist.
- Kontrollige, kas heliprojektori tagaküljel olev USB-pesa on ühendatud USB-seadmega. Kui avastate, et ühendatud USB-seade mõjutab seinakinnitust, tuleb kasutada teist sobiva suurusega USB-seadet.

## Kruvi pikkus/läbimõõt

### Soovitav seinale paigaldamise kõrgus

Soovitame paigaldada teleri enne heliprojektori seinale paigaldamist. Kui teler on juba paigaldatud, paigaldage heliprojektor teleri põhjast 50 mm allapoole.

## HOIATUS!

- Vigastuste ärahoidmiseks tuleb kinnitada seade kindlalt põranda/seina külge, järgides seejuures paigaldusjuhiseid.
- Soovitav seinale paigaldamise kõrgus:  $\leq 1,5$  meetrit.

1 Puurige seinale neli paralleelset auku (läbimõõt vastavalt seina tüübile 3–8 mm).

↳ Aukude vaheline kaugus on:

**616mm / 24,3 tolli**

↳ Saate kasutada komplekti kuuluvat seinakinnitusšabloonit, mis aitab puuritavad augud seinal õigesti paigutada.

2 Keerake seinakinnitus kruvide (kuuluvad komplekti) ja kruvikeerajaga (ei kuulu komplekti) abil seina külge ning pingutage. Veenduge, et kõik osad oleksid kindlalt paigaldatud.

3 Tõstke seade seinakinnituse peale ja sättige avad paika.

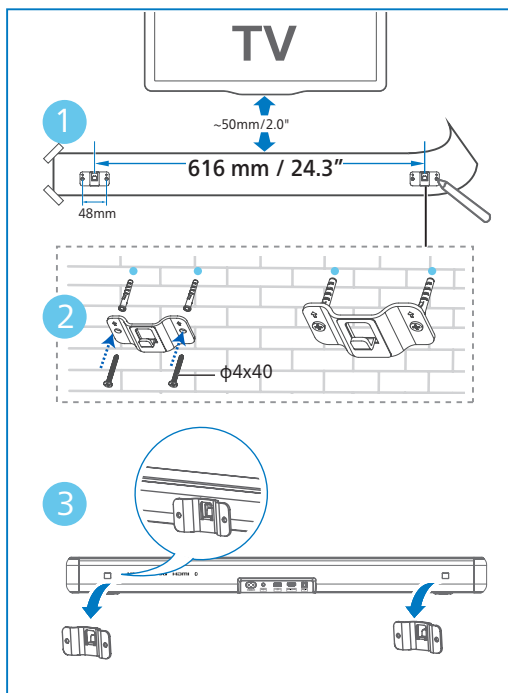

# 3 Ühendamine

Sellest osast saate abi heliprojektori ühendamisel teleri ja muude seadmetega ning pärast seda seadistamisel.

## Märkus

- Tuvastusteave ja toite nimiandmed on märgitud toote tagaküljel või põhja all asuvalle tüübisildile.
- Enne mis tahes ühenduste tegemist või muutmist veenduge, et kõik seadmed oleksid vooluvõrgust lahti ühendatud.

## HDMI-pesaga ühendamine

### HDMI ARC (helitagastuskanal)

Teie heliprojektor toetab ARC-ga (helitagastuskanal) HDMI-ühendust. Kui teie teler ühildub HDMI ARC-ga, saate kuulata teleri heli heliprojektori kaudu ühe HDMI-kaabli abil.

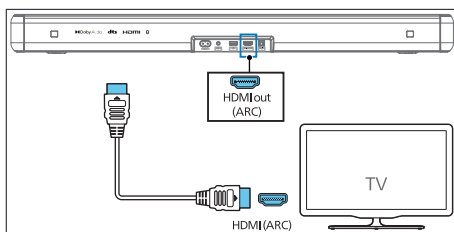

- 1 Lülitage teleris sisse HDMI-CEC režiim. Üksikasju vaadake teleri kasutusjuhendist.
  - Teleri ühenduspesal **HDMI ARC** võib olla teistsugune silt. Üksikasju vaadake teleri kasutusjuhendist.
- 2 Ühendage heliriba ühenduspesa **HDMI ARC** kiire HDMI-kaabli abil teleri ühenduspesaga **HDMI ARC**.

## Märkus

- Teler peab toetama HDMI-CEC ja ARC funktsiooni. HDMI-CEC ja ARC tuleb seada sisselülitatud olekusse.
- HDMI-CEC ja ARC seadistamise viis võib olenevalt telerist erineda. ARC funktsiooni kohta saate lisateavet teleri kasutusjuhendist.
- Kasutage kindlasti ARC funktsiooni toetavaid HDMI-kaableid.

## Optilise pesaga ühendamine

- 1 Ühendage heliriba ühenduspesa **Optical in (Optiline sisend)** optilise kaabli abil teleri või muu seadme ühenduspesaga **Optical out (Optiline väljund)**.

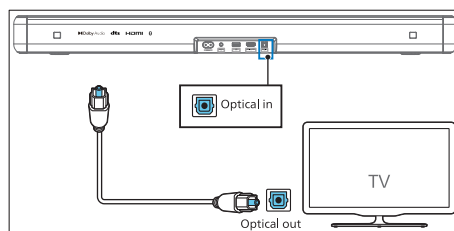

- Digitaalse optilise ühenduspesa tähis võib olla ka **Spdif** või **Spdif out**.

## Ühendage helisisendi pesa

- a. **3,5 mm helikaabli kasutamine**
  - Ühendage 3,5–3,5 mm helikaabel teleri kõrvaklapipesast heliprojektori pesa **Audio in (Helisisend)**.

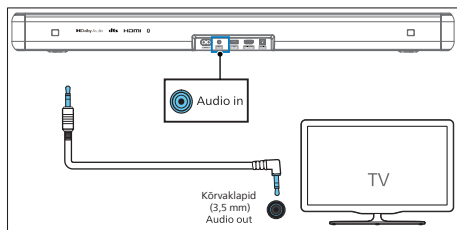

## b. 3,5 mm-RCA helikaabli kasutamine

- Ühendage RCA–3,5 mm helikaabel teleri heliväljundi pesadest pessa **Audio in (Helisisend)** heliribal.

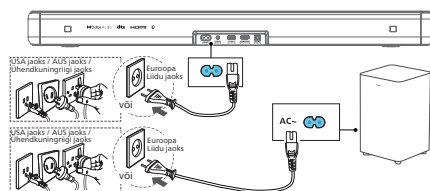
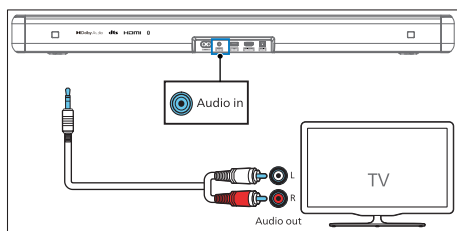

- \* Toitejuhtmete kogus ja pistiku tüüp on piirkonniti erinevad.

## Bassikõlariga sidumine

### Nõuanded

- Bassikõlar peab asuma heliprojektorist 6 meetri raadiuses lagedal alal.

### Automaatne sidumine

Ühendage heliriba ja bassikõlar vooluvõrgu pistikupessa ning seejärel vajutage seadmel või kaugjuhtimispuldil nuppu **ON (Sees)**, et lülitada seade olekusse **ON (Sees)**. Bassikõlar ja heliprojektor seotakse automaatselt.

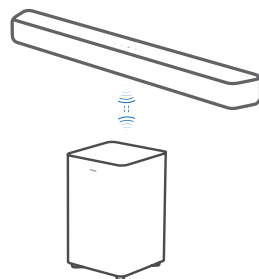

- ↳ Traadita ühendusega bassikõlari näidik näitab olekut.

## Vooluvõrku ühendamise

- Enne vahelduvvoolujuhtme ühendamist veenduge, et oleksite teinud kõik muud ühendused.
  - Toote kahjustamise oht! Veenduge, et toitepinge vastaks seadme tagaküljele või põhjale trükitud pingele.
- 1 Ühendage toitekaabel heliprojektori ühenduspessa **AC~** ja seejärel vooluvõrgu pistikupessa.
  - 2 Ühendage toitekaabel bassikõlari ühenduspessa **AC~** ja seejärel vooluvõrgu pistikupessa.

<b>Leednäidiku olek</b>	<b>Olek</b>
Kiire vilkumine	Basskõlar on sidumisrežiimis
Põleb ühtlaselt	Ühendatud / sidumine õnnestus
Aeglane vilkumine	Sidumata olek

## Nõuanded

- Ärge vajutage basskõlari tagaküljel olevat nuppu **Pair (Seo)** muul juhul, kui käsitsi sidumiseks.

## Käsitsi sidumine

Kui traadita ühendusega basskõlarist ei kosta heli, siduge basskõlar käsitsi.

- 1 Lahutage basskõlar ja heliprojektor uuesti vooluvõrgu pistikupesast ning ühendage need uuesti 3 minuti pärast.
- 2 Hoidke basskõlari tagaküljel olevat nuppu **Pair (Seo)** 3 sekundit all.
  - ↳ Basskõlari näidik hakkab kiiresti vilkuma.
- 3 Seejärel vajutage heliribal või kaugjuhtimispuldil nuppu , et lülitada heliriba olekusse ON (Sees).
  - ↳ Õnnestumise korral jääb basskõlari näidik ühtlaselt põlema.
- 4 Kui näidik endiselt vilgub, korrake samme 1–3.

## Nõuanded

- Basskõlar peab asuma heliprojektorist 6 meetri raadiuses lagedal alal (mida lähemal, seda parem).
- Eemaldage basskõlari ja heliprojektori vahelt kõik esemed.
- Kui traadita ühendus jälle katkeb, kontrollige, kas tegu on seadistuskonfliktiga või esineb asukohas tugevaid häireid (nt mõnest elektroonikaseadmest tingitud häireid). Kõrvaldage need seadistuskonfliktid või tugevad häired ja korrake ülalkirjeldatud toiminguid.

# 4 Heliriba kasutamine

Sellest osast saate abi heliprojektori kasutamisel ühendatud seadmetest pärineva heli esitamiseks.

## Enne alustamist

- Tehke vajalikud ühendused, mida on kirjeldatud kiirjuhendis ja kasutusjuhendis.
- Lülitage heliprojektor muude seadmete jaoks õigele allikale.

## Rakenduse allalaadimine

Rakenduse allalaadimiseks ja installimiseks skannige QR-kood või otsige Apple App Store'ist või Google Playst „**Philips Entertainment**“.



Rakendusega Philips Entertainment saate määrata helitugevust, IntelliSoundi, helistiili (EQ), automaatset helitugevuse ühtlustamist, AV-sünkroonimist, bassikõlarit, LED-valgust, allika valikut jne.

## Sisse- ja väljalülitamine

- Kui ühendate heliprojektori esmakordselt vooluvõrgu pistikupesasse, on seade ooterežiimis.
- Vajutage kaugjuhtimispuldil või heliribal nuppu  $\Psi$ , et lülitada heliriba olekusse ON (Sees) või OFF (Väljas).
- Kui soovite heliprojektori täiesti välja lülitada, tõmmake toitepistik vooluvõrgu pistikupesast välja.

## Automaatne Ooterežiim

- Heliriba lülitub umbes 15 minuti pärast automaatselt ooterežiimi, kui teler või väline heliriba ühendatakse lahti (või USB-ühenduse või Bluetoothi funktsiooni taasesitus peatub) või lülitatakse välja.
- Automaatse ooterežiimi aktiveerimiseks või deaktiveerimiseks hoidke  $\Psi$  nuppu sisselülitatud toitega seadmel 8 sekundit all (automaatne ooterežiim 15 minutiga).

## Märkus

- HDMI (ARC) režiimis lülitub seade umbes 15 minuti möödudes võrguühendusega ooterežiimi, kui heli taasesitus ei ole parajasti pooleli.
- Aux sisend-, USB-, optilises ja Bluetooth-režiimis lülitub seade automaatselt ooterežiimi umbes 15 minuti pärast, kui see ei esita heli.

## Režiimide valimine

Vajutage korduvalt heliriba või kaugjuhtimispuldi nuppu  $\rightarrow$  (Allikas), et valida režiim **HDMI ARC, BT, BT (LE Audio), OPT, USB või AUX**.

- ↳ Vahetage taasesituse allikat ja eesmine indikaator süttib vastavalt.

## Helitugevuse reguleerimine

### Heliriba helitugevuse reguleerimine

- Helitugevuse suurendamiseks või vähendamiseks vajutage **Vol+ / Vol-** (**Helitugevus**).
  - ↳ Helitugevuse reguleerimisel suureneb või väheneb näidikul põlevate leedtuled arv. Praegust helitugevust näete näidiku tulede/vilkumise (joonis) järgi.

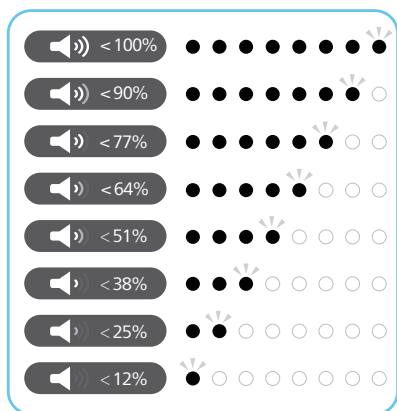

- Heli vaigistamiseks vajutage nuppu **🔇** (**Vaigista**).
- Heli taastamiseks vajutage uuesti **🔇** (**Vaigista**) või vajutage **Vol+ / Vol-** (**Helitugevus**).

### Basskõlari helitugevuse reguleerimine

- Basskõlari helitugevuse suurendamiseks või vähendamiseks vajutage nuppu **Bass +/-** (basskõlar).

## Bassi- / kõrgete toonide taseme reguleerimine

- Madalsagedusheli (bassitoonide) muutmiseks vajutage nuppu **Bass +/-**.
- Kõrgsagedusheli (kõrgete toonide) muutmiseks vajutage nuppu **Treble +/-**.

Bass / kõrgete toonid	Leednäidiku olek
+5	○ ● ● ● ● ● ● ● ○ ○
+4	○ ● ● ● ● ● ● ● ○ ○ ○
+3	○ ● ● ● ● ● ● ● ○ ○ ○ ○
+2	○ ● ● ● ● ● ● ● ○ ○ ○ ○ ○
+1	○ ● ● ● ● ● ● ● ○ ○ ○ ○ ○ ○
0	● ○ ○ ○ ○ ○ ○ ○ ●
-1	○ ○ ○ ○ ○ ○ ○ ○ ● ○
-2	○ ○ ○ ○ ○ ○ ○ ○ ● ● ○
-3	○ ○ ○ ○ ○ ○ ○ ○ ● ● ● ○
-4	○ ○ ○ ○ ○ ○ ○ ○ ● ● ● ● ○
-5	○ ○ ○ ○ ○ ○ ○ ○ ● ● ● ● ● ○

## Ekvalaiser (EQ) efekti valimine

Saate valida eelmääratletud helirežiime, mis sobivad teie video või muusikaga.

- 1 Soovitud eelseadistatud ekvalaiseriefektide valimiseks vajutage kaugjuhtimispuldil nuppu **EQ**.
- 2 Režiimide vahel vahetamiseks vajutage **EQ** nuppu.
  - ↳ Praeguse EQ-režiimi kuvamiseks süttivad leedtuled 3 sekundiks vastavalt EQ-režiimi määratlusele.

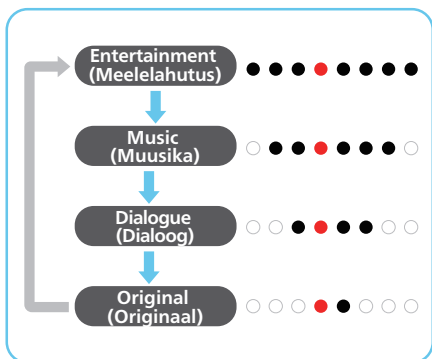

## Näidiku leedtuled sisse/välja lülitamine

Leedtuled näitamise lubamiseks/keelamiseks hoidke kaugjuhtimispuldi nuppu **⏏ (Vaigista)** 5 sekundit all.

- ↳ **OFF (Väljas):** Mis tahes nupu vajutamine muudab leedtuled heleduse taas tavapäraseks. Pärast 10sekundilist jõudeolekut lülituvad leedtuled automaatselt välja.
- ↳ **ON (Sees):** LED-ide heledus ei kustu ise.



### Nõuanded

- Ooterežiimis lülitub ooterežiimi märgutuli sisse ka siis, kui leedtuled näitamine on parajasti VÄLJAS.

## DTS Virtual X

DTS Virtual:X võimaldab nautida mitmemõõtmelist heli, olenemata ruumi suurusest, paigutusest või kõlarite konfiguratsioonist.

Tehnoloogia DTS Virtual:X kasutab DTS-i patenditud virtuaalse kõrguse

ja virtuaalse ümbruse töötlust, et tagada iga tüüpi sisendallika ja kõlarite konfiguratsiooni korral haarav helielamus.

Lubage või keelake DTS Virtual X virtualiseerija Philips Entertainmenti rakenduses.

Olek	Leednäidiku olek
ON	(← →) (Kaks leedtuled süttivad keskkohast alates paremale/vasakule liikumisega)
OFF	(→ ←) (Leedtuled süttivad vasakult/paremalt keskkoha suunas kokku liikumisega)

- **ON (Sees):** Selles režiimis kasutatakse DTS Virtual:X-i ning virtuaalse kõrguse ja virtuaalse ümbruse töötlust, et luua kolmemõõtmeline heliväli, kui kõrgusefektiga kõlareid ei kasutata.
- **OFF (Väljas):** Tehnoloogiat DTS Virtual:X ei kasutata.

## Automaatne helitugevuse ühtlustamine

Vajutage nuppu **AVL**, et lülitada automaatne helitugevuse ühtlustamine ON/OFF (SISSE/VÄLJA) või öörežiimile.



Olek	LED-i olek
OFF	
ON	
NIGHT	



- **OFF (Väljas):** Ärge kasutage "Automaatset helitugevust".
- **ON (Sees):** reageerib reaajas eri allikatele ja sisutüüpidele, et hoida helitugevus nendega kooskõlas.

- **ÖÖ:** helitugevus hoitakse kõigi allikate ja sisutüüpide korral ühtlane ning parandatakse häält ja dialoogi, et seda oleks vaikes keskkonnas kergem kuulda.



## Bluetoothi seadmetest esitamine

Bluetoothi kaudu saate ühendada heliprojektori oma Bluetoothi seadmega (näiteks iPadi, iPhone'i, iPod touchi, Androidi telefoni või sülearvutiga) ja seejärel kuulata seadmesse salvestatud helifaile heliprojektori kõlarite kaudu.

- 1 Vajutage heliribal nuppu  või kaugjuhtimispuldi nuppu  (**Allikas**), et valida režiim **BT** (Bluetooth).  
↳ **BT** indikaator vilgub siniselt.
- 2 Bluetoothi seadmes lülitage Bluetooth sisse, ühenduse loomiseks otsige välja ja valige **Philips TAB5601** (Bluetoothi lubamise juhised leiate Bluetoothi seadme kasutusjuhendist).  
↳ Ühenduse loomise ajal vilgub **BT** märgutuli siniselt.
- 3 Oodake, kuni kuulete heliprojektorist häälviipta.  
↳ Kui ühenduse loomine õnnestus, jääb **BT** märgutules põlema ühtlane sinine valgus.
- 4 Valige ja taasesitage oma Bluetoothi seadme helifaile või muusikapalasi.
  - Kui esituse ajal tuleb telefonikõne, siis muusika esitamine peatatakse. Kõne lõppemisel esitus jätkub.

- Kui Bluetoothi seade toetab AVRCP profiili, võite vajutada konkreetse muusikapala juurde liikumiseks kaugjuhtimispuldi nuppu  /  või vajutada loo peatamiseks/jätkamiseks nuppu .

Kui teie mobiiltelefon toetab **LE Audio** funktsiooni, saate seda uut funktsiooni kasutada ja nautida.

- 1 Vajutage heliribal nuppu  või kaugjuhtimispuldi nuppu  (**Allikas**), et valida režiim **BT (LE heli)**.  
↳ **BT** indikaator vilgub valgelt.
- 2 Avage **LE Audio** seadmes sätteid ja lülitage Bluetooth sisse (veenduge, et **LE Audio** funktsioon oleks **LE Audio** seadmes aktiveeritud), otsige üles ja valige ühenduse loomiseks **Philips TAB5601-LEA**.

LED	Olek	Nimi
Sinine	<b>BT</b>	Philips TAB5601
Valge	<b>BT (LE Audio)</b>	Philips TAB5601-LEA

**Bluetoothi režiimist saate väljuda järgmiselt.**

- Lülitage seade teisele allikale.
- Keelake funktsioon Bluetoothi seadmes. Võite ka viia Bluetoothi seadme maksimaalsest toimimisulatusest välja. Bluetoothi seadme ühendus seadmega katkestatakse pärast häälviipta.
- Vajutage ja hoidke all heliriba nuppu .

## Märkus

- Lagedas takistusteta ruumis. Heliprojektori ja Bluetoothi seadme maksimaalne toimimiselatus on ligikaudu 10 meetrit.
- Ühilduvus kõigi Bluetoothi seadmetega ei ole tagatud.
- Muusika voogesitus võib katkeda, kui seadme ja heliprojektori vahel on takistusi (näiteks sein), seadet katab metallkorpus või lähedal asub muid sama sagedust kasutavaid seadmeid.

## Välise seadme kuulamine

Veenduge, et heliprojektor oleks ühendatud teleri või heliseadmega.

- 1 Vajutage korduvalt heliriba või kaugjuhtimispuldi nuppu  (Allikas), et valida režiim **HDMI ARC**, **OPT**, **AUX**.  
↳ Heliprojektori märgutuli näitab, millist režiimi parajasti kasutatakse.
- 2 Taasesitusfunktsioone kasutage vahetult heliseadmest.
- 3 Helitugevuse soovitud tasemele reguleerimiseks vajutage nuppe +/- (helitugevus).

## Märkus

- Kui optilises režiimis / režiimis HDMI ARC ei kosta seadmest heli, peate võib-olla aktiveerima lähteseadmes (nt teleris, DVD- või Blu-ray-mängijas) PCM-i või **Dolby Digitali** signaali väljundi.



## Heli esitamine USB kaudu

Saate nautida USB-salvestisse, näiteks MP3-mängijasse või USB-mäluseadmele jms talletatud heli.

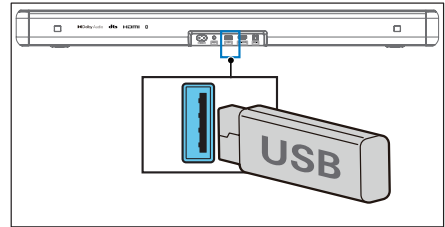
- 1 Sisestage USB-seade.



- 2 Vajutage korduvalt heliriba või kaugjuhtimispuldi nuppu  (**Allikas**), et valida **USB-režiim**.
- 3 Taasesituse ajal

Nupp	Toiming
	Esituse alustamine, peatamine või jätkamine
	Eelmise pala juurde liikumine
	Järgmise pala juurde liikumine

## Märkus

- See toode ei pruugi ühilduda teatud tüüpi USB-salvestitega.
- Kui kasutate USB-pikenduskaablit, USB-jaoturit või universaalset USB-kaardilugerit, võib juhtuda, et USB-salvestit ei tuvastata.
- Ärge eemaldage USB-salvestit failide lugemise ajal.
- Süsteem toetab kuni 128 GB mälumahuga USB-seadmeid.
- Süsteem saab esitada MP3-/WAV-/FLAC-faile.
- Toetatud USB-port: 5V === 500mA.

## Tehasesätete taastamine

Seadme vaikeseadistusele lähtestamine.

- Lülitage heliriba sisse, hoidke nuppe **+** ja **-** 8 sekundi vältel korraga all.
  - ↳ Kõik märgutuled süttivad 5 sekundiks, ooterežiimi märgutuli punaselt, seejärel taaskäivitage.

Üksus	Vaikesätted
EQ (Ekvalaiser)	Entertainment (Meelelahutus)
Master Volume (Põhiseadme helitugevus)	10
Subwoofer Volume (Basskõlari helitugevus)	0
Bass	0
Treble	0
IntelliSound	Eelseadistus
Auto Volume (Automaatne helitugevus)	OFF
Night (Öö)	OFF
Source (Allikas)	HDMI-ARC (HDMI ARC)
BT pairing info (Bluetoothi sidumisteave)	Clear (Tühi)
AV SYNC (AV sünkroonimine)	0
DISPLAY (Näidik)	ON
Automaatne ooterežiim (automaatne väljalülitus)	ON

## 5 Tootespetsifikatsioonid

### Märkus

- Tehnilisi andmeid ja kujundust võidakse ette teatamata muuta.

### Bluetooth / juhtmevaba

Bluetoothi profiilid	A2DP, AVRCP
Bluetoothi versioon	V 5.4
Bluetooth sagedusala / saatja võimsus (EIRP)	2402–2480 MHz < 10 dBm
2,4 G traadita ühenduse sagedusala / saatja võimsus (EIRP)	2402–2480 MHz < 10 dBm

### Võimendiosa

Kokku	RMS 145 W @THD ≤ 10% Maksimaalselt 290 W
-------	---

### Heliprojektor

Toide	vahelduvpinge 100–240 V, 50/60 Hz
Energiatarve	25 W
Energiatarve ooterežiimis	Tavaooterežiim < 0,50 W Võrguühendusega ooterežiim < 2,0 W
Sagedusarakteristik	150 Hz ... 20 kHz
Kõlarite näivtakistus	8Ω x 2
USB otseversioon	2.0 Full Speed (täiskiirus)
USB	5V = 500mA

Mõõtmed (L x K x S)	766 x 67.3 x 91 mm
Mass	1,6 kg
Töötemperatuur	0–45 °C

## Bassikõlar

Toide	vahelduvpinge 100–240 V, 50/60 Hz
Energiaarve	20 W
Tarve ooterežiimis	< 0,50 W
Sagedusarakteristik	40 Hz kuni 150 Hz
Näivtakistus	4 Ω
Mõõtmed (L x K x S)	195 x 315.5 x 195 mm
Mass	3,03 kg
Töötemperatuur	0–45 °C

## Kaugjuhtimispult

Vahekaugus/nurk	6 m / 30°
Patarei tüüp	AAA (1,5V x 2)

## Toetatud helivormingud

HDMI ARC	LPCM 2ch, LPCM 5.1ch, Dolby Digital, Dolby Digital plus, DTS Digital surround 5.1
Optiline	LPCM 2ch, LPCM 5.1ch, Dolby Digital, DTS Digital surround 5.1
Bluetooth	SBC
USB	MP3 / WAV / FLAC

# 6 Tõrkeotsing



## Hoiatus

- Elektrilõõgi oht. Ärge mingil juhul eemaldage seadme korpust.

Garantii kehtivuse säilimiseks ei tohi mingil juhul proovida seadet ise remontida.

Kui teil on selle seadme kasutamisel probleeme, kontrollige enne teenindussoovi esitamist järgmisi asjaolusid. Kui probleem ei lahene, otsige tuge aadressilt [www.philips.com/support](http://www.philips.com/support).

## Põhiseade

### Põhiseadme nupud ei toimi.

- Lahutage mõneks minutiks vooluvõrgust ja ühendage seejärel uuesti.

### Toide puudub

- Veenduge, et vahelduvvoolujuhe oleks korralikult ühendatud.
- Veenduge, et pistikupesas oleks vool olemas.
- Vajutage kaugjuhtimispuldil või heliribal nuppu , et heliriba sisse lülitada.

## Heli

### Heliprojektori kõlarist ei kosta heli.

- Ühendage heliprojektori helikaabel teleri või muu seadmega. Eraldi heliühendust ei ole siiski vaja, kui:
  - heliprojektor ja teler on ühendatud HDMI ARC ühenduse kaudu või
  - seade on ühendatud heliprojektori HDMI-sisendpessa.
- Valige kaugjuhtimispuldil õige helisisend.
- Veenduge, et heliprojektor ei oleks vaigistatud.

## **Moonutatud heli või kaja.**

- Kui esitate selle seadme kaudu teleri heli, siis veenduge, et teler oleks vaigistatud.

## **Traadita ühendusega basskõlarist ei kosta heli.**

- Ühendage basskõlar käsitsi põhiseadmega.
- Suurendage helitugevust. Vajutage kaugjuhtimispuulil või heliribal nuppu + (helitugevuse suurendamine).
- Kui heli puudub ühe digitaalsisendi kasutamisel:
  - proovige seada teleri väljundiks PCM või
  - ühendage Blu-ray- või muu allikaga otse.
  - Mõni teler ei lase digitaalset heli läbi.
- Võimalik, et teleris on seatud heli muutuvväljund. Veenduge, et heliväljundi sätteks on valitud FIXED (fikseeritud) või STANDARD (standardne), mitte VARIABLE (muutuv). Täpsemat teavet saate teleri kasutusjuhendist.
- Bluetoothi kasutamisel veenduge, et lähteseadme helitugevus oleks kuuldavaks reguleeritud ja seade ei oleks vaigistatud.

---

## **Bluetooth**

### **Seade ei saa heliprojektoriga ühendust luua.**

- Seade ei toeta heliprojektori jaoks vajalikke ühilduvaid profiile.
- Te ei ole seadme Bluetoothi funktsiooni lubanud. Selle funktsiooni

lubamise juhised leiate seadme kasutusjuhendist.

- Seade ei ole õigesti ühendatud. Ühendage seade õigesti.
- Heliprojektor on juba ühendatud teise Bluetoothi seadmega. Ühendage ühendatud seade lahti, ja proovige siis uuesti.

### **Ühendatud Bluetoothi seadmest edastatava heli esitus kvaliteet on halb.**

- Bluetoothi vastuvõtt on halb. Viige seade heliprojektorile lähemale või eemaldage seadme ja heliprojektori vahelt takistused.

### **Ma ei leia oma Bluetoothi seadmes selle seadme Bluetoothi nime.**

- Veenduge, et Bluetoothi funktsioon oleks Bluetoothi seadmes aktiveeritud.
- Siduge seade uuesti oma Bluetoothi seadmega.

---

## **Kaugjuhtimispuult ei toimi**

- Enne mis tahes taasesituse juhtnupu vajutamist valige esmalt õige allikas.
- Viige kaugjuhtimispuult seadmele lähemale.
- Paigaldage patareid nii, et polaarsus (+/-) vastaks seadmel näidatule.
- Vahetage patareid välja.
- Suunake kaugjuhtimispuult otse seadme esiküljel asuvale andurile.

---

## **Basskõlar on jõude või basskõlari näidik ei sütti**

- Lahutage toitejuhe vooluvõrgu pistikupesast ja ühendage see 3 minuti pärast uuesti, et basskõlar lähtestada.

# 7 Kaubamärgid



Kasutatud kaubamärgid HDMI ja HDMI High-Definition Multimedia Interface, HDMI väliskujundus ja HDMI logod on ettevõtte HDMI Licensing Administrator, Inc. kaubamärgid või registreeritud kaubamärgid Ameerika Ühendriikides ja teistes riikides.



Dolby, Dolby Audio, ja kahekordne D-märk on ettevõtte Dolby Laboratories Licensing Corporation kaubamärgid. Toodeid on ettevõtte Dolby Laboratories litsentsi alusel. Konfidentsiaalsed avaldamata tööd. Autoriõigus 1992–2019 Dolby Laboratories. Kõik õigused on kaitstud.



Bluetooth®-i kaubamärk ja logod on Bluetooth SIG, Inc. registreeritud kaubamärgid ning neid kasutatakse ettevõttes MMD Hong Kong Holding Limited litsentsi alusel. Muud kaubamärgid ja kaubanimesed kuuluvad nende vastavatele omanikele.



Toodeid DTS, Inc. ja/või selle sidusettevõtete litsentsi alusel. Patentide kohta vt <https://xperi.com/dts-patents/>. DTS, DTS-i logo, Digital Surround, Virtual:X ja DTS Virtual:X-i logo on DTS, Inc. ja/või selle sidusettevõtete kaubamärgid või registreeritud kaubamärgid USA-s ja/või teistes riikides. © DTS, Inc. ja/või selle sidusettevõtte. Kõik õigused on kaitstud.



Kui teil on Roku TV™ mudel, siis on seadistamine lihtne. Kasutage lihtsalt kaablit, et ühendada heliriba teleri HDMI ARC-porti ja järgige ekraanil kuvatavaid juhiseid.

Roku, Roku logo, Roku TV, Roku TV Ready ja Roku TV Ready logo on ettevõtte Roku, Inc. kaubamärgid ja/või registreeritud kaubamärgid.



Tehnilisi andmeid võidakse ette teatamata muuta. Viimaste värskenduste ja dokumentide saamiseks külastage [www.Philips.com/support](http://www.Philips.com/support).

Philips ja Philips Shield Emblem on ettevõtte Koninklijke Philips N.V. registreeritud kaubamärgid ja neid kasutatakse litsentsi alusel.

Selle toote on tootnud ettevõtte MMD Hong Kong Holding Limited ja seda müüakse selle ettevõtte või mõne tema sidusettevõtte vastutusel. Selle toote garantiandja on MMD Hong Kong Holding Limited.

