

# PHILIPS

Soundbar

5000-serie

TAB5601



[www.philips.com/welcome](http://www.philips.com/welcome)

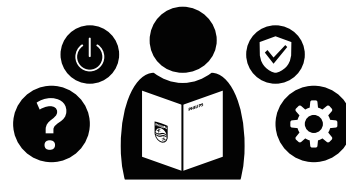





- EN** Before using your Product, read all accompanying safety information
- SO** Para se ta përdorni produktin, lexoni të gjitha informacionet e dhëna lidhur me sigurinë
- BS** Prije upotrebe proizvoda, pročítajte sve prateće sigurnosne informacije
- BG** Преди да използвате продукта, прочетете цялата съпътстваща информация за безопасност
- HR** Prije uporabe proizvoda pročítajte sve popratne sigurnosne informacije
- CS** Před použitím produktu si přečtete všechny doprovodné bezpečnostní informace
- DA** For du bruger dit produkt, skal du læse alle ledsagende sikkerhedsoplysninger
- NL** Lees alle bijbehorende veiligheidsinformatie voordat u uw product gebruikt
- ET** Enne oma toote kasutamist lugege kaasasolev ohutusteave hoolikalt läbi.
- FI** Ennen tuotteen käyttöä, lue kaikki mukana toimitetut turvaohjeet
- FR** Avant d'utiliser votre produit, lisez toutes les informations de sécurité qui l'accompagnent.
- DE** Bevor Sie Ihr Produkt verwenden, lesen Sie alle begleitenden Sicherheitsinformationen
- EL** Πριν χρησιμοποιήσετε το προϊόν σας, διαβάστε όλες τις συνοδευτικές πληροφορίες ασφαλείας
- HU** A termék használatá elótt olvassa el az összes mellékelt biztonsági utasítást
- IT** Prima di utilizzare il prodotto, leggere tutte le informazioni di sicurezza allegate
- KK** Өнімди пайдалану алдындагы бүкүл илеспе кайыңсиздик туралы ақпаратты оқып шығыңыз
- LV** Pirms izstrādājuma lietošanas izlasiet visu pievienoto drošības informāciju
- LT** Prieš pradėdami naudoti produktą, perskaitykite visa pridedamą saugos informaciją.
- MK** Пред да го користите производот, прочитајте ги сите придружни безбедносни информации
- ME** Prije upotrebe Proizvoda, pročítajte sve priložene sigurnosne informacije
- NO** For du bruker produktet, må du lese all medfølgende sikkerhetsinformasjon
- PL** Przed użyciem urządzenia zapoznaj się ze wszystkimi informacjami dotyczącymi bezpieczeństwa
- PT** Antes de utilizar o produto, leia todas as informações de segurança que o acompanham
- RO** Înainte de a utiliza produsul nostru, citiți toate informațiile de siguranță alăturate.
- SC** Прe yпoтpeбe пpoизвoдa, пpoчítaйтe свe пpateчe бeзбeднocнe инфopмaциe
- SK** Pred použitím Vašho produktu si přečítajte všetky priložené bezpečnostné informácie
- SL** Pred uporabo tega izdelka obvezno preberite navodila proizvajalca.
- ES** Antes de usar el producto, lea toda la información de seguridad que lo acompaña
- SV** Läs all medföljande säkerhetsinformation innan du använder din produkt
- TR** Ürününüzü kullanmadan önce, beraberindeki tüm güvenlik bilgilerini okuyun.
- UK** Перед використанням пристрою прочитайте всю інформацію з техніки безпеки, що додається
- AG** Antes de usar su producto, lea toda la información de seguridad correspondiente
- KO** 제품을 사용하기 전에 관련 안전 정보를 모두 읽으세요
- TW** 使用產品前，請閱讀所有相關安全資訊
- SR** Pre upotrebe proizvoda, pročítajte sve prateće bezbednosne informacije
- BR** Antes de usar o produto, leia todas as informações de segurança acompanhantes
- JP** 製品を使用する前に、関連するすべての安全情報を必ずお読みください

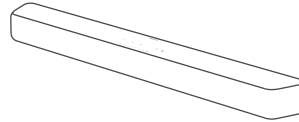

Soundbar

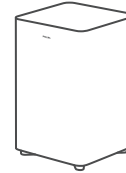

Draadloze subwoofer

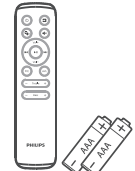

Afstandsbediening (2 AAA-batterijen)

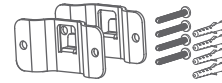

Wandmontageset (2 beugels / 4 beugelschroeven / 4 rubberen afdekkingen)

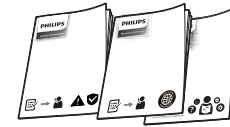

Snelstartgids  
Garantiekart/  
Veiligheidsblad

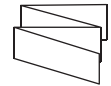

Sjabloon voor wandmontage

TAB5601/10	TAB5601/37	TAB5601/98	TAB5601/67	TAB5601/61	TAB5601/96	TAB5601/77

- \* De bijgevoegde zaken en afbeeldingen kunnen per regio verschillen.
- \* Het aantal netsnoeren en het type stekker verschillen per regio.



- EN** Position the SoundBar / Wall mount the SoundBar (optional)  
**SQ** Poziciononi SoundBar / Montoni SoundBar në mur (opsionale)  
**BS** Postavite SoundBar / zidni nosač za SoundBar (opcija)  
**BG** Позиционирайте SoundBar системата / монтирайте SoundBar системата на стената (по избор)  
**HR** Postavljanje SoundBar/zidni nosač za SoundBar (opcionalno)  
**CS** Umístění zařazení Soundbar / připravení zařazení Soundbar na stěnu (volitelně)  
**DA** Sætte den SoundBar / Vægmontere den SoundBar (valgfrit)  
**NL** Plaats de SoundBar / Bevestig de SoundBar aan de muur (optioneel)  
**ET** SoundBari asukoht / SoundBari seinakinnitus (valikuline)  
**FI** Aseta äänipalkki kohdalleen / seinäkiinnittä äänipalkki (valinnainen)  
**FR** Placement / Montage mural (en option) de la barre de son  
**DE** Positionierung der SoundBar / Wandmontage der SoundBar (optional)  
**EL** Τοποθέτηση της Μπάρας ήχου / Στήριξη της Μπάρας ήχου στον τοίχο (προαιρετικό)  
**HU** A hangoszlop elhelyezése / A hangoszlop falra szerelése (opcionális)  
**IT** Posizionamento della SoundBar / Montaggio della SoundBar a parete (opzionale)  
**KK** Саундбарды орналастыруу / саундбарды қабыргаға бекіту (міндетті емес)  
**LV** Novietojiet SoundBar/sienas stiprinājuma SoundBar (pēc izvēles)  
**LT** „SoundBar“ tvirtinimo padėtis / „SoundBar“ sienos laikiklis (pasirinktinai)  
**MK** Postavuvanje na Saundbar / Монтирање на сид на Саундбар (опционално)  
**ME** Postavite zvučnik SoundBar / Okačite na zid zvučnik SoundBar (opciono)  
**NO** Posisjoner SoundBar/veggmonter SoundBar (valgfritt)  
**PL** Ustaw soundbar / zamontuj soundbar na ścianie (opcjonalnie)  
**PT** Posicione a SoundBar/instale na parede a SoundBar (opcional)  
**RO** Poziționați SoundBar-ul/montați pe perete SoundBar-ul (opțional)  
**SC** Postavite saundbar / postavite saundbar na zid (po izboru)  
**SK** Umiestnenie SoundBaru/ Montáž SoundBaru na stenu (voliteľné)  
**SL** Postavitev SoundBar / Stenska montaža SoundBar (po izbiri)  
**ES** Colocar la barra de sonido/Montar la barra de sonido en la pared (opcional)  
**SV** Placera din SoundBar/Väggmontera din SoundBar (valfritt)  
**TR** SoundBar'ı Yerleştirme / SoundBar'ı Duvara monte etme (isteğe bağlı)  
**UK** Розташування звукової панелі / настінне кріплення звукової панелі (необов'язково)  
**AG** Ubique la barra de sonido/Monte la barra de sonido en la pared (opcional)  
**KO** 사운드바 배치 / 사운드바 벽 부착(선택 사항)  
**TW** 放置 SoundBar/以壁掛方式安裝 Soundbar (選擇性)  
**SR** Postavite SoundBar zvučnik / Zidna montaža SoundBar zvučnika (opcionally)  
**BR** Posicione a SoundBar / Monte a SoundBar na parede (opcional)  
**JP** サウンドバーを配置する、または壁に取り付ける (オプション)

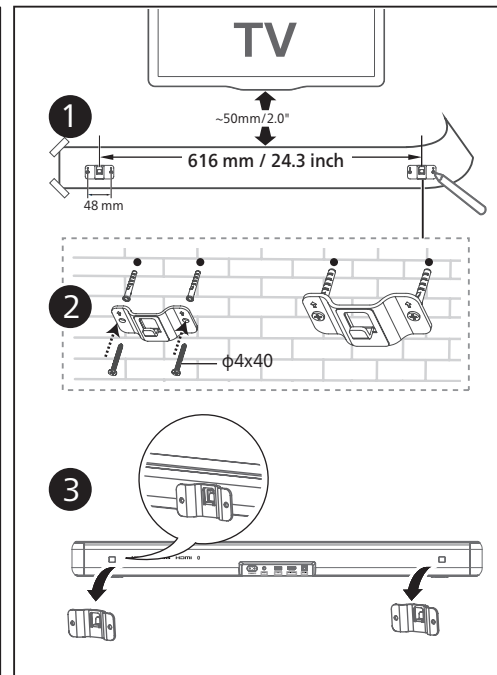
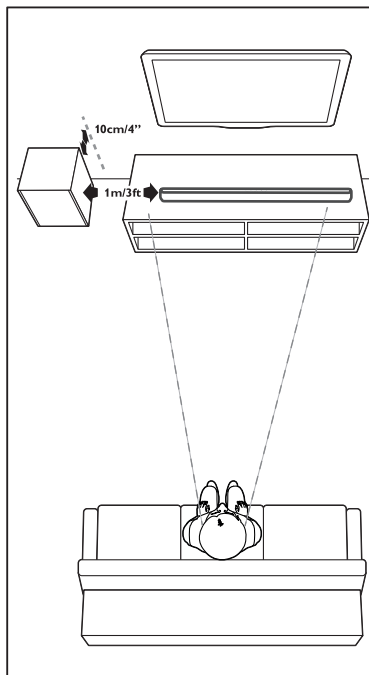

### Aanbevolen hoogte voor wandmontage

We raden aan om eerst de tv te installeren voordat u de soundbar aan de muur monteert.

Als er al een tv is geïnstalleerd, bevestigt u de soundbar 50 mm vanaf de onderkant van de tv.

Als u de soundbar eerst aan de muur monteert, boort u twee parallelle gaten (diameter van 3 – 8 mm, afhankelijk van het soort muur) in de muur. De afstand tussen de gaten moet 616 mm zijn.

# 2

- EN** Connect the SoundBar
- SQ** Lidhni SoundBar
- BS** Spojite SoundBar
- BG** Свържете SoundBar системата
- HR** Sojite SoundBar
- CS** Připojení zařízení SoundBar
- DA** Tilslut den SoundBar
- NL** Sluit de SoundBar aan
- ET** SoundBari ühendamine
- FI** Yhdistä äänipalkki
- FR** Connexion de la barre de son
- DE** Anschließen der SoundBar
- EL** Σύνδεση της Μπάρας ήχου
- HU** A hangoszlop csatlakoztatása
- IT** Collegamento della SoundBar
- KK** Саундбарды қосу
- LV** Pievienojiet SoundBar
- LT** „SoundBar” prijungimas
- MK** Поврзете го Саундбар
- ME** Povežite zvučnik SoundBar
- NO** Koble til SoundBar
- PL** Podłącz soundbar
- PT** Ligue a SoundBar
- RO** Conectați SoundBar-ul
- SC** Повежите саундбар
- SK** Zapojenie SoundBaru
- SL** Povezava SoundBar
- ES** Conectar la barra de sonido
- SV** Anslut din SoundBar
- TR** SoundBar'ı bağlayın
- UK** Під'єднання звукової панелі
- AG** Conecte la barra de sonido
- KO** 사운드바 연결
- TVW** 連接 Soundbar
- SR** Povežite SoundBar zvučnik
- BR** Conecte a SoundBar
- JP** サウンドバーを接続する

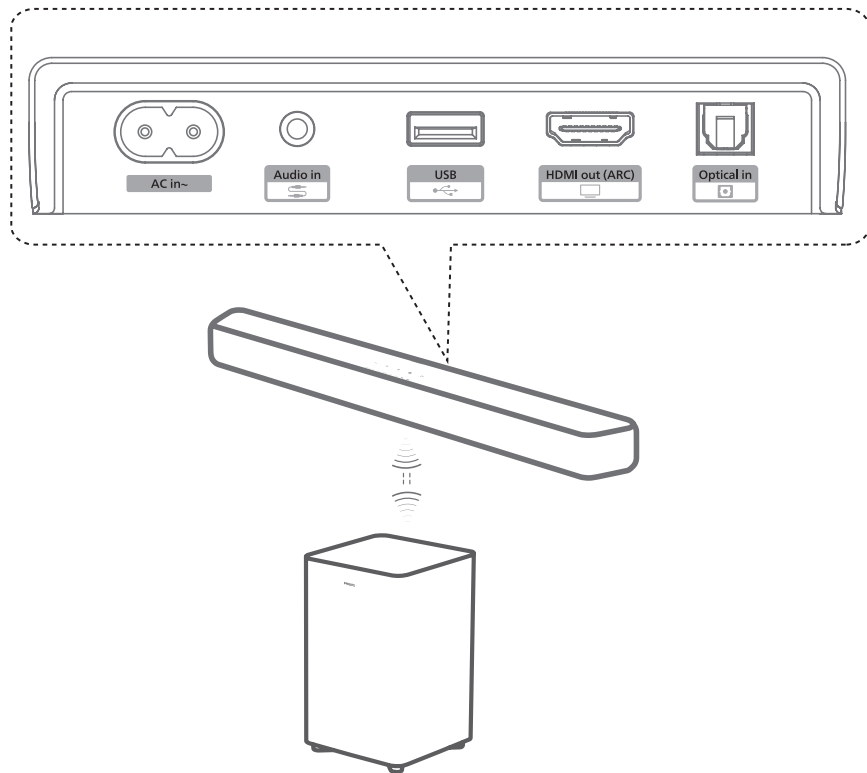

# 3

- EN** Hear audio from TV in one of the following ways
- SO** Dëgjoni zërin nga televizori në një prej mënyrave të mëposhtme
- BS** Slušajte zvuk s TV-a na jedan od sljedećih načina
- BG** Слушайте звука от телевизора по един от следните начини
- HR** Slušajte zvuk s televizora na jedan od sljedećih načina
- CS** Poslouchejte zvuk z TV jedním z následujících způsobů
- DA** Hør lyd fra tv på en af følgende måder
- NL** Luister naar geluid van van de tv op een van de volgende manieren
- ET** Kuulake oma teleri heli ühel järgnevatest viisidest
- FI** Kuule ääni TV:stä yhdellä seuraavista tavoista
- FR** Écoutez le son du téléviseur par l'un de ces moyens
- DE** Hören Sie den Fernsehton auf eine der folgenden Arten
- EL** Μπορείτε να ακούσετε ήχο από την τηλεόραση με έναν από τους παρακάτω τρόπους
- HU** Hallgassa a tv hangját az alábbi módok egyikének használatával
- IT** Ascolto dell'audio dalla TV in uno dei seguenti modi
- KK** Теледидар аудиосын келеси жолдардың біреуімен тыңда
- LV** Klausieties audio no TV vienā no šiem veidiem
- LT** Klausykites TV garso vienu iš toliau aprašytų būdų
- MK** Slušajte audio od TV na eden od sledećih načini
- ME** Slušajte zvuk sa televizora na jedan od sljedećih načina
- NO** Hør lyd fra TV-en på en av følgende måter
- PL** Odtwarzaj dźwięk z telewizora w jeden z następujących sposobów
- PT** Ouça o áudio da televisão de uma das seguintes formas
- RO** Ascultați audio de la TV în una dintre următoarele metode
- SC** Slušajte zvuk sa TV-a na jedan od sledećih načina
- SK** Počúvanie zvuku z TV jedným z nasledujúcich spôsobov
- SL** Televizijski zvok lahko poslušate na enega izmed naslednjih načinov:
- ES** Escuche el audio del televisor de una de las formas siguientes
- SV** Hör ljud från TV:n på ett av följande sätt
- TR** Aşağıdaki yollardan biriyile TV'den ses dinleyin.
- UK** Слухайте аудіо з телевізора одним із таких способів
- AG** Escuche el audio del televisor de una de las siguientes formas
- KO** TV 오디오를 다음 방법 중 하나로 들을 수 있습니다
- TW** 以下列其中一種方式聆聽電視音訊
- SR** Slušajte zvuk sa TV-a na jedan od sledećih načina
- BR** Ouça o áudio da TV de uma destas maneiras
- JP** テレビの音声を以下のいずれかの方法で聞く

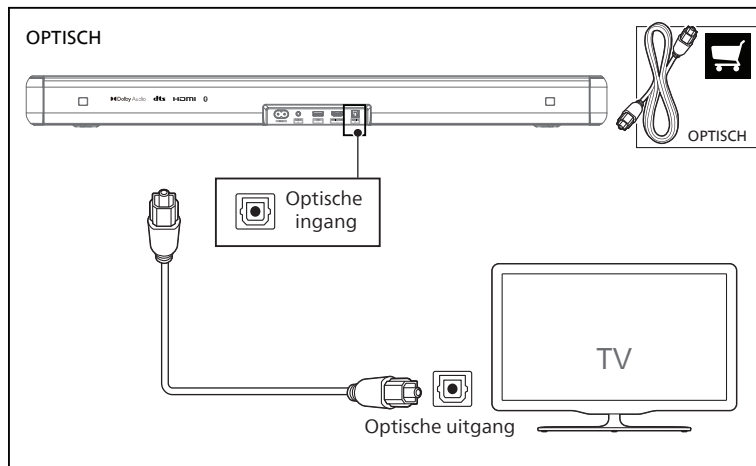
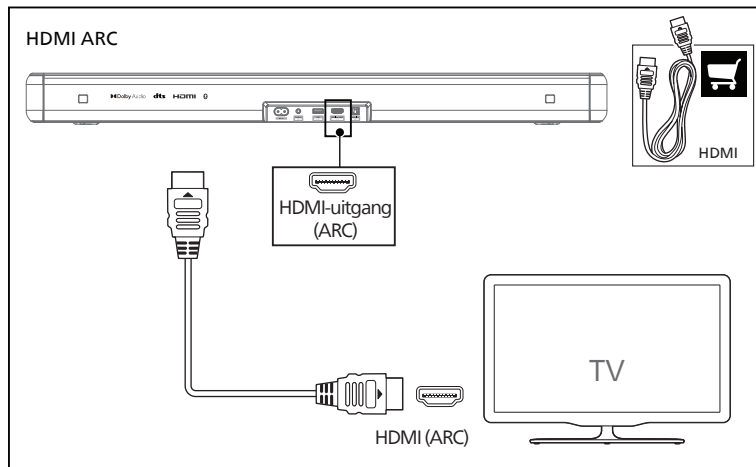

AUX



AUDIO  
(3,5 mm)

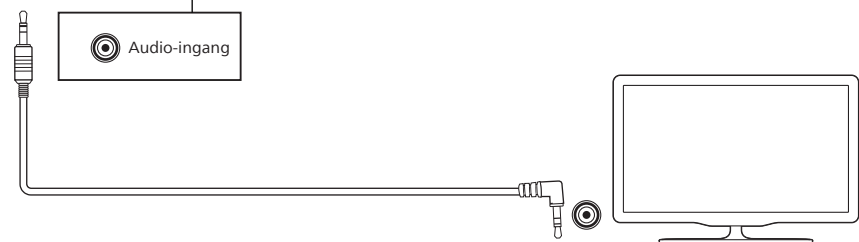

Hoofdtelefoon

AUX

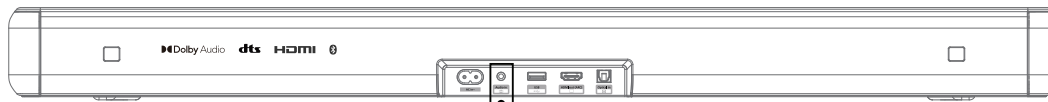

AUDIO L/R

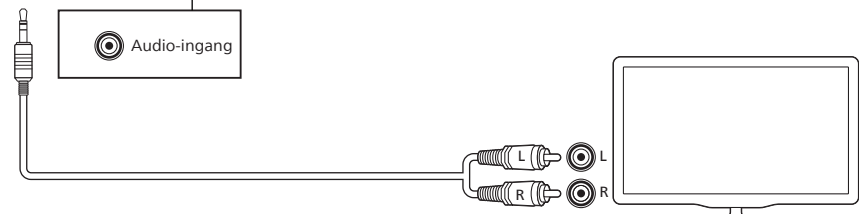

AUDIO UIT

# 4

- EN Switch on the SoundBar
- SQ Ndizeni SoundBar
- BS Uključite SoundBar
- BG Включете SoundBar системата
- HR Uključite SoundBar
- CS Zapněte zařizení SoundBar
- DA Tænd for den SoundBar
- NL Schakel de SoundBar in
- ET Lülitage SoundBar sisse
- FI Kytke äänipalkki päälle
- FR Allumez la barre de son
- DE Schalten Sie die SoundBar ein
- EL Ανάψτε τη Μπάρα ήχου
- HU A hangoszlop bekapcsolása
- IT Accensione della SoundBar
- KK Саундбарды қосу
- LV Ieslēdziet SoundBar
- LT „SoundBar” įjungimas
- MK Вклучете го Саундбар
- ME Uključite zvučnik SoundBar
- NO Slå på SoundBar
- PL Włącz soundbar
- PT Ligue a Soundbar
- RO Porniți SoundBar-ul
- SC Укључите саундбар
- SK Zapnúťe SoundBaru
- SL Vklôp SoundBar
- ES Encender la barra de sonido
- SV Slå på din SoundBar
- TR SoundBar'ı açın
- UK Увімкніть звукову панель
- AG Encienda la barra de sonido
- KO 사운드바 켜기
- TVW 開啟 SoundBar
- SR Uključite SoundBar zvučnik
- BR Ligue a SoundBar
- JP サウンドバーをオンにする

1

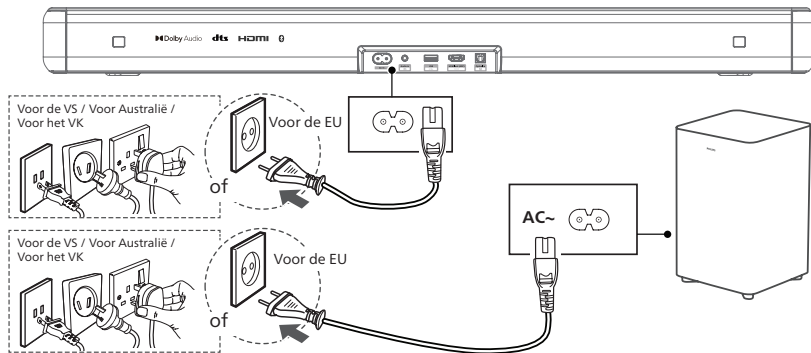

2

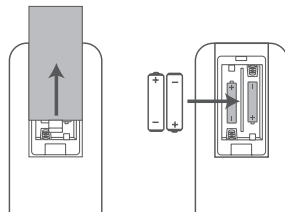

3

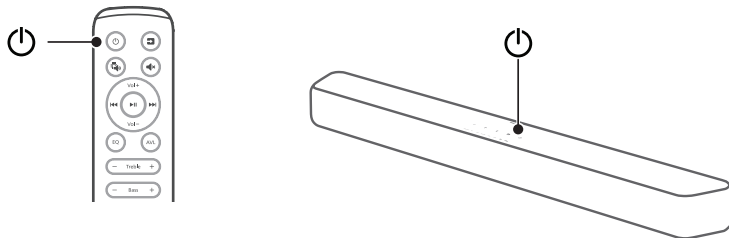

# 5

- EN** Select the correct audio source
- SQ** Zgjidhni burimin e duhur të audios
- BS** Odaberite odgovarajući izvor zvuka
- BG** Изберете правилния източник на звук
- HR** Odaberite odgovarajući izvor zvuka
- CS** Vyberte správný zdroj zvuku
- DA** Vælg den rigtige lydkilde
- NL** Selecteer de juiste geluidsbron
- ET** Valige õige heliallikas
- FI** Valitse oikea äänilähde
- FR** Sélectionnez la source audio appropriée
- DE** Wählen Sie die richtige Audioquelle
- EL** Επιλέξτε τη σωστή πηγή ήχου
- HU** A megfelelő hangforrás kiválasztása
- IT** Selezione della sorgente audio corretta
- KK** Дүрыс аудио көзін таңдау
- LV** Atlasiet pareizo audio avotu
- LT** Pasirinkite teisingą garso šaltinį
- MK** Изберете го точниот аудио извор
- ME** Odaberite ispravan izvor zvuka
- NO** Velg riktig lydkilde
- PL** Wybierz prawidłowe źródło dźwięku
- PT** Selecione a fonte de áudio correta
- RO** Selectați sursa audio corectă
- SC** Изабери́те одговарајући извор звука
- SK** Vyber správneho audio zdroja
- SL** Izberite pravi vir zvoka
- ES** Seleccionar la fuente de audio correcta
- SV** Välj den korrekta ljudkällan
- TR** Doğru ses kaynağını seçin.
- UK** Виберіть відповідне джерело звуку
- AG** Selecciona la fuente de audio correcta
- KO** 올바른 오디오 소스 선택
- TVW** 選擇正確的音訊輸入源
- SR** Izaberite ispravan izvor zvuka
- BR** Selecione a fonte de áudio correta
- JP** 正しい音声ソースを選択してください

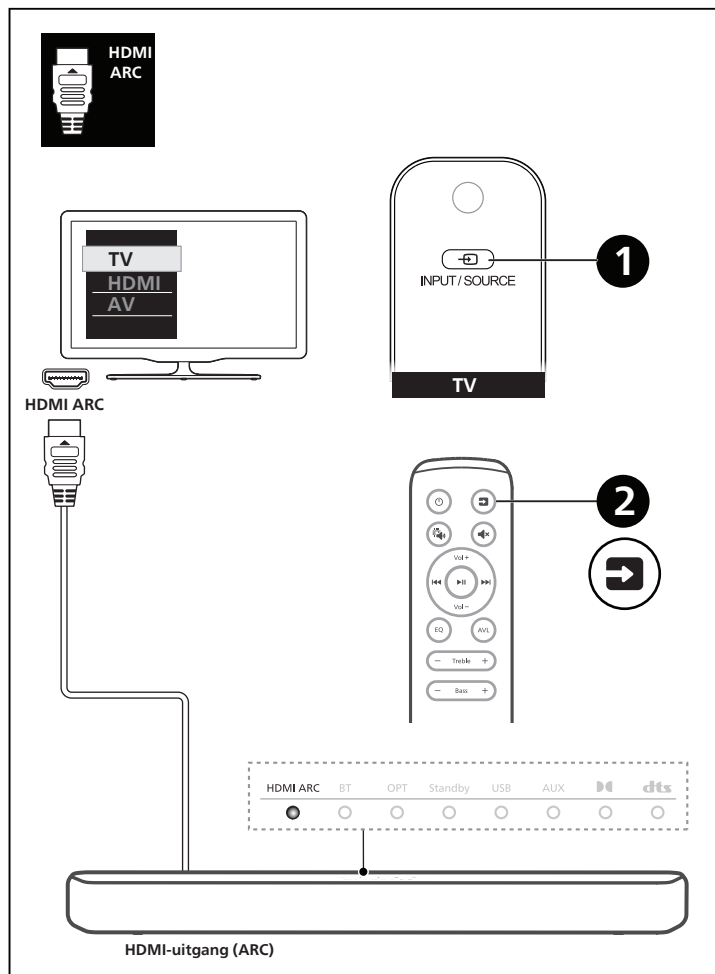

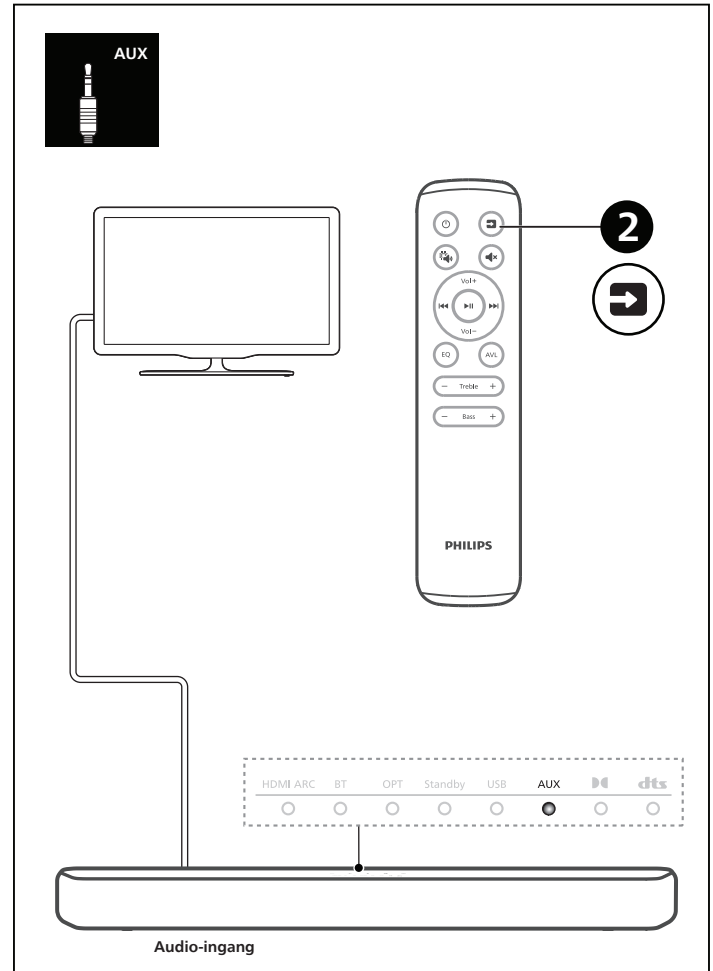
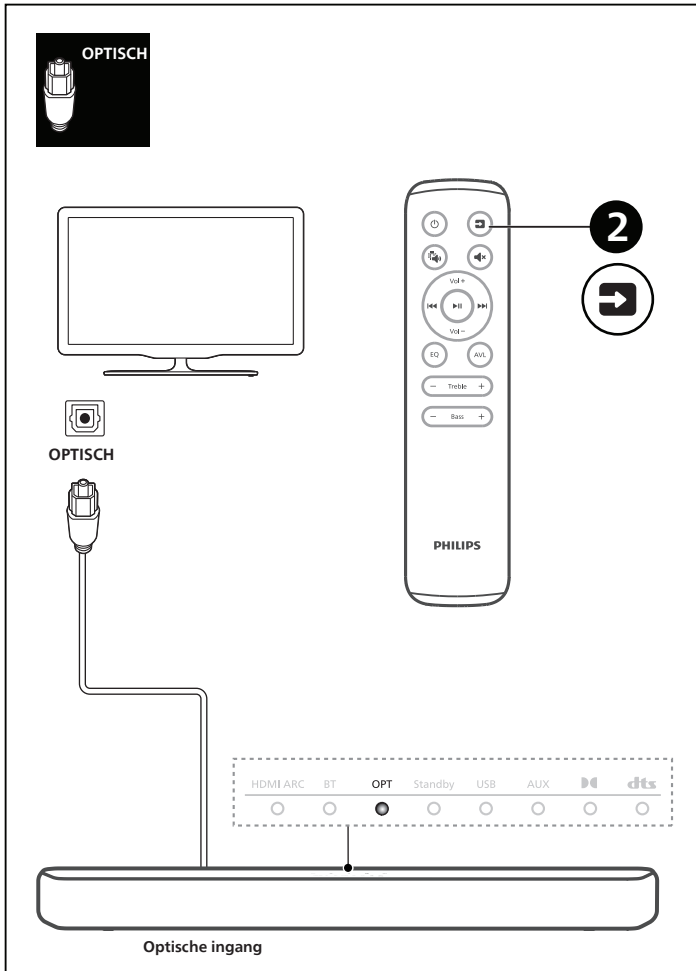

# 6

- EN** Play other devices
- SO** Luani pajisje të tjera
- BS** Reprodukujte druge uređaje
- BG** Включете други устройства
- HR** Pokrenite reprodukciju na drugom uređaju
- CS** Přehrálvejte zařízení
- DA** Afspil andre enheder
- NL** Speel muziek af op andere apparaten
- ET** Esitage teistest seadmetest
- FI** Toista muita laitteita
- FR** Lecture d'autres appareils
- DE** Andere Geräte wiedergeben
- EL** Αναπαραγωγή άλλων συσκευών
- HU** Lejátszás egyéb eszközökről
- IT** Riproduzione da altri dispositivi
- KK** Басқа құрылғыларды ойнату
- LV** Atskaņojiet citas ierīces
- LT** Atkurkite garsą iš kitų įrenginių
- MK** Репродуцирајте на други уреди
- ME** Reprodukција drugih uređaja
- NO** Spill av fra andre enheter
- PL** Odtwarzaj z innych urządzeń
- PT** Reproduzir outros dispositivos
- RO** Redați alte dispozitive
- SC** Reprodukujte druge uređaje
- SK** Prehrávanie cez iné zariadenia
- SL** Predvajanje na drugih napravah
- ES** Reproducir otros dispositivos
- SV** Spela andra enheter
- TR** Diğer cihazları oynatın.
- UK** Відтворюйте медіа з інших пристроїв
- AG** Reproduzca audio de otros dispositivos
- KO** 다른 기기 재생
- TVW** 播放其他裝置的音訊
- SR** Reprodukujte sa drugih uređaja
- BR** Reproduzir em outros dispositivos
- JP** 他のデバイスを操作して再生

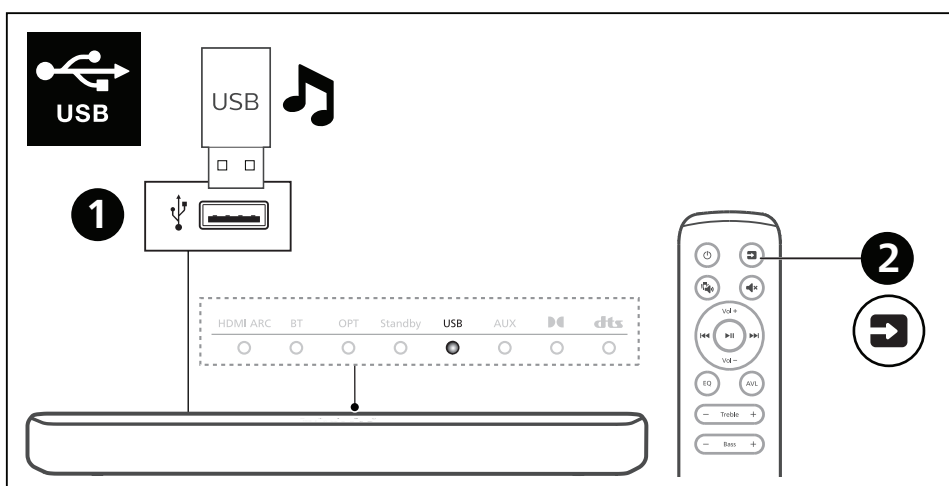
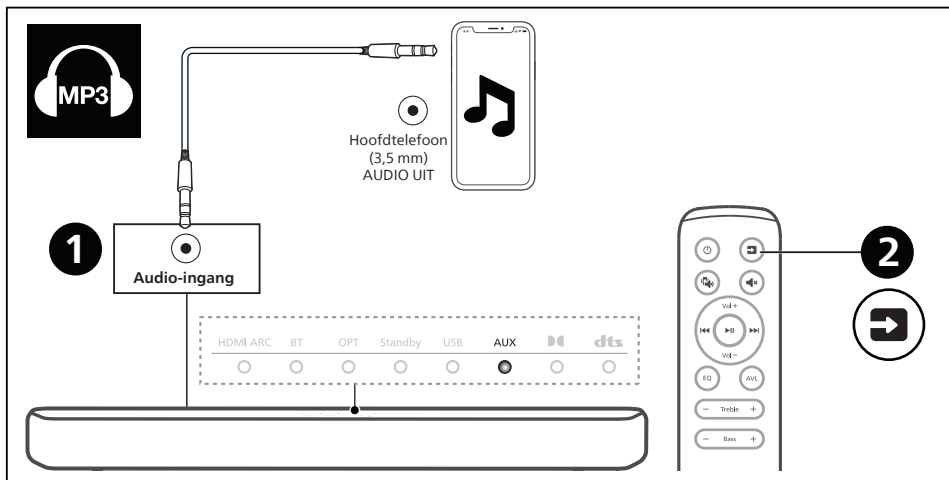

# 7

- EN Play audio through Bluetooth
- SQ Luani audio nëpërmjet Bluetooth
- BS Reprodukujte zvuk putem Bluetootha
- BG Възпроизвеждане на звук чрез Bluetooth
- HR Reproduciraјte putem Bluetootha
- CS Přehrávání prostřednictvím Bluetooth
- DA Afspil lyd via Bluetooth
- NL Speel muziek af via Bluetooth
- ET Esitage heli läbi Bluetoothi
- FI Toista ääntä Bluetoothin välityksellä
- FR Lecture de l'audio via Bluetooth
- DE Audiowiedergabe über Bluetooth
- EL Αναπαραγωγή ήχου μέσω Bluetooth
- HU Hang lejátszása Bluetooth-on keresztül
- IT Riproduzione di audio tramite Bluetooth
- KK Bluetooth аркылы аудионы ойнату
- LV Atskaņojiet audio caur Bluetooth
- LT Atkurkite garšą naudodamiesi „Bluetooth“
- MK Репродуцирајте аудио преку Bluetooth
- ME Reprodukција zvuka putem Bluetooth-a
- NO Spill av lyd gjennom Bluetooth
- PL Odtwarzaj dźwięk przez Bluetooth
- PT Reproduzir áudio via Bluetooth
- RO Redați audio prin Bluetooth
- SC Reprodukujte zvuk putem Bluetootha
- SK Prehrávanie zvuku cez Bluetooth
- SL Predvajanje preko Bluetooth
- ES Reproducir audio mediante Bluetooth
- SV Spela ljud genom Bluetooth
- TR Bluetooth aracılığıyla ses çalın.
- UK Відтворюйте аудіо через Bluetooth
- AG Reprodusca audio por Bluetooth
- KO 블루투스를 통해 오디오 재생
- TVB 透過藍牙播放音訊
- SR Reprodukција zvuka preko Bluetooth veze
- BR Reproduzir áudio via Bluetooth
- JP Bluetoothで音声再生

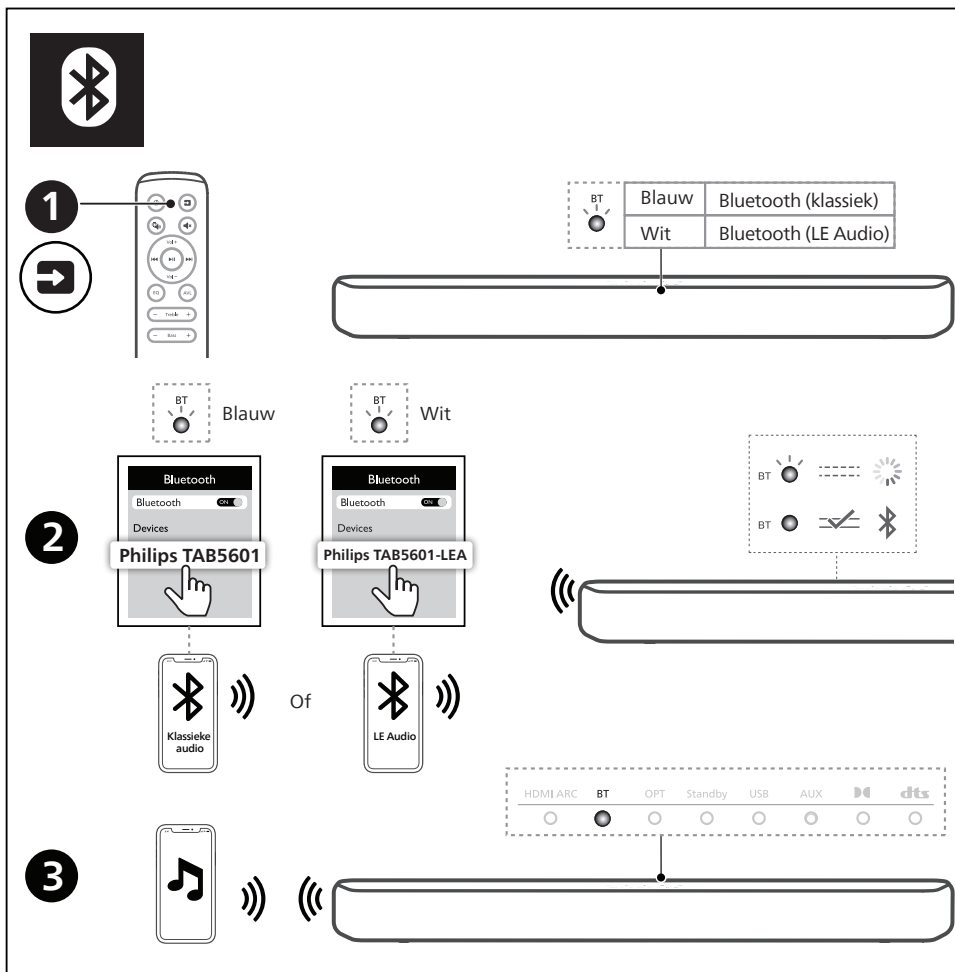

# 8

## EQ

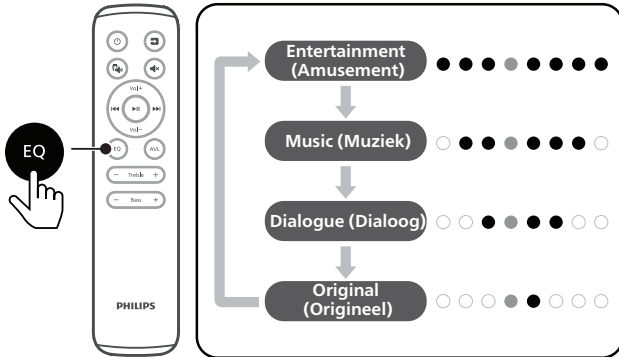
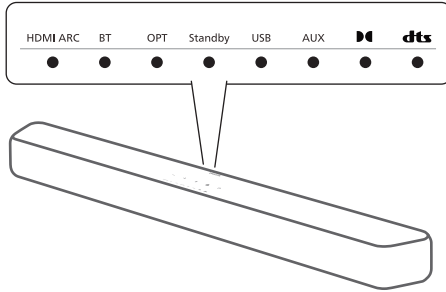

# 9



Philips Entertainment App



Philips Entertainment

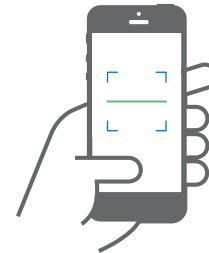



**EN** For more information about using this product, visit [www.philips.com/support](http://www.philips.com/support)

**SQ** Për më shumë informacion rreth përdorimit të këtij produkti, vizitoni [www.philips.com/support](http://www.philips.com/support)

**BS** Za više informacija o korišćenju ovog proizvoda idite na [www.philips.com/support](http://www.philips.com/support)

**BG** За повече информация относно използването на този продукт, посетете [www.philips.com/support](http://www.philips.com/support)

**HR** Za više informacija o korišćenju ovog proizvoda posjetite [www.philips.com/support](http://www.philips.com/support)

**CS** Další informace o tomto výrobku najdete na webu [www.philips.com/support](http://www.philips.com/support)

**DA** For mere information om brugen af dette produkt, gå til [www.philips.com/support](http://www.philips.com/support)

**NL** Kijk op [www.philips.com/support](http://www.philips.com/support) voor informatie over het gebruik van dit product.

**ET** Lisateavet selle toote kohta leiate [www.philips.com/support](http://www.philips.com/support)

**FI** Lisätietoja tämän tuotteen käytöstä, vieraile sivustolla [www.philips.com/support](http://www.philips.com/support)

**FR** Pour plus d'informations sur l'utilisation de ce produit, visitez [www.philips.com/support](http://www.philips.com/support)

**DE** Weitere Informationen zur Verwendung dieses Produkts finden Sie unter [www.philips.com/support](http://www.philips.com/support)

**EL** Για περισσότερες πληροφορίες σχετικά με τη χρήση αυτού του προϊόντος, επισκεφθείτε τη διεύθυνση [www.philips.com/support](http://www.philips.com/support)

**HU** A termék használatával kapcsolatos további információkért látogasson el a [www.philips.com/support](http://www.philips.com/support) címre

**IT** Per ulteriori informazioni sull'utilizzo di questo prodotto, visitate il sito [www.philips.com/support](http://www.philips.com/support)

**KK** Осы өнімді пайдалану туралы қосымша ақпарат алу үшін [www.philips.com/support](http://www.philips.com/support) бетіне кіріңіз

**LV** Lai iegūtu papildinformāciju par šī produkta lietošanu, apmekleijiet vietni [www.philips.com/support](http://www.philips.com/support)

**LT** Daugiau informacijos apie šio produkto naudojimą rasite apsilankę puslapyje [www.philips.com/support](http://www.philips.com/support)

**MK** За повеќе информации за користењето на овој производ, посетете [www.philips.com/support](http://www.philips.com/support)

**ME** Za više informacija o korišćenju proizvoda, posjetite [www.philips.com/support](http://www.philips.com/support)

**NO** Du finner mer informasjon om dette produktet på [www.philips.com/support](http://www.philips.com/support)

**PL** Aby uzyskać więcej informacji o obsłudze tego urządzenia, odwiedź stronę [www.philips.com/support](http://www.philips.com/support)

**PT** Para obter mais informações sobre a utilização deste produto, visite [www.philips.com/support](http://www.philips.com/support)

**RO** Pentru mai multe informații despre utilizarea acestui produs, accesați [www.philips.com/support](http://www.philips.com/support)

**SC** За више информација о коришћењу овог производа идите на [www.philips.com/support](http://www.philips.com/support)

**SK** Viac informácií o používaní produktu nájdete na stránke [www.philips.com/support](http://www.philips.com/support)

**SL** Za več informacij o tem izdelku, obiščite [www.philips.com/support](http://www.philips.com/support)

**ES** Para obtener más información sobre el uso de este producto, visite [www.philips.com/support](http://www.philips.com/support)

**SV** För mer information om hur du använder denna produkt så besök [www.philips.com/support](http://www.philips.com/support)

**TR** Bu ürünün kullanımı hakkında daha fazla bilgi için [www.philips.com/support](http://www.philips.com/support) adresini ziyaret edin.

**UK** Докладнішу інформацію про цей виріб шукайте на [www.philips.com/support](http://www.philips.com/support)

**AG** Para más información sobre el uso de este producto, visite [www.philips.com/support](http://www.philips.com/support)

**KO** 이 제품 사용에 대한 자세한 정보는 [www.philips.com/support](http://www.philips.com/support) 를 참조하세요

**TW** 如需更多此產品的使用資訊，請造訪 [www.philips.com/support](http://www.philips.com/support)

**SR** Za više informacija o korišćenju ovog proizvoda, posetite [www.philips.com/support](http://www.philips.com/support)

**BR** Para mais informações sobre o uso deste produto, acesse [www.philips.com/support](http://www.philips.com/support)

**JP** この製品の使用方法に関する詳細は [www.philips.com/support](http://www.philips.com/support) をご覧ください。



[www.philips.com/support](http://www.philips.com/support)

TAB5601

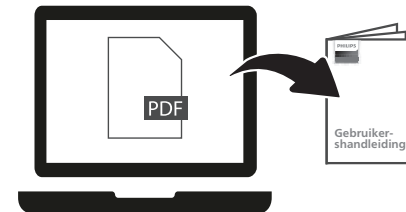

---

## Handelsmerken:



De gebruikte handelsmerken HDMI en HDMI High-Definition Multimedia Interface, de HDMI-huisstijl en de HDMI-logo's zijn handelsmerken of gedeponeerde handelsmerken van HDMI Licensing Administrator, Inc. in de Verenigde Staten en andere landen.



Dolby, Dolby Audio, en het dubbel-D-symbool zijn handelsmerken van Dolby Laboratories Licensing Corporation. Geproduceerd onder licentie van Dolby Laboratories. Vertrouwelijke ongepubliceerde werken. Auteursrecht 1992–2019 Dolby Laboratories. Alle rechten voorbehouden.



Het woordmerk en de logo's van Bluetooth® zijn gedeponeerde handelsmerken in eigendom van Bluetooth SIG, Inc. en het gebruik van deze merken door MMD Hong Kong Holding Limited vindt plaats onder licentie. Andere handelsmerken en handelsnamen zijn eigendom van hun respectieve eigenaren.



Geproduceerd onder licentie van DTS, Inc. en/of haar gelieerde ondernemingen. Voor patenten, zie <https://xperi.com/dts-patents/>. DTS, het DTS-logo, Digital Surround, Virtual:X en het DTS Virtual:X-logo zijn handelsmerken of geregistreerde handelsmerken van DTS, Inc. en/of haar gelieerde ondernemingen in de VS en/of andere landen. © DTS, Inc. en/of zijn dochterondernemingen. Alle rechten voorbehouden.



**Als u een Roku TV™-model hebt, is het instellen eenvoudig. U hoeft alleen de soundbar met een kabel te verbinden met de HDMI ARC-poort van uw tv en de instructies op het scherm te volgen.**

Roku, het Roku-logo, Roku TV, Roku TV Ready en het Roku TV Ready-logo zijn handelsmerken en/of geregistreerde handelsmerken van Roku, Inc.



Specificaties kunnen zonder voorafgaande kennisgeving worden gewijzigd.  
Ga voor de laatste updates en documenten naar [www.Philips.com/support](http://www.Philips.com/support).

Philips en het schildembleem van Philips zijn geregistreerde handelsmerken van Koninklijke Philips N.V. en worden gebruikt onder licentie.

Dit product is vervaardigd door en wordt verkocht onder de verantwoordelijkheid van MMD Hong Kong Holding Limited of een van haar gelieerde ondernemingen, en MMD Hong Kong Holding Limited is de garantiegever met betrekking tot dit product.



Séparez les éléments avant de trier

