

# PHILIPS

## Soundbar

5000 serija

TAB5601



# Korisnički priručnik

Registrujte svoj proizvod i pronađite podršku na  
[www.philips.com/support](http://www.philips.com/support)

# Sadržaj

<b>1</b>	<b>Važna bezbjednosna uputstva</b>	<b>3</b>	Reprodukcija sa Bluetooth uređaja	17	
	Bezbjednost	3	Slušanje vanjskog uređaja	18	
	Brinite o svom proizvodu	4	Reprodukcija zvuka preko USB tehnologije	18	
	Briga za životnu sredinu	5	Primjena fabričkih podešavanja	19	
	Izjava o usaglašenosti	5			
	Pomoć i podrška	5			
<hr/>					
<b>2</b>	<b>Vaš Soundbar</b>	<b>6</b>	<b>5</b>	<b>Specifikacija proizvoda</b>	<b>19</b>
	Šta je u kutiji	6			
	Soundbar	6			
	Konektori	7	<b>6</b>	<b>Rješavanje problema</b>	<b>20</b>
	Bežični subvufjer	7			
	Daljinski upravljač	8			
	Priprema daljinskog upravljača	9			
	Postavljanje	10	<b>7</b>	<b>Zaštitni znaci</b>	<b>22</b>
	Zidna montaža	10			
<hr/>					
<b>3</b>	<b>Povezivanje</b>	<b>11</b>			
	Povezivanje HDMI utičnice	11			
	Povezivanje optičke utičnice	12			
	Povezivanje sa utičnicom za audio ulaz (Audio in)	12			
	Priključivanje na napajanje	12			
	Uparivanje sa subvufjerom	13			
<hr/>					
<b>4</b>	<b>Korištenje zvučnika Soundbar</b>	<b>14</b>			
	Preuzimanje aplikacije	14			
	Uključivanje i isključivanje	14			
	Izbor režima	14			
	Podešavanje jačine zvuka	15			
	Podešava nivo basa / visokih tonova	15			
	Biranje efekata ekvilajzera (EQ)	15			
	Prikaz LED lampica Indikatora uključeno/isključeno	16			
	DTS Virtual X	16			
	Automatska regulacija jačine zvuka	16			

# 1 Važna bezbjednosna uputstva

Pročitajte i shvatite sva uputstva prije upotrebe proizvoda. Ako je do oštećenja došlo zbog nepoštovanja uputstava, garancija se ne primjenjuje.

## Bezbjednost

### Upoznajte ove bezbjednosne simbole

Informaciona oznaka se nalazi ispod ili na poledini proizvoda.

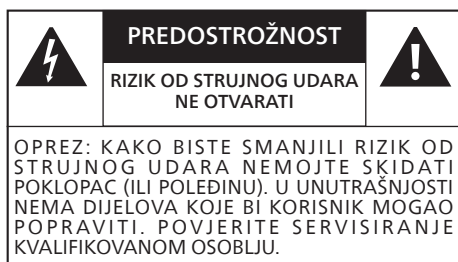

Ovo je aparat **KLASE II** sa dvostrukom izolacijom, a zaštitno uzemljenje nije sprovedeno.



Naizmjenični napon



Simbol označava napon jednosmjerne struje



Pratite uputstva iz korisničkog priručnika!



**UPOZORENJE!**

Upozorenje: Rizik od strujnog udara!



Znak uzvika ima svrhu da upozori korisnika na neophodnost poštovanja važnih radnih uputstava.

### Rizik od strujnog udara ili požara!

- Prije nego što uspostavite ili promijenite bilo koju vezu, uvjerite se da su svi uređaji iskopčani iz električne utičnice.
- Nikada nemojte izlagati proizvod i dodatnu opremu kiši ili vodi. Nikada nemojte postavljati posude sa tečnosti, kao što su vaze, blizu proizvoda. Ako se tečnost prospe na proizvod ili u njega, odmah ga iskopčajte iz električne utičnice. Obratite se korisničkoj službi da biste proizvod provjerili prije upotrebe.
- Nikada nemojte postavljati proizvod i pribor blizu otvorenog plamena ili drugih izvora toplote, uključujući direktnu Sunčevu svjetlost.
- Nikada nemojte stavljati predmete u otvore za ventilaciju ili druge otvore na proizvodu.
- Kada se utikač za napajanje ili spojnica za uređaj koristi kao uređaj za isključivanje, uređaj za isključivanje treba da ostane u funkciji.
- Baterija (eksterna baterija ili instalirana baterija) ne smije se izlagati prekomjernoj toploti, kao što su Sunce, vatra ili slično.
- Iskopčajte proizvod iz električne utičnice prije grmljavinske oluje.
- Kada iskopčavate kabl za napajanje, uvijek vucite utikač, a ne kabl.
- Koristite proizvod u toplim i/ili umjerenim klimatskim uslovima.

### Opasnost od kratkog spoja ili požara!

- Za identifikaciju i nominalne vrijednosti napajanja, pogledajte tipsku pločicu na zadnjoj ili donjoj strani proizvoda.

- Prije nego što proizvod ukopčate u utičnicu, uvjerite se da napon napajanja odgovara vrijednosti odštampanoj na zadnjoj ili donjoj strani proizvoda. Nikada nemojte ukopčavati proizvod u utičnicu za napajanje ako je napon drugačiji.

### Rizik od povrede ili oštećenja proizvoda!

- U slučaju montiranja na zid, ovaj proizvod mora biti bezbjedno pričvršćen na zid u skladu sa uputstvom za montažu. Koristite samo isporučeni nosač za zidnu montažu (ako je dostupan). Nepravilna montaža na zid može dovesti do nezgode, povreda ili oštećenja. Ako imate bilo kakvih nedoumica, obratite se Službi za brigu o kupcima u vašoj državi.
- Nikada ne stavljajte proizvod ili bilo kakve predmete na strujne kablove ili na drugu električnu opremu.
- Ako se proizvod transportuje na temperaturama nižim od 5 °C, raspakujte ga i sačekajte da njegova temperatura dostigne sobnu temperaturu prije nego što ga uključite u strujnu utičnicu.
- Djelovi ovog proizvoda mogu biti proizvedeni od stakla. Pažljivo rukujte da biste izbjegli povredu ili oštećenje.

### Opasnost od pregrijavanja!

- Nikada ne montirajte proizvod u skućenom prostoru. Uvijek ostavite najmanje 10 cm (4 inča) prostora oko proizvoda, kako bi imao ventilaciju. Osigurajte da zavjese ili drugi predmeti nikada ne prekrivaju ventilacione otvore proizvoda.

### MJERE PREDOSTROŽNOSTI prilikom upotrebe baterije

- **OPREZ:** Opasnost od eksplozije baterija ako se nepravilno zamijene. Zamijenite samo sa istim ili ekvivalentnim tipom.
- Izvadite baterije ako su potrošene ili ako se daljinski upravljač neće koristiti duže vrijeme.
- Baterije sadrže hemijske supstance, trebalo bi da se recikliraju ili odlože na otpad u skladu sa državnim ili lokalnim smjernicama.
- Pravilno namjestite baterije, tako da + i - budu na naznačenim pozicijama.
- Nemojte miješati stare i nove baterije.
- Nemojte mešati alkalne, standardne (ugljen-cink) ili punjive (Ni-Cd, Ni-MH itd.) baterije.
- Baterija (baterije ili baterijski paket) se ne smije izlagati prekomjernoj toploti, kao što su Sunčeva svjetlost, vatra ili slično.
- Nemojte bacati bateriju u vatru ili vruću pećnicu, niti mehanički drobiti ili sjeći bateriju.
- Da biste izbjegli da baterija bude izložena izuzetno niskom vazдушnom pritisku.



#### Napomena

- Naljepnica sa nominalnim podacima je zalijepljena na donjoj ili zadnjoj strani opreme.

### Brinite o svom proizvodu

Za čišćenje proizvoda koristite samo krpu od mikrovlakana.

---

## Briga za životnu sredinu

### Odlaganje starog proizvoda i baterije



Vaš proizvod je dizajniran i proizveden od visokokvalitetnih materijala i komponenata, koji se mogu reciklirati i ponovo koristiti.



Ovaj simbol na proizvodu znači da se na taj proizvod odnosi Evropska direktiva 2012/19/EU.



Ovaj simbol znači da proizvod sadrži baterije na koje se odnosi Evropska direktiva 2013/56/EU koje se ne mogu odlagati sa uobičajenim kućnim otpadom.

Informišite se o lokalnom sistemu odvojenog prikupljanja električnih i elektronskih proizvoda i baterija. Pridržavajte se lokalnih pravila i nikada nemojte bacati proizvod i baterije sa uobičajenim kućnim otpadom. Pravilno odlaganje starih proizvoda i baterija pomaže u sprječavanju negativnih posljedica po životnu sredinu i zdravlje ljudi.

### Uklanjanje jednokratnih baterija

O uklanjanju jednokratnih baterija pogledajte odjeljak o postavljanju baterija.

---

## Izjava o usaglašenosti

Ovaj proizvod je u skladu sa zahtjevima Evropske zajednice o radio smetnjama. TP Vision Europe B.V. ovim izjavljuje da je proizvod u skladu sa osnovnim zahtjevima i drugim relevantnim odredbama RED direktive 2014/53/EU i propisa Ujedinjenog Kraljevstva o radio opremi SI 2017 br. 1206. Izjavu o usaglašenosti možete pronaći na veb lokaciji [www.philips.com/support](http://www.philips.com/support).

---

## Pomoć i podrška

Opsežnu onlajn podršku potražite na [www.philips.com/support](http://www.philips.com/support) da biste:

- preuzeli korisnički priručnik i vodič za brzi početak
- pogledali video uputstva (raspoloživa samo za odabrane modele)
- pronašli odgovore na često postavljana pitanja (FAQ)
- poslali nam pitanje e-poštom
- časkali sa našim predstavnikom za podršku.

Pratite uputstva na veb lokaciji da izaberete jezik, a zatim upišite broj modela svog proizvoda.

Umjesto toga, možete se obratiti Službi za brigu o kupcima u vašoj državi. Pripremite broj modela i serijski broj vašeg proizvoda. Identifikaciju proizvoda i oznaku napajanja potražite na tipskoj pločici na poledini ili ispod proizvoda.

## 2 Vaš Soundbar

Čestitamo na kupovini i dobrodošli u Philips! Da biste iskoristili sve pogodnosti podrške koje nudi Philips, registrujte svoj zvučnik Soundbar na veb lokaciji [www.philips.com/support](http://www.philips.com/support).

### Šta je u kutiji

Potražite i identifikujte artikle u ambalaži:

- Soundbar x 1
- Bežični sabvufer x 1
- Daljinski upravljač (AAA baterije x 2) x 1
- Strujni kabl (zvučnik i sabvufer) \* x 2
- Komplet za zidnu montažu x 1
- Vodič za brzi početak / garantni list / bezbjednosni letak x 1
- Šablon za zidnu montažu x 1

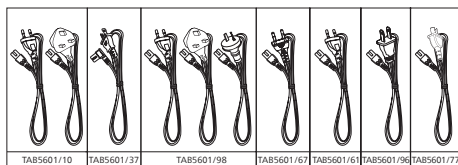
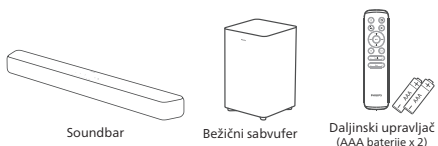

- Dužina strujnog kabla i vrsta utikača zavise od regiona.

- Slike, ilustracije i crteži prikazani u ovom Korisničkom priručniku služe samo kao referenca; stvarni izgled proizvoda se može razlikovati.

### Soundbar

Ovaj odjeljak obuhvata pregled soundbar zvučnika.

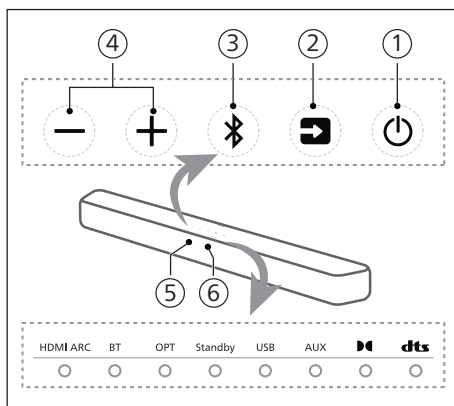

#### ① (Pripravnost-Uključen)

- Prebacite zvučnik Soundbar u stanje Uključen ili Pripravnost.
- Pritisnite i držite osam sekundi u uključenom stanju da biste omogućili ili onemogućili automatsko stanje pripravnosti (15 minuta automatskog stanja pripravnosti).



#### ② dugme (Izvor)

Izaberite ulazni izvor za zvučnik Soundbar.

#### ③ dugme (Bluetooth)

- Pritisnite da izaberete Bluetooth režim.
- Pritisak u trajanju od 3 sekunde aktivira režim Bluetooth uparivanja.
- Pritisak u trajanju od 8 sekundi prekida vezu sa svim uređajima i briše istoriju BT povezivanja, a zatim aktivira režim uparivanja.

- ④ **+/- dugme** (Jačina zvuka)  
Pojačajte ili stišajte zvuk.
- ⑤ **Senzor za daljinski upravljač**
- ⑥ **LED indikator zvučnika Soundbar**

Stanje LED indikatora		Status
HDMI ARC	Svijetli u bijeloj boji	HDMI ARC režim
BT	Svijetli u plavoj boji	Bluetooth (classic) režim
	Svijetli u bijeloj boji	Bluetooth (LE Audio) režim
OPT	Svijetli u bijeloj boji	OPTIČKI režim
Standby	Svijetli u crvenoj boji	Režim pripravnosti
USB	Svijetli u bijeloj boji	USB režim
AUX	Svijetli u bijeloj boji	AUX režim
	Svijetli u bijeloj boji	Dolby Audio
	Svijetli u bijeloj boji	DTS Audio

## Konektori

Ovaj odjeljak obuhvata pregled konektora koji postoje na vašem Soundbar zvučniku.

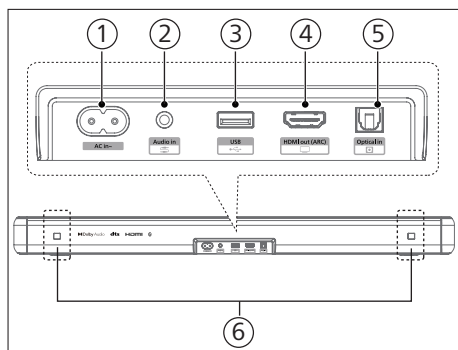

- ① **Utičnica za AC~**  
Priključite se na napajanje.

- ② **Utičnica za audio ulaz (Audio in)**  
Audio ulaz za, na primjer, MP3 plejer (utikač od 3,5 mm).
- ③ **USB**
  - Povežite se sa USB memorijskim uređajem za reprodukciju audio medija.
  - Nadogradite softver ovog proizvoda.
- ④ **Utičnica za HDMI ARC**  
Port podržava ARC HDMI funkciju, povezuje HDMI (ARC) ulaz sa TV-om.
- ⑤ **Utičnica za optički ulaz (Optical in)**  
Veza sa optičkim audio izlazom na TV-u ili digitalnom uređaju.
- ⑥ **Utor za zidni nosač**

## Bežični sabvufer

Ovaj odjeljak obuhvata pregled bežičnog sabvufera.

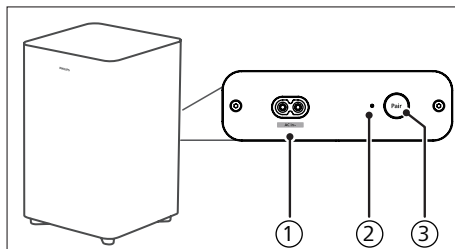

- ① **Utičnica za AC ulaz**  
Priključite se na napajanje.
- ② **Indikator sabvufera**  
Odredite status na osnovu indikatora bežičnog sabvufera.

Stanje LED indikatora	Status
Brzo treperi	Sabvufer je u režimu uparivanja
Svijetli	Uspješno povezan/uparen
Sporo treperi	Status neuparenosti

### ③ Dugme za uparivanje

Pritisnite i držite da biste ušli u režim uparivanja za sabvufer, koji se koristi samo za ručno uparivanje. (Nemojte pritisnuti dugme **Uparivanje** (Pair) jer bi se zvučnik i sabvufer trebali automatski upariti nakon što se jedinica uključi)

## Daljinski upravljač

Ovaj odjeljak obuhvata pregled daljinskog upravljača.

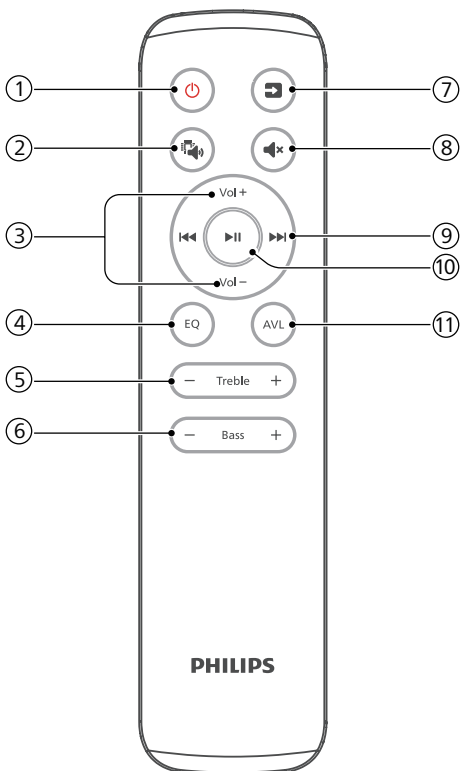

### ① (Pripravnost-Uključen)

- Uključite Soundbar ili postavite stanje pripravnosti.
- Pritisnite i držite osam sekundi u uključenom stanju da biste omogućili ili onemogućili automatsko stanje pripravnosti (15 minuta automatskog stanja pripravnosti).

### ② (IntelliSound)

Izaberite unaprijed podešene vrijednosti / prilagođeni režim.

### ③ Jač. + / Jač. - (Vol + / Vol -) (Jačina zvuka Soundbar zvučnika)

Pojačava/stišava zvuk zvučnika Soundbar.

### ④ Ekvilajzer (EQ)

Selektuje efekat ekvilajzera (EQ).

### ⑤ Visoki tonovi +/- (Treble +/-)

Podešava nivo visokih tonova.

### ⑥ Bas +/- (Bass +/-) (Jačina zvuka sabvufera)

Podešava jačinu zvuka sabvufera.

### ⑦ (Izvor)

Pritisnite da selektujete ulazni izvor za Soundbar.

### ⑧ (Mutiranje)

Isključite zvuk ili vratite jačinu zvuka.

### ⑨ ◀◀ / ▶▶ (Prethodno/sljedeće)

Predite na prethodnu ili sljedeću pjesmu u režimu USB/BT.

### ⑩ ▶▶ (Reprodukcija/pauza)

Pokrenite, pauzirajte ili nastavite reprodukciju u režimu USB/BT.

### ⑪ AVL (AVL)

Uključivanje/isključivanje automatske regulacije jačine zvuka i noćni režim.

---

## Priprema daljinskog upravljača

- Priloženi daljinski upravljač omogućava da se jedinicom upravlja sa udaljenosti.
- Čak i ako se daljinskim upravljačem upravlja u efektivnom dometu od 19,7 stopa (6 m), upravljanje daljinskim upravljačem može biti nemoguće ako postoje bilo kakve prepreke između jedinice i daljinskog upravljača.
- Ako se daljinski upravljač koristi u blizini drugih proizvoda koji generišu infracrvene zrake, ili ako se u blizini jedinice koriste drugi uređaji za daljinsko upravljanje koji koriste infracrvene zrake, možda neće raditi ispravno. Osim toga, i drugi proizvodi mogu raditi nepravilno.

---

## Izmjena baterije daljinskog upravljača

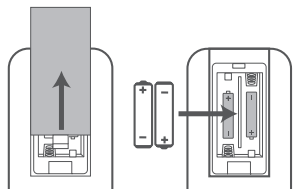

- 1 Pritisnite i povucite poklopac sa zadnje strane da otvorite odjeljak za baterije na daljinskom upravljaču.
- 2 Umetnite dvije baterije veličine AAA (uključene). Pazite da (+) i (-) polovi baterija budu na (+) i (-) oznakama u odjeljku za baterije.
- 3 Zatvorite poklopac odjeljka za baterije.

---

## Mjere predostrožnosti u vezi sa baterijama

- Obavezno umetnite baterije sa ispravnim pozitivnim „ $\oplus$ ” i negativnim „ $\ominus$ ” polaritetom.
- Koristite baterije istog tipa. Nikada nemojte koristiti baterije različitog tipa zajedno.
- Mogu se koristiti punjive ili nepunjive baterije. Pogledajte mjere predostrožnosti navedene na njima.
- Pazite nokte dok skidate poklopac baterija i vadite baterije.
- Nemojte ispustiti daljinski upravljač.
- Nemojte dozvoliti da bilo šta utiče na daljinski upravljač.
- Nemojte prosipati vodu ili bilo kakvu tečnost po daljinskom upravljaču.
- Nemojte stavljati daljinski upravljač na mokri predmet.
- Nemojte stavljati daljinski upravljač na direktnu Sunčevu svjetlost ili blizu izvora pretjerane toplote.
- Uklonite bateriju iz daljinskog upravljača kada se ne koristi duži vremenski period, jer može doći do korozije ili curenja baterije i dovesti do fizičkih povreda i/ili oštećenja imovine i/ili požara.
- Nemojte koristiti druge baterije osim onih koje su preporučene.
- Nemojte miješati nove sa starim baterijama.
- Nikada nemojte puniti bateriju osim ako potvrdite da se radi o punjivoj bateriji.

## Postavljanje

Postavite subvufer najmanje 1 metar (3 stope) dalje od zvučnika Soundbar i 10 centimetara dalje od zida.

Za najbolje rezultate postavite subvufer kao što je prikazano ispod.

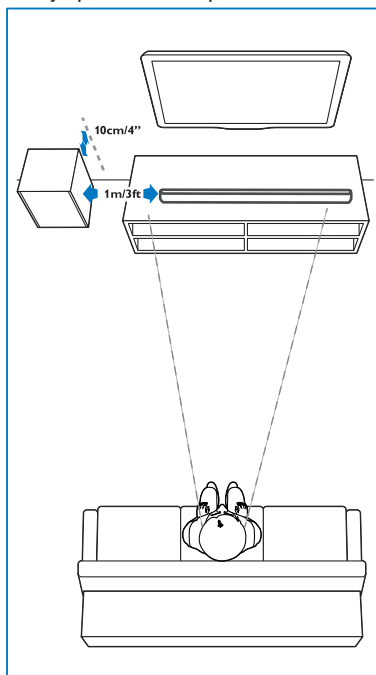

## Zidna montaža

### Napomena

- Nepravilna montaža na zid može dovesti do nezgode, povreda ili oštećenja. Ako imate bilo kakvih nedoumica, obratite se Službi za brigu o kupcima u vašoj državi.
- Prije montiranja na zid, provjerite da li zid može da izdrži težinu zvučnika Soundbar.
- Prije montiranja na zid ne morate skidati gumenu stopu sa donje strane zvučnika Soundbar, jer se ona kasnije ne može vratiti.
- U zavisnosti od vrste zidne montaže, uvjerite se da koristite zavrtnje odgovarajuće dužine i prečnika.
- Provjerite da li je u USB port na poledini zvučnika Soundbar ubačen USB uređaj. Ukoliko utvrdite da prikačeni USB uređaj ometa montažu na zidu, moraćete upotrijebiti drugi USB uređaj odgovarajuće veličine.

### Dužina / prečnik zavrtnja

#### Preporučena visina za montiranje na zidu

Preporučujemo vam da prije početka montiranja zvučnika Soundbar na zid prvo postavite TV. Nakon što ste prethodno postavili televizor, montirajte zvučnik Soundbar na zid na udaljenosti od 50 mm / 2,0" od dna televizora.

### UPOZORENJE!

- Da bi se spriječile povrede, ovaj uređaj mora biti bezbjedno pričvršćen za pod/zid u skladu sa uputstvima za postavljanje.
- Preporučena visina za montiranje na zid:  $\leq 1,5$  metar.

**1** Izbušite četiri paralelne rupe (svaku prečnika 3 mm – 8 mm u zavisnosti od tipa zida) na zidu.

↳ Udaljenost između rupa je: **616 mm / 24,3"**

↳ Možete koristiti šablon za montažu na zid koji se dobija za pomoć pri pozicioniranju rupa koje treba izbušiti na zidu.

- 2 Pričvrstite zidne nosače na zid pomoću zavrtnja (uključeni) i odvrtke (nije uključena). Provjerite da li su bezbjedno pričvršćeni.
- 3 Podignite jedinicu na zidne nosače i ubacite je na mjesto.

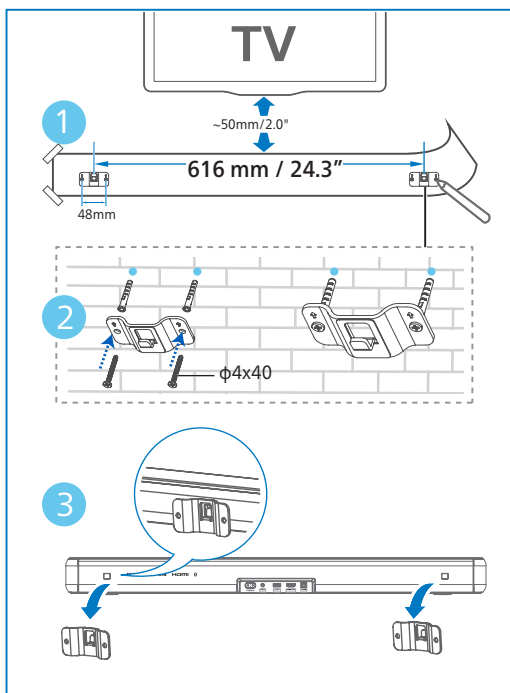

## 3 Povezivanje

Ovaj odjeljak će vam pomoći da zvučnik Soundbar povežete sa televizorom i ostalim uređajima i da ih zatim podesite.

### Napomena

- Za identifikaciju i nominalne vrijednosti napajanja, pogledajte tipsku pločicu na zadnjoj ili donjoj strani proizvoda.
- Prije nego što uspostavite ili promijenite bilo koju vezu, uvjerite se da su svi uređaji iskopčani iz električne utičnice.

## Povezivanje HDMI utičnice

### HDMI ARC (povratni audio kanal)

Vaš Soundbar zvučnik podržava HDMI sa ARC (povratni audio kanal). Ako vaš TV ima mogućnost HDMI ARC povezivanja, sada zvuk sa TV-a možete slušati preko Soundbar zvučnika koristeći samo HDMI kabl.

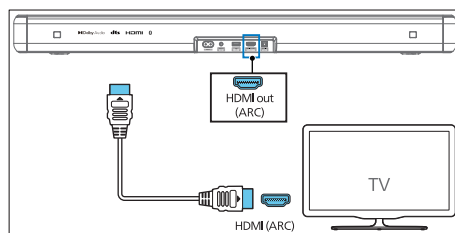

- 1 Uključite funkciju HDMI-CEC na svom televizoru. Detalje potražite u korisničkom priručniku za TV.
  - **HDMI ARC** konektor na TV-u može biti drugačije označen. Detalje potražite u korisničkom priručniku za TV.
- 2 Koristeći HDMI kabl velike brzine, spojite **HDMI ARC** konektor na zvučniku Soundbar sa **HDMI ARC** konektorom na televizoru.



## Napomena

- Vaš TV mora da podržava HDMI-CEC i ARC funkciju. HDMI-CEC i ARC moraju biti postavljeni na On (uključeno).
- Način podešavanja HDMI-CEC i ARC se može razlikovati u zavisnosti od TV-a. Detalje o ARC funkciji potražite u korisničkom priručniku za vaš TV.
- Uvjerite se da HDMI kablovi podržavaju ARC funkciju.

## Povezivanje optičke utičnice

- 1 Koristeći optički kabl povežite **Optički ulaz (Optical in)** konektor na zvučniku Soundbar sa konektorom **Optički izlaz (Optical out)** na televizoru ili drugom uređaju.

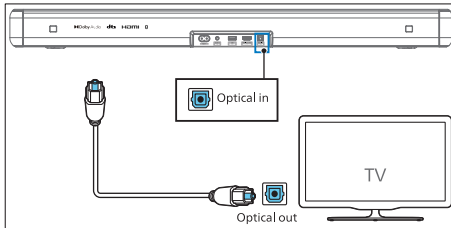

- Digitalni optički konektor može biti označen kao **Spdif** ili **Izlaz Spdif (Spdif out)**.

## Povezivanje sa utičnicom za audio ulaz (Audio in)

- a. Koristite audio kabl od 3,5 mm
- Za povezivanje utičnice za slušalice na televizoru sa utičnicom **audio ulaza (Audio in)** na zvučniku Soundbar koristite audio kabl 3,5 mm na 3,5 mm.

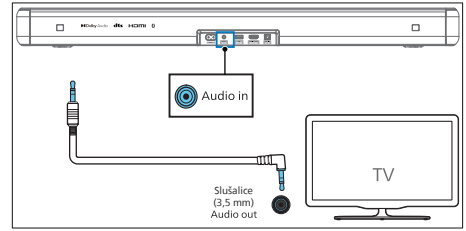

### b. Koristite audio kabl 3,5 mm-RCA

- Za povezivanje utičnica audio izlaza na televizoru sa utičnicom **audio ulaza (Audio in)** koristite audio kabl RCA na 3,5 mm. na zvučniku Soundbar.

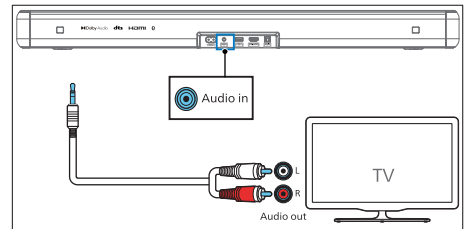

## Priključivanje na napajanje

- Prije povezivanja AC strujnog kabela provjerite da li ste obavili sva druga povezivanja.
- Rizik od oštećenja proizvoda! Uvjerite se da napon napajanja odgovara vrijednosti napona odštampanoj na zadnjoj ili donjoj strani jedinice.

- 1 Spojite strujni kabl sa **AC~** utičnicom Soundbar zvučnika, a zatim i sa strujnom utičnicom.
- 2 Spojite kabl za napajanje sa utičnicom **naizmjenične struje (AC~)** na sabvuferu, a zatim i sa utičnicom za napajanje.

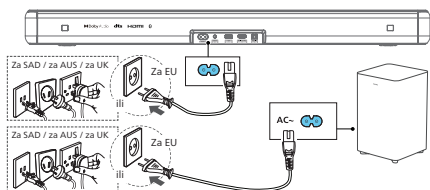

- \* Dužina strujnog kabla i vrsta utikača zavise od regiona.

## Uparivanje sa sabvuferom

### Savjeti

- Sabvufer treba da bude na udaljenosti od 6 metara od zvučnika Soundbar na otvorenom prostoru.

### Automatsko uparivanje

Uključite zvučnik Soundbar i sabvufer u utičnice za napajanje, a zatim pritisnite **U** na jedinici ili daljinskom upravljaču kako biste jedinicu prebacili u režim **UKLJUČENO (ON)**. Sabvufer i zvučnik Soundbar će se automatski upariti.

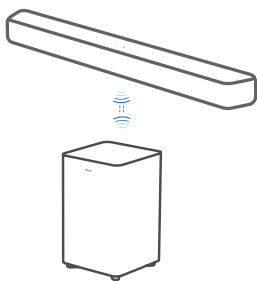

↳ Odredite status na osnovu stanja indikatora bežičnog sabvufera.

Stanje LED indikatora	Status
Brzo treperi	Sabvufer je u režimu uparivanja
Svijetli	Uspješno povezan/uparen
Sporo treperi	Status neuparenosti

### Savjeti

- Nemojte pritiskati dugme **Uparivanje (Pair)** na poleđini sabvufera, osim u slučaju ručnog uparivanja.

### Ručno uparivanje

Ako se sa sabvufera ne čuje nikakav zvuk, ručno uparite sabvufer.

- Izvucite kablove i sabvufera i zvučnika Soundbar iz strujnih utičnica, a zatim ih nakon 3 minuta ponovo uključite u struju.
- Pritisnite i zadržite dugme **Uparivanje (Pair)** na poleđini sabvufera 3 sekunde.
  - ↳ Indikator na sabvuferu će početi brzo da treperi.
- Zatim pritisnite **U** na zvučniku Soundbar ili daljinskom upravljaču da zvučnik Soundbar prebacite u stanje **UKLJUČEN (ON)**.
  - ↳ Ako bude uspješno, indikator na sabvuferu će početi da svijetli.
- Ako indikator i dalje treperi, ponovite korake od 1 do 3.

### Savjeti

- Sabvufer treba da bude na udaljenosti od 6 m od zvučnika Soundbar na otvorenom prostoru (što je bliže to bolje).
- Uklonite sve predmete između sabvufera i zvučnika Soundbar.
- Ako bežično povezivanje ponovo nije uspjelo, proverite da li postoji neskladnost ili jako ometanje (npr. ometanje koje potiče od elektronskih uređaja) oko mjesta postavljanja. Otklonite ove neusklađenosti ili jaka ometanja i ponovite gornju proceduru.

# 4 Korištenje zvučnika Soundbar

Ovaj odjeljak će vam pomoći da zvučnik Soundbar koristite za reprodukciju zvuka sa povezanih uređaja.

## Prije početka

- Obavite neophodno povezivanje opisano u vodiču za brzi početak i korisničkom priručniku.
- Prebacite preklopnik na Soundbar zvučniku na odgovarajući izvor za druge uređaje.

## Preuzimanje aplikacije

Skenirajte QR kôd ili potražite „**Philips Entertainment**“ na platformi Apple App Store ili Google Play kako biste preuzeli i instalirali aplikaciju.



Pomoću aplikacije Philips Entertainment možete podešavati jačinu zvuka, IntelliSound, stil zvuka (EQ), automatsku regulaciju jačine zvuka, AV sinhronizaciju, sabvufer, LED indikatore, izbor izvora itd.

## Uključivanje i isključivanje

- Kada zvučnik Soundbar prvi put povežete sa utičnicom za napajanje, jedinica će biti u režimu pripravnosti.
- Pritisnite dugme  na daljinskom upravljaču ili zvučniku Soundbar da zvučnik Soundbar prebacite u stanje Uključeno ili Isključeno.
- Ako želite potpuno da isključite zvučnik Soundbar, izvucite utikač iz strujne utičnice.

## Automatsko Stanje pripravnosti

- Soundbar automatski prelazi u režim pripravnosti nakon otprilike 15 minuta ako se prekine veza sa televizorom ili spoljnim zvučnikom Soundbar (ili pauzira reprodukcija bita USB, BT funkcije) ili isključi.
- Pritisnite dugme  i držite ga 8 sekundi u uključenom stanju da biste omogućili ili onemogućili automatsko stanje pripravnosti (15 minuta automatskog stanja pripravnosti).

## Napomena

- U HDMI (ARC) režimu aktiviraće se mrežni režim pripravnosti nakon približno 15 minuta, ako preko nje nema reprodukcije zvuka.
- U režimima Aux in, USB, optika i Bluetooth, jedinica će automatski preći u režim pripravnosti nakon približno 15 minuta, ako nema audio reprodukcije.

## Izbor režima

Pritiskajte dugme  (**Izvor**) na Soundbar zvučniku ili daljinskom upravljaču kako biste izabrali **HDMI ARC**, **BT**, **BT (LE Audio)**, **OPT**, **USB**, **AUX** režim.

- ↳ Promijenite izvor reprodukcije i u skladu s tim zasvijetlice prednji indikator.

## Podešavanje jačine zvuka

### Podesite jačinu zvuka Soundbar zvučnika

- Pritisnite **Vol+/Vol-** (**Jačina zvuka**) da biste pojačali ili stišali zvuk.
  - ↳ Prilikom podešavanja jačine, količina svjetlosti na indikatoru će se povećati/smanjiti. Odredite trenutni nivo jačine zvuka na osnovu odgovarajućeg svijetla koje se prikazuje/treperi (slika).

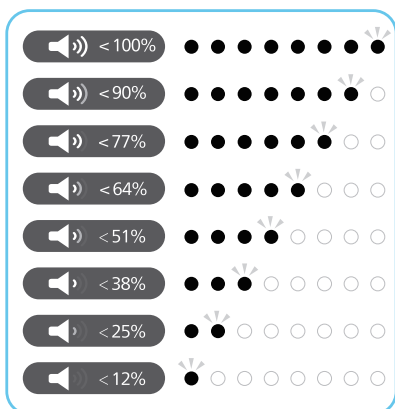

- Da biste isključili zvuk, pritisnite **⏏** (**Isključi zvuk**).
- Da vratite prethodnu jačinu zvuka, ponovo pritisnite **⏏** (**Isključi zvuk**) ili pritisnite **Vol+/Vol-** (**Jačina zvuka**).

### Podesite jačinu zvuka sabvufera

- Pritisnite **Bas +/-** (sabvufer) da pojačate ili stišate zvuk sabvufera.

## Podešava nivo basa / visokih tonova

- Pritisnite dugme **Bass +/-** da promijenite nisku frekvenciju (bas).
- Pritisnite dugme **Visoki tonovi +/-** (**Treble +/-**) da promijenite visoku frekvenciju (visoki tonovi).

Bas / visoki tonovi (Bass/ Treble)	Stanje LED indikatora
+5	○ ● ● ● ● ● ● ● ● ● ●
+4	○ ● ● ● ● ● ● ● ● ● ●
+3	○ ● ● ● ● ● ● ● ● ● ●
+2	○ ● ● ● ● ● ● ● ● ● ●
+1	○ ● ● ● ● ● ● ● ● ● ●
0	● ● ● ● ● ● ● ● ● ● ●
-1	○ ○ ○ ○ ○ ○ ○ ○ ○ ○ ○
-2	○ ○ ○ ○ ○ ○ ○ ○ ○ ○ ○
-3	○ ○ ○ ○ ○ ○ ○ ○ ○ ○ ○
-4	○ ○ ○ ○ ○ ○ ○ ○ ○ ○ ○
-5	○ ○ ○ ○ ○ ○ ○ ○ ○ ○ ○

## Biranje efekata ekvilajzera (EQ)

Izaberite unaprijed definisane režime zvuka tako da odgovaraju vašem video zapisu ili muzici.

- 1 Pritisnite dugme **EQ** na daljinskom upravljaču da izaberete željene efekte ekvilajzera.
- 2 Pritisnite dugme **EQ** za promijenu između režima.
  - ↳ Uključuju se LED lampice na 3 sekunde i pokazuju trenutni EQ režim prema definiciji EQ režima.

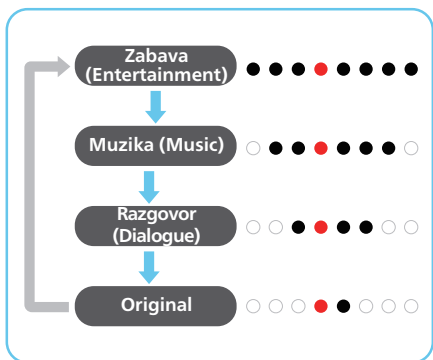

## Prikaz LED lampica Indikatora uključeno/ isključeno

Pritisnite dugme (Isključi zvuk) na daljinskom upravljaču i zadržite ga 5 sekundi da omogućite/onemogućite prikaz LED indikatora.

- ↳ **ISKLUČENO (OFF):** Jačina LED lampica će se vratiti u normalu kada pritisnete bilo koje dugme. Trebalo bi da se LED lampice automatski isključe nakon neaktivnosti u trajanju od 10 sekundi.
- ↳ **UKLJUČENO (ON):** Svjetla LED indikatora se neće samostalno ugasiti.



### Savjeti

- U režimu pripravnosti, LED lampice koje označavaju pripravnost će se uključiti bez obzira na to što su LED lampice podešene da budu ISKLUČENE.

## DTS Virtual X

DTS Virtual:X vam omogućava da uživate u višedimenzionalnom zvuku bez obzira na veličinu prostorije, raspored ili konfiguraciju zvučnika.

DTS Virtual:X tehnologija odlikuje se virtuelnom visinskom i prostornom obradom u svojini DTS-a koja pruža uranjajući doživljaj zvuka za bilo koju vrstu ulaznog izvora i konfiguraciju zvučnika.

Omogućite ili onemogućite DTS Virtual X virtuelizator putem aplikacije Philips Entertainment.

### Status Stanje LED indikatora

<b>ON</b>	(← →) (Dva centralna LED indikatora šire se udesno/ulijevo)
<b>OFF</b>	(→ ←) (lijevi/desni LED indikator blizu centra)

- **UKLJUČENO (ON):** Ovaj režim koristi DTS Virtual:X sa virtuelnom visinskom i Surround obradom kako bi stvorio trodimenzionalno zvučno polje kada se visinski zvučnici ne koriste.
- **ISKLUČENO (OFF):** Nemojte koristiti "DTS Virtual:X".

## Automatska regulacija jačine zvuka

Pritisnite dugme **AVL** da prebacujete automatsku regulaciju jačine zvuka na režim Uključeno/isključeno ili noćni režim.

### Status Stanje LED indikatora

<b>OFF</b>	
<b>ON</b>	
<b>NOĆ</b>	

- **ISKLUČENO (OFF):** Nemojte koristiti funkciju „Automatska jačina zvuka“.



- **UKLJUČENO (ON):** U realnom vremenu reaguje na različite izvore i vrste sadržaja kako bi se održavala ujednačena glasnoća.
- **NOĆ (NIGHT):** Održava ravnomjernu glasnoću za sve izvore i vrste sadržaja, a poboljšava vokale i dijaloge kako bi se u tihom okruženju olakšalo slušanje.

## Reprodukcija sa Bluetooth uređaja



Preko Bluetooth tehnologije povežite zvučnik Soundbar sa vašim Bluetooth uređajem (poput iPad, iPhone, iPod Touch, Android telefona ili laptopa), a onda slušajte audio datoteke iz uređaja preko zvučnika Soundbar.

- 1 Pritisnite dugme  na zvučniku Soundbar ili  (**Izvor**) na daljinskom upravljaču da biste izabrali **BT** (Bluetooth) režim.
  - ↳ **BT** indikator će treperiti plavo.
- 2 Na Bluetooth uređaju, uključite Bluetooth, potražite i izaberite **Philips TAB5601** da biste započeli povezivanje (pogledajte u korisničkom priručniku za Bluetooth uređaj kako da omogućite Bluetooth).
  - ↳ Tokom povezivanja će BT indikator treperiti plavo.
- 3 Sačekajte dok ne čujete glasovno obavještenje sa Soundbar zvučnika.
  - ↳ Ako je povezivanje bilo uspješno, uključiće se plavi BT indikator.
- 4 Izaberite i pustite audio datoteku ili muziku na svom Bluetooth uređaju.
  - Tokom reprodukcije, u slučaju da imate dolazni poziv, reprodukcija muzike će biti pauzirana.

Reprodukcija se nastavlja kada se poziv završi.

- Ako vaš Bluetooth uređaj podržava profil AVRCP, na daljinskom upravljaču možete pritisnuti  /  da biste prešli na pjesmu ili pritisnite  za pauzu/nastavak reprodukcije.

**Ako vaš mobilni telefon podržava LE Audio, imate priliku da doživite i uživate u ovoj novoj funkciji.**

- 1 Pritisnite dugme  na Soundbar zvučniku ili  (**Izvor**) na daljinskom upravljaču da izaberete **BT (LE Audio)** režim.
  - ↳ **BT** indikator će treperiti bijelo.
- 2 Na LE Audio uređaju, otvorite podešavanja i uključite Bluetooth (uvjerite se da je LE Audio funkcija aktivirana na vašem LE Audio uređaju), potražite i izaberite **Philips TAB5601-LEA** da biste započeli povezivanje.

LED	Status	Naziv
Plavo	BT	Philips TAB5601
Belo	BT (LE Audio)	Philips TAB5601-LEA

**Da izadete iz Bluetooth-a, možete:**

- Prebaciti jedinicu na drugi izvor.
- Onemogućiti funkciju na vašem Bluetooth uređaju. Ili staviti Bluetooth uređaj izvan maksimalnog radnog dometa. Bluetooth uređaj će prekinuti vezu sa jedinicom nakon glasovnog obavještenja.
- Pritisnite i držite dugme  na zvučniku Soundbar.



## Napomena

- U otvorenom prostoru bez prepreka. Maksimalni radni domet između zvučnika Soundbar i Bluetooth uređaja je približno 10 metara (30 stopa).
- Nije garantovana kompatibilnost sa svim Bluetooth uređajima.
- Protok muzike mogu ometati predmeti između uređaja i Soundbar zvučnika, poput zida, metalnog kućišta koje okružuje uređaj ili drugih uređaja koji rade na istoj frekvenciji.

## Slušanje vanjskog uređaja

Provjerite da li je zvučnik Soundbar povezan sa TV-om ili audio uređajem.

- 1 Više puta pritisnite dugme  (Izvor) na zvučniku Soundbar ili daljinskom upravljaču da biste izabrali režime **HDMI ARC, OPT, AUX**.  
↳ Svijetleći indikator na Soundbar zvučniku pokazuje koji režim je trenutno u upotrebi.
- 2 Upravljajte svojim audio uređajem direktno funkcijama reprodukcije.
- 3 Pritisnite dugme +/- (jačina zvuka) da podesite jačinu zvuka na željeni nivo.



## Napomena

- Dok je u režimu OPTICAL/HDMI ARC režimu, ako nema zvučnog izlaza sa jedinice, možda ćete morati da aktivirate **PCM** ili **Dolby Digital** Signal izlaz na svom izvornom uređaju (npr. TV, DVD ili Blu-ray plejer).

## Reprodukcija zvuka preko USB tehnologije

Uživajte u audio zapisima sa USB memorijskog uređaja, poput MP3 plejera i USB fleš memorije i sl.

- 1 Ubacite USB uređaj.

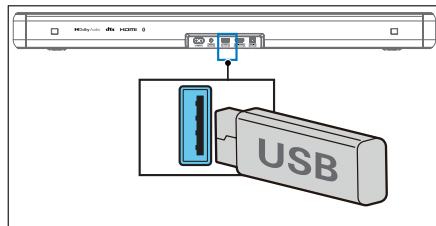

- 2 Više puta pritisnite dugme  (Izvor) na zvučniku Soundbar ili daljinskom upravljaču da biste izabrali režim **USB**.
- 3 Tokom reprodukcije:

Dugme	Radnja
	Pokretanje, pauziranje ili nastavak reprodukcije
	Prelaz na prethodnu pjesmu
	Predite na sljedeći zapis



## Napomena

- Ovaj proizvod možda nije kompatibilan sa određenim tipovima USB uređaja za skladištenje podataka.
- Ako koristite USB produžni kabl, USB čvorište ili USB multifunkcionalni čitač kartica, prepoznavanje USB uređaja za skladištenje možda neće uspjeti.
- Nemojte uklanjati USB memorijski uređaj dok čitate datoteke.
- Sistem može da podrži USB uređaje sa do 128 GB memorije.
- Ovaj sistem može da reprodukuje formate MP3/WAV/FLAC.
- Podrška za USB port: 5 V === 500 mA.

## Primjena fabričkih podešavanja

Vratite uređaj na podrazumijevane postavke.

- Uključite zvučnik Soundbar, istovremeno pritisnite dugmad **+** i **-** zadržite ih osam sekundi.
  - ↳ Sve LED lampice se uključuju na 5 sekundi, LED lampica za pripravnost svijetli u crvenoj boji, zatim se ponovo pokreće.

Stavka	Podrazumijevana podešavanja
Ekvilajzer (EQ)	Zabava (Entertainment)
Glavna funkcija jačine zvuka (Master Volume)	10
Jačina zvuka sabvufera (Subwoofer Volume)	0
Bas	0
Visoki tonovi (Treble)	0
IntelliSound	Unaprijed podešene vrijednosti (Preset)
Automatska jačina (Auto Volume)	OFF
Noćni (Night)	OFF
Izvor (Source)	HDMI ARC (HDMI ARC)
Informacije o uparivanju preko BT (BT pairing info)	Prazno (Clear)
AV SYNC (AV SYNC)	0
DISPLEJ (DISPLAY)	ON
Automatsko stanje pripravnosti (Automatsko isključivanje) (Auto Standby (Auto Power Down))	ON

## 5 Specifikacija proizvoda

### Napomena

- Specifikacije i dizajn su podložni promjenama bez prethodne najave.

### Bluetooth / Bežični

Bluetooth profili	A2DP, AVRCP
Bluetooth verzija	V 5.4
Bluetooth frekventni opseg / snaga predajnika (EIRP)	2402 ~ 2480MHz < 10 dBm
2.4G bežični frekventni opseg / snaga predajnika (EIRP)	2402 ~ 2480MHz < 10 dBm

### Podaci o pojačalu

Ukupno	RMS 145 W pri THD < =10% Maks. 290 W
--------	---

### Soundbar

Napajanje	100-240 V~ 50/60 Hz
Potrošnja struje	25 W
Potrošnja struje u stanju pripravnosti	Standardni režim pripravnosti < 0,50 W Umreženi režim pripravnosti < 2,0 W
Frekventni odziv	150 Hz - 20 KHz
Impedansa zvučnika	8 Ω x 2
USB direktna verzija	2.0 puna brzina
USB	5 V --- 500 mA
Dimenzije (Š x V x D)	766 x 67.3 x 91 mm
Težina	1,6 kg

Radna temperatura	0 °C - 45 °C
<b>Sabvufer</b>	
Napajanje	100-240 V~ 50/60 Hz
Potrošnja struje	20 W
Potrošnja struje u stanju pripravnosti	< 0,50 W
Frekventni odziv	40 Hz – 150 Hz
Impedansa	4 Ω
Dimenzije (Š x V x D)	195 x 315.5 x 195 mm
Težina	3,03 kg
Radna temperatura	0 °C - 45 °C
<b>Daljinski upravljač</b>	
Udaljenost / ugao	6 m / 30°
Tip baterije	AAA (1,5 V x 2)
<b>Podržani audio formati</b>	
<b>HDMI ARC</b>	LPCM 2ch, LPCM 5.1ch, Dolby Digital, Dolby Digital plus, DTS Digital surround 5.1
<b>Optički</b>	LPCM 2ch, LPCM 5.1ch, Dolby Digital, DTS Digital surround 5.1
<b>Bluetooth</b>	SBC
<b>USB</b>	MP3 / WAV / FLAC

## 6 Rješavanje problema



### Upozorenje

- Rizik od strujnog udara. Nikada ne skidajte kućište sa proizvoda.

Da bi garancija bila važeća, nikada ne pokušavajte da popravite proizvod sami. Ako tokom korišćenja proizvoda naidete na probleme, pogledajte sljedeće stavke prije nego što potražite pomoć servisa. Ako i dalje imate problem, potražite podršku na veb lokaciji [www.philips.com/support](http://www.philips.com/support).

### Glavna jedinica

#### Dugmad na glavnoj jedinici ne rade.

- Izvucite kabl iz strujnog napajanja na par minuta, a zatim ga ponovo utaknite.

#### Nema struje

- Provjerite da li je AC kabl pravilno uključen.
- Provjerite da li na AC izlazu ima struje.
- Pritisnite dugme  na daljinskom upravljaču ili zvučniku Soundbar da biste uključili zvučnik Soundbar.

### Zvuk

#### Nema zvuka sa zvučnika Soundbar.

- Povežite audio kabl od zvučnika Soundbar do vašeg TV-a ili drugog uređaja. Međutim, neće vam biti potrebna posebna audio veza kada:
  - su zvučnik Soundbar i TV povezani preko HDMI ARC veze ili
  - je uređaj povezan na konektor HDMI ulaza na zvučniku Soundbar.
- Na daljinskom upravljaču izaberite pravi audio ulaz.
- Uvjerite se da zvuk zvučnika Soundbar nije isključen.

## Iskrivljeni zvuk ili eho.

- Ako preko ovog proizvoda reproducirate zvuk sa televizora, uvjerite se da je zvuk na televizoru isključen.

## Nema zvuka sa bežičnog sabvufera.

- Ručno povežite sabvufer sa glavnom jedinicom.
- Pojačajte zvuk. Pritisnite + (pojačavanje) na daljinskom upravljaču ili na zvučniku Soundbar.
- Kada koristite neki od digitalnih ulaza, ako nema zvuka:
  - Pokušajte da podesite TV izlaz na PCM ili
  - Izvršite povezivanje direktno sa vašim Blu-ray / drugim izvorom.
  - Neki televizori ne propuštaju digitalni zvuk.
- Vaš TV je možda postavljen na promjenljiv audio izlaz. Potvrdite da su postavke audio izlaza postavljene na FIKSNI ili STANDARDNI, ne na PROMJENLJIV. Pogledajte korisnički priručnik za vaš TV kako biste pronašli više informacija.
- Ako koristite Bluetooth, uvjerite se da je zvuk na vašem izvornom uređaju pojačan i da zvuk uređaja nije isključen.

---

## Bluetooth

### Uređaj ne može da se poveže sa zvučnikom Soundbar.

- Uređaj ne podržava kompatibilne profile potrebne za zvučnik Soundbar.
- Niste omogućili Bluetooth funkciju uređaja. U korisničkom priručniku uređaja potražite kako da omogućite funkciju.
- Uređaj nije ispravno povezan. Pravilno povežite uređaj.
- Zvučnik Soundbar je već povezan sa drugim Bluetooth uređajem. Prekinite vezu povezanog uređaja, a zatim pokušajte ponovo.

## Kvalitet audio reprodukcije sa povezanog Bluetooth uređaja je loš.

- Bluetooth prijem je loš. Pomjerite uređaj bliže zvučniku Soundbar ili uklonite sve prepreke između uređaja i zvučnika Soundbar.

## Ne mogu da pronađem Bluetooth ime ove jedinice na mom Bluetooth uređaju.

- Uvjerite se da je na vašem Bluetooth uređaju aktivirana Bluetooth funkcija.
- Ponovo uparite jedinicu sa vašim Bluetooth uređajem.

---

## Daljinski upravljač ne radi

- Prije nego što pritisnete bilo koje dugme za upravljanje reprodukcijom, najprije izaberite pravi izvor.
- Smanjite rastojanje između daljinskog upravljača i jedinice.
- Umetnite baterije tako da njih polariteti (+/-) budu namješteni kako je označeno.
- Zamijenite bateriju.
- Usmjerite daljinski upravljač direktno ka senzoru na prednjoj strani jedinice.

---

## Sabvufer je neaktivan ili se indikator sabvufera ne uključuje

- Izvucite strujni kabl iz utičnice, zatim ga ponovo uključite nakon 3 minuta kako biste resetovali sabvufer.

# 7 Zaštitni znaci



Usvojeni zaštitni znaci HDMI, HDMI High-Definition Multimedia Interface, HDMI zaštitni znak i HDMI logotipi su zaštitni znaci ili registrovani zaštitni znaci kompanije HDMI Licensing Administrator, Inc. u SAD i drugim zemljama.



Dolby, Dolby Audio, i simbol u vidu duplog „D“ su zaštitni znaci kompanije Dolby Laboratories Licensing Corporation. Proizvedeno po licenci kompanije Dolby Laboratories. Povjerljivi neobjavljeni radovi. Autorska prava 1992–2019 Dolby Laboratories. Sva prava zadržana.



Bluetooth® vodeni žig i logo oznake su registrovani zaštitni znaci u vlasništvu kompanije Bluetooth SIG, Inc. i svaka upotreba tih znakova od strane kompanije MMD Hong Kong Holding Limited je odobrena licencom. Ostali zaštitni znaci i trgovački nazivi su vlasništvo odgovarajućih vlasnika.



Proizvedeno po licenci kompanije DTS, Inc. i/ili njenih filijala. Patente pogledajte na stranici <https://xperi.com/dts-patents/>. DTS, DTS logotip, Digital Surround, Virtual:X i DTS Virtual:X logotip su znakovi ili registrovani znakovi kompanije DTS, Inc. i/ili njenih filijala u SAD i/ili drugim zemljama. © DTS, Inc. i/ili njene filijale. Sva prava zadržana.



Ako je model Roku TV™, postavljanje je jednostavno. Samo povežite Soundbar na HDMI ARC port televizora pomoću kabla i pratite uputstva na ekranu.

Roku, logotip Roku, Roku TV, Roku TV Ready i logotip Roku TV Ready su zaštitni znaci i/ili registrovani zaštitni znaci kompanije Roku, Inc.



Specifikacije su podložne promjenama bez najave. Posjetite veb lokaciju [www.Philips.com/support](http://www.Philips.com/support) za najnovija ažuriranja i dokumente.

Philips i Philips Shield Emblem registrovani su zaštitni znaci kompanije Koninklijke Philips N.V. i koriste se po licenci.

Za proizvodnju i prodaju ovog proizvoda odgovorna je kompanija MMD Hong Kong Holding Limited ili jedna od njenih filijala, a MMD Hong Kong Holding Limited je garant u vezi sa ovim proizvodom.

