

PHILIPS

Soundbar
5000-serien
TAB5601

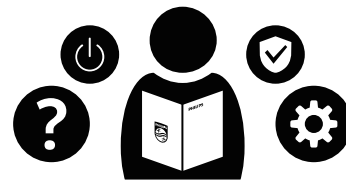

www.philips.com/welcome





- EN** Before using your Product, read all accompanying safety information
- SQ** Para se ta përdorni produktin, lexoni të gjitha informacionet e dhëna lidhur me sigurinë
- BS** Prije upotrebe proizvoda, pročitajte sve prateće sigurnosne informacije
- BG** Преди да използвате продукта, прочетете цялата съпътстваща информация за безопасност
- HR** Prije uporabe proizvoda pročitajte sve popratne sigurnosne informacije
- CS** Před použitím produktu si přečtěte všechny doprovodné bezpečnostní informace
- DA** For du bruger dit produkt, skal du læse alle ledsagende sikkerhedsoplysninger
- NL** Lees alle bijbehorende veiligheidsinformatie voordat u uw product gebruikt
- ET** Enne oma toote kasutamist lugege kaasasolev ohutusteave hoolikalt läbi.
- FI** Ennen tuotteen käyttöä, lue kaikki mukana toimitetut turvaohjeet
- FR** Avant d'utiliser votre produit, lisez toutes les informations de sécurité qui l'accompagnent.
- DE** Bevor Sie Ihr Produkt verwenden, lesen Sie alle begleitenden Sicherheitsinformationen
- EL** Πριν χρησιμοποιήσετε το προϊόν σας, διαβάστε όλες τις συνοδευτικές πληροφορίες ασφαλείας
- HU** A termék használatá elótt olvassa el az összes mellékelt biztonsági utasítást
- IT** Prima di utilizzare il prodotto, leggere tutte le informazioni di sicurezza allegate
- KK** Өнімди пайдалану алдындагы бүкүл илеспе кайыңсиздик туралы ақпаратты оқып шығыңыз
- LV** Pirms izstrādājuma lietošanas izlasiet visu pievienoto drošības informāciju
- LT** Prieš pradėdami naudoti produktą, perskaitykite visa pridedamą saugos informaciją.
- MK** Пред да го користите производот, прочитајте ги сите придружни безбедносни информации
- ME** Prije upotrebe Proizvoda, pročitajte sve priložene sigurnosne informacije
- NO** For du bruker produktet, må du lese all medfølgende sikkerhetsinformasjon
- PL** Przed użyciem urządzenia zapoznaj się ze wszystkimi informacjami dotyczącymi bezpieczeństwa
- PT** Antes de utilizar o produto, leia todas as informações de segurança que o acompanham
- RO** Înainte de a utiliza produsul nostru, citiți toate informațiile de siguranță alăturate.
- SC** Прe yпoтpeбe пpoизвoдa, пpoчитaйтe свe пpaтeчe бeзбeднocнe инфoрмaциe
- SK** Pred použitím Vašho produktu si prečítajte všetky priložené bezpečnostné informácie
- SL** Pred uporabo tega izdelka obvezno preberite navodila proizvajalca.
- ES** Antes de usar el producto, lea toda la información de seguridad que lo acompaña
- SV** Läs all medföljande säkerhetsinformation innan du använder din produkt
- TR** Ürününüzü kullanmadan önce, beraberindeki tüm güvenlik bilgilerini okuyun.
- UK** Перед використанням пристрою прочитайте всю інформацію з техніки безпеки, що додається
- AG** Antes de usar su producto, lea toda la información de seguridad correspondiente
- KO** 제품을 사용하기 전에 관련 안전 정보를 모두 읽으세요
- TW** 使用產品前，請閱讀所有相關安全資訊
- SR** Pre upotrebe proizvoda, pročitajte sve prateće bezbednosne informacije
- BR** Antes de usar o produto, leia todas as informações de segurança acompanhantes
- JP** 製品を使用する前に、関連するすべての安全情報を必ずお読みください

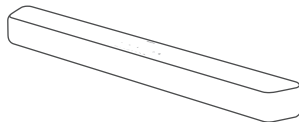

Soundbar

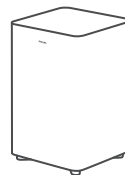

Trådlös subwoofer

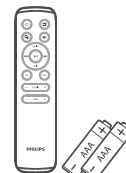

Fjärrkontroll
(AAA-batterier x 2)



Väggmonteringsatts
(fästen x2 / fästskruvar x4 /
gummiskydd x4)



Snabbstartsguide
Garantikort/Säkerhetsblad

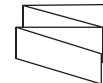

Väggmonteringsmall

TAB5601/10	TAB5601/37	TAB5601/98	TAB5601/67	TAB5601/61	TAB5601/96	TAB5601/77

* Bifogade föremål och bilder kan variera beroende på region.

* Antal strömsladdar och typer av kontakter varierar beroende på region.



- EN** Position the SoundBar / Wall mount the SoundBar (optional)
SQ Poziciononi SoundBar / Montoni SoundBar në mur (opsionale)
BS Postavite SoundBar / zidni nosač za SoundBar (opcija)
BG Позиционирайте SoundBar системата / монтирайте SoundBar системата на стената (по избор)
HR Postavljanje SoundBar/zidni nosač za SoundBar (opcionalno)
CS Umístění zařízení Soundbar / připravení zařízení Soundbar na stěnu (volitelně)
DA Sætte den SoundBar / Vægmontere den SoundBar (valgfrit)
NL Plaats de SoundBar / Bevestig de SoundBar aan de muur (optioneel)
ET SoundBari asukoht / SoundBari seinakinnitus (valikuline)
FI Aseta äänipalkki kohdalleen / seinäkiinnittä äänipalkki (valinnainen)
FR Placement / Montage mural (en option) de la barre de son
DE Positionierung der SoundBar / Wandmontage der SoundBar (optional)
EL Τοποθέτηση της Μπάρας ήχου / Στήριξη της Μπάρας ήχου στον τοίχο (προαιρετικό)
HU A hangoszlop elhelyezése / A hangoszlop falra szerelése (opcionális)
IT Posizionamento della SoundBar / Montaggio della SoundBar a parete (opzionale)
KK Саундбарды орналастыруу / саундбарды қабыргаға бекіту (міндетті емес)
LV Novietojiet SoundBar/sienas stiprinājuma SoundBar (pēc izvēles)
LT „SoundBar“ tvirtinimo padėtis / „SoundBar“ sienos laikiklis (pasirinktinai)
MK Postavuvanje na Saundbar / Монтирање на сид на Саундбар (опционално)
ME Postavite zvučnik SoundBar / Okačite na zid zvučnik SoundBar (opciono)
NO Posisjoner SoundBar/veggmonter SoundBar (valgfritt)
PL Ustaw soundbar / zamontuj soundbar na ścianie (opcjonalnie)
PT Posicione a SoundBar/instale na parede a SoundBar (opcional)
RO Poziționați SoundBar-ul/montați pe perete SoundBar-ul (opțional)
SC Postavite saundbar / postavite saundbar na zid (po izboru)
SK Umiestnenie SoundBaru/ Montáž SoundBaru na stenu (voliteľné)
SL Postavitev SoundBar / Stenska montaža SoundBar (po izbiri)
ES Colocar la barra de sonido/Montar la barra de sonido en la pared (opcional)
SV Placera din SoundBar/Väggmontera din SoundBar (valfritt)
TR SoundBar'ı Yerleştime / SoundBar'ı Duvara monte etme (isteğe bağlı)
UK Розташування звукової панелі / настінне кріплення звукової панелі (необов'язково)
AG Ubique la barra de sonido/Monte la barra de sonido en la pared (opcional)
KO 사운드바 배치 / 사운드바 벽 부착(선택 사항)
TW 放置 SoundBar / 以壁掛方式安裝 Soundbar (選擇性)
SR Postavite SoundBar zvučnik / Zidna montaža SoundBar zvučnika (opciona)
BR Posicione a SoundBar / Monte a SoundBar na parede (opcional)
JP サウンドバーを配置する、または壁に取り付ける (オプション)

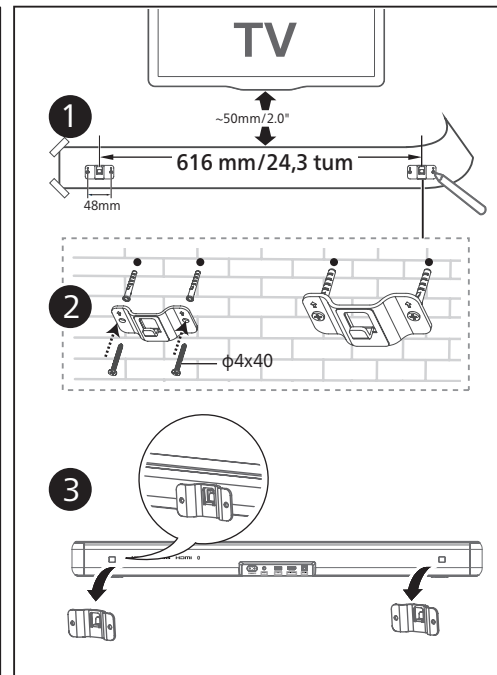
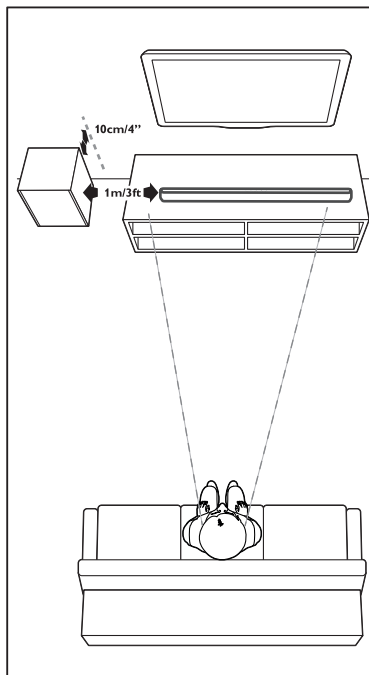

Rekommenderad väggmonteringshöjd

Du rekommenderas att installera TV:n innan du monterar soundbaren på väggen.

När TV:n har installerats kan du fästa soundbaren på ett avstånd på 50 mm/2,0 tum från TV:ns undersida. Om du väggmonterar soundbaren först, borra två parallella hål (3–8 mm i diameter beroende på väggtyp) i väggen. Avståndet mellan hålen ska vara 616 mm/24,3 tum.

2

- EN Connect the SoundBar
- SQ Lidhni SoundBar
- BS Spojite SoundBar
- BG Свържете SoundBar системата
- HR Sojite SoundBar
- CS Připojení zařízení SoundBar
- DA Tilslut den SoundBar
- NL Sluit de SoundBar aan
- ET SoundBari ühendamine
- FI Yhdistä äänipalkki
- FR Connexion de la barre de son
- DE Anschließen der SoundBar
- EL Σύνδεση της Μπάρας ήχου
- HU A hangoszlop csatlakoztatása
- IT Collegamento della SoundBar
- KK Саундбарды қосу
- LV Pievienojiet SoundBar
- LT „SoundBar” prijungimas
- MK Поврзете го Саундбар
- ME Povežite zvučnik SoundBar
- NO Koble til SoundBar
- PL Podłącz soundbar
- PT Ligue a SoundBar
- RO Conectați SoundBar-ul
- SC Повежите саундбар
- SK Zapojenie SoundBaru
- SL Povezava SoundBar
- ES Conectar la barra de sonido
- SV Anslut din SoundBar
- TR SoundBar'ı bağlayın
- UK Під'єднання звукової панелі
- AG Conecte la barra de sonido
- KO 사운드바 연결
- TVV 連接 Soundbar
- SR Povežite SoundBar zvučnik
- BR Conecte a SoundBar
- JP サウンドバーを接続する

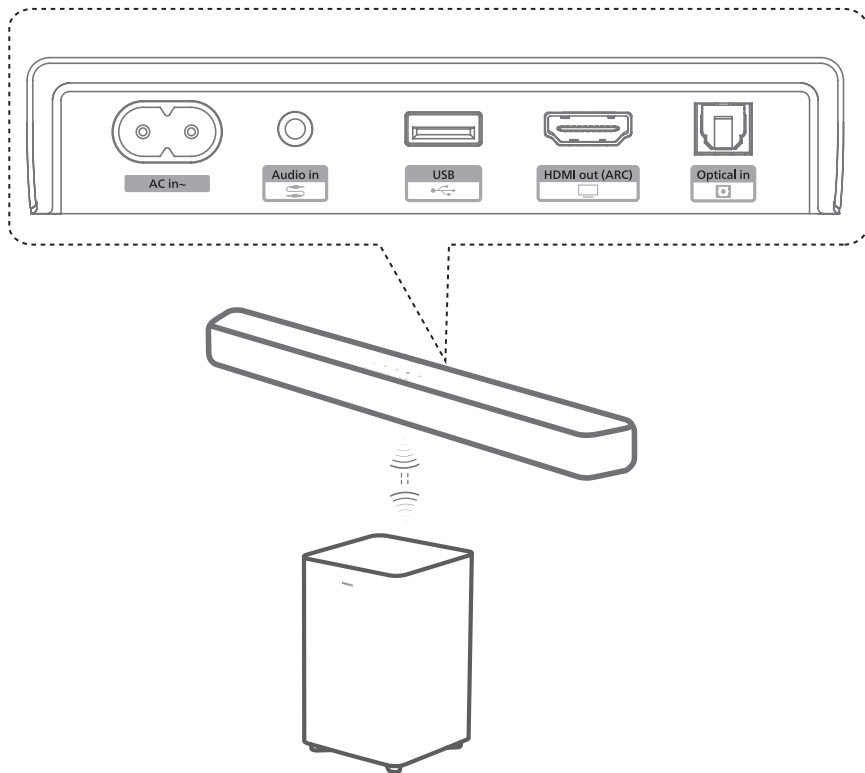

3

- EN** Hear audio from TV in one of the following ways
- SO** Dëgjoni zërin nga televizori në një prej mënyrave të mëposhtme
- BS** Slušajte zvuk s TV-a na jedan od sljedećih načina
- BG** Слушайте звука от телевизора по един от следните начини
- HR** Slušajte zvuk s televizora na jedan od sljedećih načina
- CS** Poslouchejte zvuk z TV jedním z následujících způsobů
- DA** Hør lyd fra tv på en af følgende måder
- NL** Luister naar geluid van van de tv op een van de volgende manieren
- ET** Kuulake oma teleri heli ühel järgnevatest viisidest
- FI** Kuule ääni TV:stä yhdellä seuraavista tavoista
- FR** Écoutez le son du téléviseur par l'un de ces moyens
- DE** Hören Sie den Fernsehton auf eine der folgenden Arten
- EL** Μπορείτε να ακούσετε ήχο από την τηλεόραση με έναν από τους παρακάτω τρόπους
- HU** Hallgassa a tv hangját az alábbi módok egyikének használatával
- IT** Ascolto dell'audio dalla TV in uno dei seguenti modi
- KK** Теледидар аудиосын келеси жолдардың біреуімен тыңда
- LV** Klausieties audio no TV vienā no šiem veidiem
- LT** Klausykites TV garso vienu iš toliau aprašytų būdų
- MK** Слушajte аудио од ТВ на еден од следниве начини
- ME** Slušajte zvuk sa televizora na jedan od sljedećih načina
- NO** Hør lyd fra TV-en på en av følgende måter
- PL** Odtwarzaj dźwięk z telewizora w jeden z następujących sposobów
- PT** Ouça o áudio da televisão de uma das seguintes formas
- RO** Ascultați audio de la TV în una dintre următoarele metode
- SC** Slušajte zvuk sa TV-a na jedan od sledećih načina
- SK** Počúvanie zvuku z TV jedným z nasledujúcich spôsobov
- SL** Televizijski zvok lahko poslušate na enega izmed naslednjih načinov:
- ES** Escuche el audio del televisor de una de las formas siguientes
- SV** Hör ljud från TV:n på ett av följande sätt
- TR** Aşağıdaki yollardan birileyi TV'den ses dinleyin.
- UK** Слухайте аудіо з телевізора одним із таких способів
- AG** Escuche el audio del televisor de una de las siguientes formas
- KO** TV 오디오를 다음 방법 중 하나로 들을 수 있습니다
- TW** 以下列其中一種方式聆聽電視音訊
- SR** Slušajte zvuk sa TV-a na jedan od sledećih načina
- BR** Ouça o áudio da TV de uma destas maneiras
- JP** テレビの音声を以下のいずれかの方法で聞く

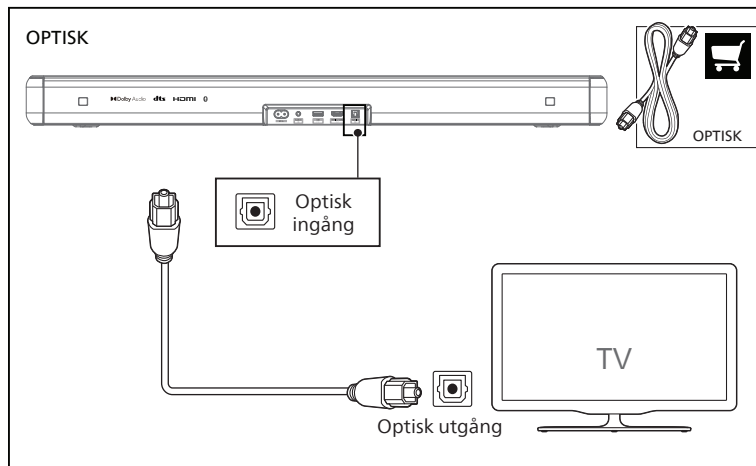
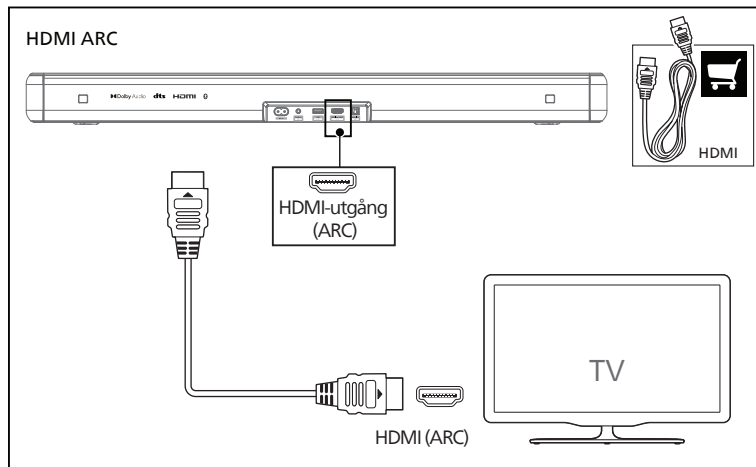

AUX



LJUD
(3,5 mm)

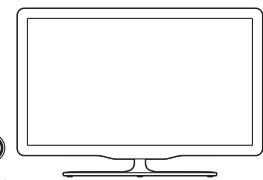
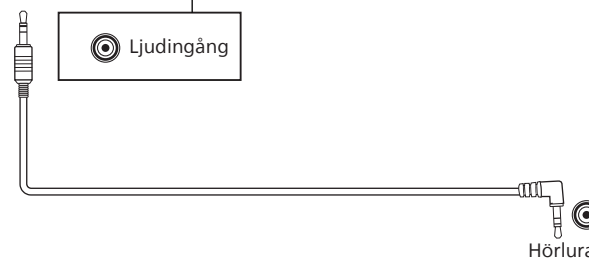

AUX



LJUD L/R

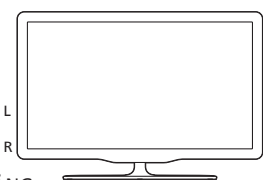

LJUDUTGÅNG

4

- EN Switch on the SoundBar
- SQ Ndizeni SoundBar
- BS Uklijućite SoundBar
- BG Включете SoundBar системата
- HR Uklijućite SoundBar
- CS Zapněte zařizení SoundBar
- DA Tænd for den SoundBar
- NL Schakel de SoundBar in
- ET Lülitage SoundBar sisse
- FI Kytke äänipalkki päälle
- FR Allumez la barre de son
- DE Schalten Sie die SoundBar ein
- EL Ανάψτε τη Μπάρα ήχου
- HU A hangoszlop bekapcsolása
- IT Accensione della SoundBar
- KK Саундбарды қосу
- LV Ieslēdziet SoundBar
- LT „SoundBar” įjungimas
- MK Вклучете го Саундбар
- ME Uklijućite zvučnik SoundBar
- NO Slå på SoundBar
- PL Włącz soundbar
- PT Ligue a SoundBar
- RO Porniți SoundBar-ul
- SC Укључите саундбар
- SK Zapnúťie SoundBaru
- SL Vklôp SoundBar
- ES Encender la barra de sonido
- SV Slå på din SoundBar
- TR SoundBar'ı açın
- UK Увімкніть звукову панель
- AG Encienda la barra de sonido
- KO 사운드바 켜기
- TVW 開啟 SoundBar
- SR Uklijućite SoundBar zvučnik
- BR Ligue a SoundBar
- JP サウンドバーをオンにする

1

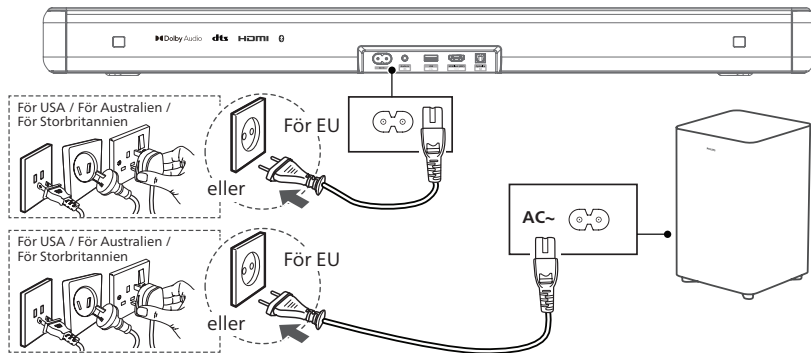

2

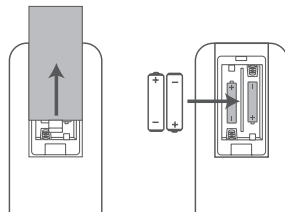

3

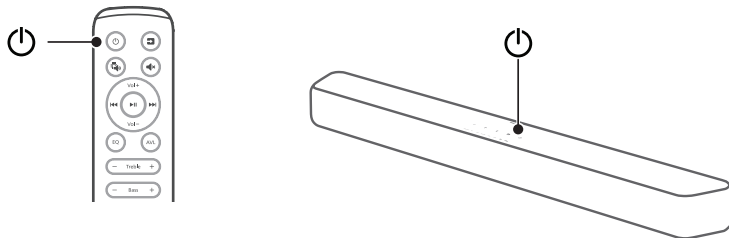

5

- EN** Select the correct audio source
- SQ** Zgjidhni burimin e duhur të audios
- BS** Odaberite odgovarajući izvor zvuka
- BG** Изберете правилния източник на звук
- HR** Odaberite odgovarajući izvor zvuka
- CS** Vyberte správný zdroj zvuku
- DA** Vælg den rigtige lydkilde
- NL** Selecteer de juiste geluidsbron
- ET** Valige õige heliallikas
- FI** Valitse oikea äänilähde
- FR** Sélectionnez la source audio appropriée
- DE** Wählen Sie die richtige Audioquelle
- EL** Επιλέξτε τη σωστή πηγή ήχου
- HU** A megfelelő hangforrás kiválasztása
- IT** Selezione della sorgente audio corretta
- KK** Дүрыс аудио көзін таңдау
- LV** Atlasiet pareizo audio avotu
- LT** Pasirinkite teisingą garso šaltinį
- MK** Изберете го точниот аудио извор
- ME** Odaberite ispravan izvor zvuka
- NO** Velg riktig lydkilde
- PL** Wybierz prawidłowe źródło dźwięku
- PT** Selecione a fonte de áudio correta
- RO** Selectați sursa audio corectă
- SC** Изабери́те одговарајући извор звука
- SK** Vyber správneho audio zdroja
- SL** Izberite pravi vir zvoka
- ES** Seleccionar la fuente de audio correcta
- SV** Välj den korrekta ljudkällan
- TR** Doğru ses kaynağını seçin.
- UK** Виберіть відповідне джерело звуку
- AG** Selecciona la fuente de audio correcta
- KO** 올바른 오디오 소스 선택
- TVW** 選擇正確的音訊輸入源
- SR** Izaberite ispravan izvor zvuka
- BR** Selecione a fonte de áudio correta
- JP** 正しい音声ソースを選択してください

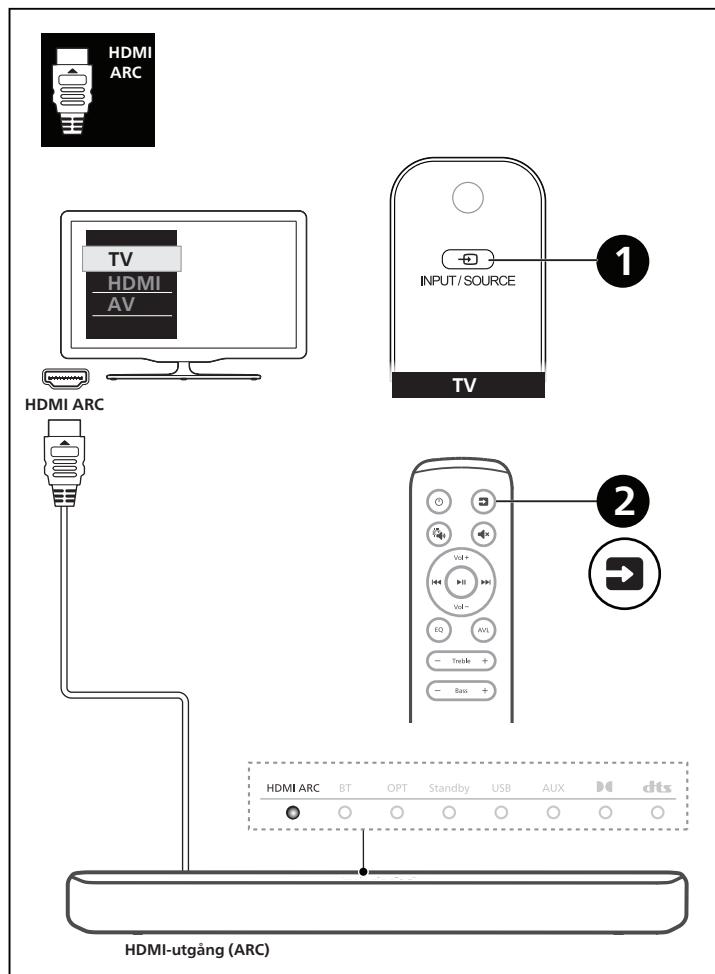



OPTISK

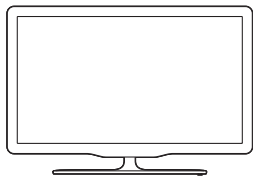

OPTISK



Optisk ingång

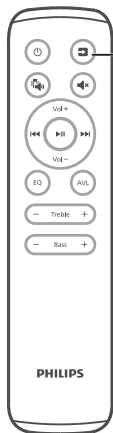

AUX

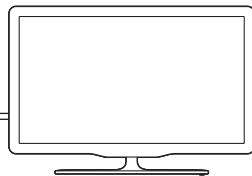

Ljudingång

6

- EN** Play other devices
- SO** Luani pajsije të tjera
- BS** Reprodukujte druge uređaje
- BG** Включете други устройства
- HR** Pokrenite reprodukciju na drugom uređaju
- CS** Přehrávajte zařízení
- DA** Afspil andre enheder
- NL** Speel muziek af op andere apparaten
- ET** Esitage teistest seadmetest
- FI** Toista muita laitteita
- FR** Lecture d'autres appareils
- DE** Andere Geräte wiedergeben
- EL** Αναπαραγωγή άλλων συσκευών
- HU** Lejátszás egyéb eszközökről
- IT** Riproduzione da altri dispositivi
- KK** Басқа құрылғыларды ойнату
- LV** Atskaņojiet citas ierīces
- LT** Atkurkite garsą iš kitų įrenginių
- MK** Репродуцирајте на други уреди
- ME** Reprodukција drugih uređaja
- NO** Spill av fra andre enheter
- PL** Odtwarzaj z innych urządzeń
- PT** Reproduzir outros dispositivos
- RO** Redați alte dispozitive
- SC** Reprodukujte druge uređaje
- SK** Prehrávanie cez iné zariadenia
- SL** Predvajanje na drugih napravah
- ES** Reproducir otros dispositivos
- SV** Spela andra enheter
- TR** Diğer cihazları oynatın.
- UK** Відтворюйте медіа з інших пристроїв
- AG** Reproduzca audio de otros dispositivos
- KO** 다른 기기 재생
- TVW** 播放其他裝置的音訊
- SR** Reprodukujte sa drugih uređaja
- BR** Reproduzir em outros dispositivos
- JP** 他のデバイスを操作して再生

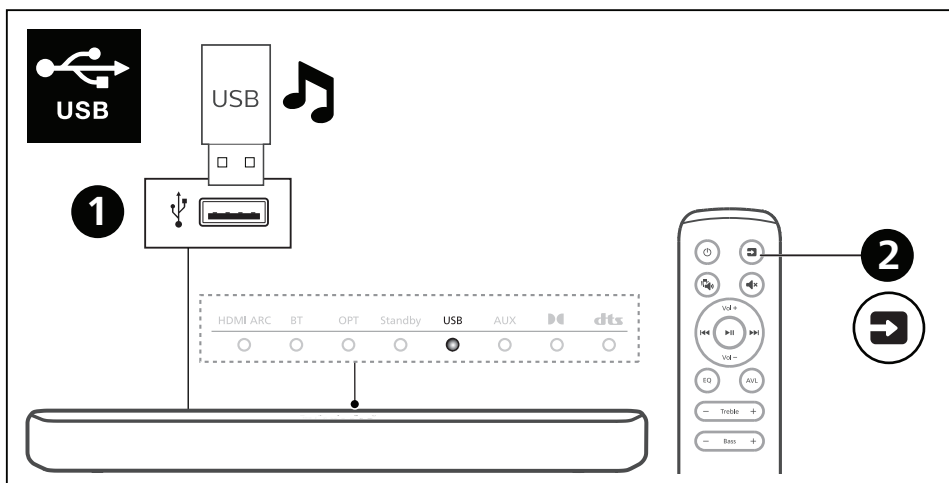
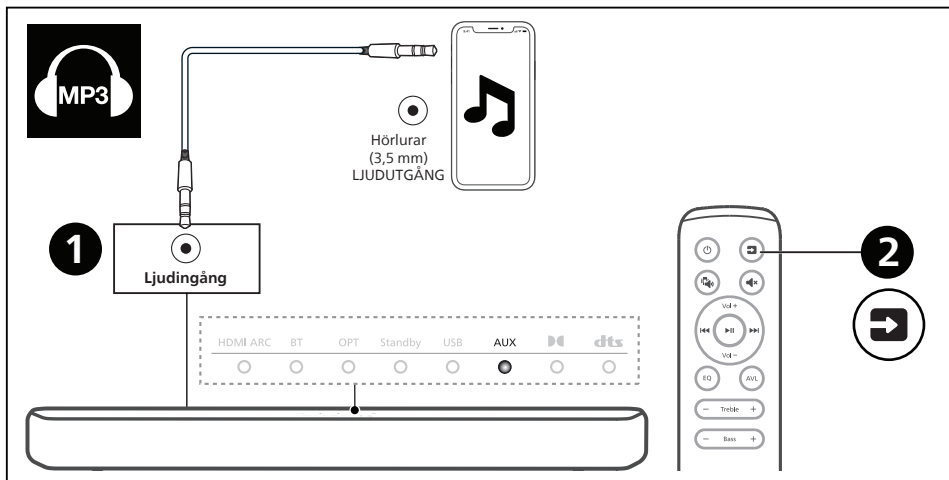

7

- EN** Play audio through Bluetooth
- SQ** Luani audio nëpërmjet Bluetooth
- BS** Reprodukujte zvuk putem Bluetootha
- BG** Възпроизвеждане на звук чрез Bluetooth
- HR** Reproducirajte putem Bluetootha
- CS** Přehrávání prostřednictvím Bluetooth
- DA** Afspil lyd via Bluetooth
- NL** Speel muziek af via Bluetooth
- ET** Esitage heli läbi Bluetoothi
- FI** Toista ääntä Bluetoothin välityksellä
- FR** Lecture de l'audio via Bluetooth
- DE** Audiowiedergabe über Bluetooth
- EL** Αναπαραγωγή ήχου μέσω Bluetooth
- HU** Hang lejátszása Bluetooth-on keresztül
- IT** Riproduzione di audio tramite Bluetooth
- KK** Bluetooth аркылы аудионы ойнату
- LV** Atskaņojiet audio caur Bluetooth
- LT** Atkurkite garšą naudodamiesi „Bluetooth“
- MK** Репродуцирајте аудио преку Bluetooth
- ME** Reprodukција zvuka putem Bluetooth-a
- NO** Spill av lyd gjennom Bluetooth
- PL** Odtwarzaj dźwięk przez Bluetooth
- PT** Reproduzir áudio via Bluetooth
- RO** Redați audio prin Bluetooth
- SC** Reprodukujte zvuk putem Bluetootha
- SK** Prehrávanie zvuku cez Bluetooth
- SL** Predvajanje preko Bluetooth
- ES** Reproducir audio mediante Bluetooth
- SV** Spela ljud genom Bluetooth
- TR** Bluetooth aracılığıyla ses çalın.
- UK** Відтворюйте аудіо через Bluetooth
- AG** Reprodusca audio por Bluetooth
- KO** 블루투스를 통해 오디오 재생
- TVW** 透過藍牙播放音訊
- SR** Reprodukција zvuka preko Bluetooth veze
- BR** Reproduzir áudio via Bluetooth
- JP** Bluetoothで音声再生

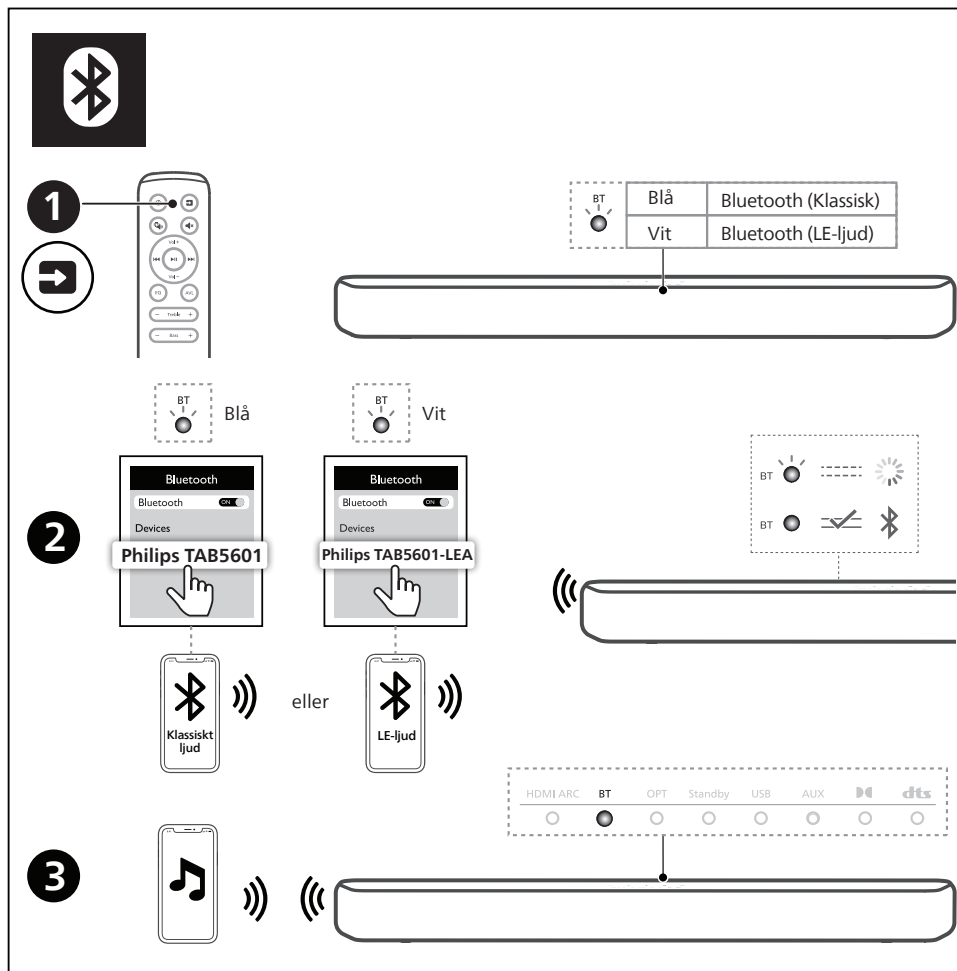

8

EQ

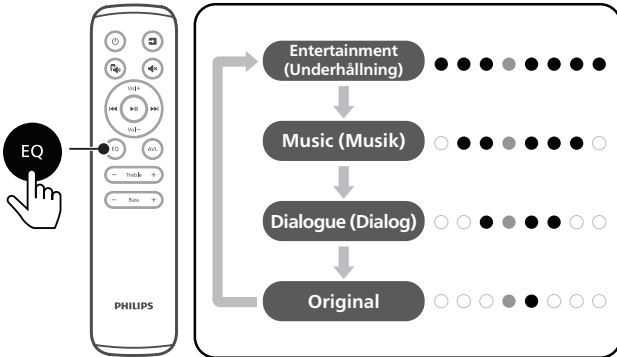
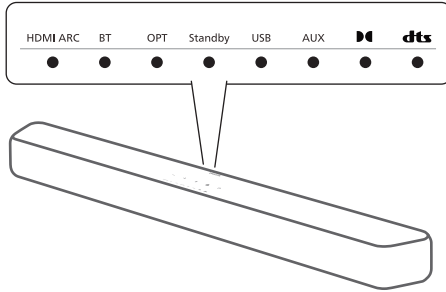

9



Philips Entertainment-appen



Philips Entertainment

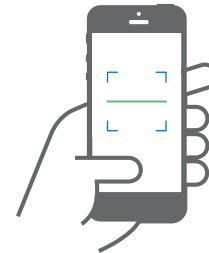



- EN** For more information about using this product, visit www.philips.com/support
- SQ** Për më shumë informacion rreth përdorimit të këtij produkti, vizitoni www.philips.com/support
- BS** Za više informacija o korišćenju ovog proizvoda idite na www.philips.com/support
- BG** За повече информация относно използването на този продукт, посетете www.philips.com/support
- HR** Za više informacija o korišćenju ovog proizvoda posjetite www.philips.com/support
- CS** Další informace o tomto výrobku najdete na webu www.philips.com/support
- DA** For mere information om brugen af dette produkt, gå til www.philips.com/support
- NL** Kijk op www.philips.com/support voor informatie over het gebruik van dit product.
- ET** Lisateavet selle toote kohta leiate www.philips.com/support
- FI** Lisätietoja tämän tuotteen käytöstä, vieraile www.philips.com/support

- FR** Pour plus d'informations sur l'utilisation de ce produit, visitez www.philips.com/support
- DE** Weitere Informationen zur Verwendung dieses Produkts finden Sie unter www.philips.com/support
- EL** Για περισσότερες πληροφορίες σχετικά με τη χρήση αυτού του προϊόντος, επισκεφθείτε τη διεύθυνση www.philips.com/support
- HU** A termék használatával kapcsolatos további információkért látogasson el a www.philips.com/support címre
- IT** Per ulteriori informazioni sull'utilizzo di questo prodotto, visitate il sito www.philips.com/support
- KK** Осы өнімді пайдалану туралы қосымша ақпарат алу үшін www.philips.com/support бетіне кіріңіз
- LV** Lai iegūtu papildinformāciju par šī produkta lietošanu, apmeklejiēt vietni www.philips.com/support
- LT** Daugiau informacijos apie šio produkto naudojimą rasite apsilankę puslapyje www.philips.com/support

- MK** За повеќе информации за користењето на овој производ, посетете www.philips.com/support
- ME** Za više informacija o korišćenju proizvoda, posjetite www.philips.com/support
- NO** Du finner mer informasjon om dette produktet på www.philips.com/support
- PL** Aby uzyskać więcej informacji o obsłudze tego urządzenia, odwiedź stronę www.philips.com/support
- PT** Para obter mais informações sobre a utilização deste produto, visite www.philips.com/support
- RO** Pentru mai multe informații despre utilizarea acestui produs, accesați www.philips.com/support
- SC** За више информација о коришћењу овог производа идите на www.philips.com/support
- SK** Viac informácií o používaní produktu nájdete na stránke www.philips.com/support
- SL** Za več informacij o tem izdelku, obiščite www.philips.com/support

- ES** Para obtener más información sobre el uso de este producto, visite www.philips.com/support
- SV** För mer information om hur du använder denna produkt så besök www.philips.com/support
- TR** Bu ürünün kullanımı hakkında daha fazla bilgi için www.philips.com/support adresini ziyaret edin.
- UK** Докладнішу інформацію про цей виріб шукайте на www.philips.com/support
- AG** Para más información sobre el uso de este producto, visite www.philips.com/support
- KO** 이 제품 사용에 대한 자세한 정보는 www.philips.com/support 를 참조하세요
- TW** 如需更多此產品的使用資訊，請造訪 www.philips.com/support
- SR** Za više informacija o korišćenju ovog proizvoda, posetite www.philips.com/support
- BR** Para mais informações sobre o uso deste produto, acesse www.philips.com/support
- JP** この製品の使用方法に関する詳細は www.philips.com/support をご覧ください。



www.philips.com/support

TAB5601

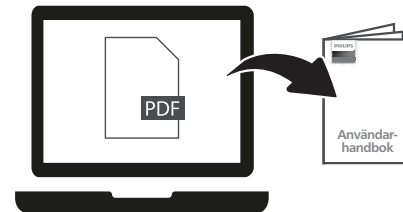

Varumärken:



Varumärkena HDMI, HDMI High-Definition Multimedia Interface, HDMI trade dress samt HDMI-logotyperna är varumärken eller registrerade varumärken som tillhör HDMI Licensing Administrator, Inc. i USA och andra länder.



Dolby, Dolby Audio, Dolby Audio och double-D-symbolen är varumärken som tillhör Dolby Laboratories Licensing Corporation. Tillverkat med licens från Dolby Laboratories. Konfidentiella publicerade arbeten. Copyright 1992–2019 Dolby Laboratories. Med ensamrätt.



Bluetooth®-märket och -logotyperna är registrerade varumärken som tillhör Bluetooth SIG, Inc. och all användning av sådana märken av MMD Hong Kong Holding Limited sker under licens. Andra varumärken och varunamn tillhör respektive ägare.



Tillverkad med licens från DTS, Inc. och/eller dess dotterbolag. För patent, se <https://xperi.com/dts-patents/>. DTS, DTS-logotypen, Digital Surround, Virtual:X och DTS Virtual:X-logotypen är varumärken eller registrerade varumärken tillhörande DTS, Inc. och/eller dess dotterbolag i USA och/eller andra länder. © DTS, Inc. och/eller dess dotterbolag. Med ensamrätt.



Om du har en Roku TV™-modell är det enkelt att ställa in. Använd bara en kabel för att koppla din soundbar till HDMI ARC-porten på din TV och följ instruktionerna på skärmen.

Roku, Roku-logotypen, Roku TV, Roku TV Ready och Roku TV Ready-logotypen är varumärken och/eller registrerade varumärken tillhörande Roku, Inc.



Specifikationerna kan ändras utan föregående meddelande. Besök www.Philips.com/support för de senaste uppdateringarna och dokumenten.

Philips och Philips sköldemblem är registrerade varumärken som tillhör Koninklijke Philips N. V och används under licens.

Denna produkt har tillverkats av och säljs under ansvar av MMD Hong Kong Holding Limited eller något av dess dotterbolag, och MMD Hong Kong Holding Limited är garanten för denna produkt.

TAB5601-QSG-V0.4-20251020



Séparez les éléments avant de trier

