

PHILIPS

Soundbar

5000-sarja

TAB5601



Käyttöopas

Rekisteröi tuotteesi ja hae tukitietoja osoitteessa
www.philips.com/support

Sisältö

1 Tärkeitä turvallisuusohjeita	3	Äänen toistaminen	
Turvallisuus	3	USB-liitännän kautta	18
Tuotteen huolto	4	Tehdasnollaus	19
Ympäristöstä huolehtiminen	5		
Vaatimustenmukaisuusvakuutus	5		
Ohje ja tuki	5		
<hr/>			
2 Soundbarisi	6	5 Tuotteen tekniset tiedot	19
Pakkauksen sisältö	6		
Soundbar	6		
Liitännät	7		
Langaton subwoofer	7		
Kaukosäädin	8		
Kaukosäätimen valmisteleminen	9		
Sijoittaminen	10		
Seinäkiinnitys	10		
<hr/>			
3 Liittäminen	11	6 Vianmääritys	20
HDMI-liitäntään liittäminen	11		
Optiseen liitäntään liittäminen	12		
Liittäminen Audio In (Äänitulo)			
-liitäntään	12		
Verkkovirtaan liittäminen	12		
Pariliitoksen muodostaminen			
subwooferiin	13		
<hr/>			
4 Soundbarin käyttäminen	14	7 Tavaramerkit	22
Sovelluksen lataaminen	14		
Virran kytkeminen ja			
katkaiseminen	14		
Tilan valitseminen	14		
Äänenvoimakkuuden säätäminen	15		
Basso-/diskanttitaso säätäminen	15		
Taajuuskorjaimen (EQ) tehosten			
valitseminen	15		
Merkkivalot päälle/pois	16		
DTS Virtual X	16		
Automaattinen äänenvoimakkuus	16		
Toistaminen Bluetooth-laitteista	17		
Ulkoisen laitteen kuunteleminen	18		

1 Tärkeitä turvallisuusohjeita

Perehdy kaikkiin ohjeisiin, ennen kuin alat käyttää tätä laitetta. Takuu raukeaa, jos mahdolliset vahingot johtuvat ohjeiden laiminlyömisestä.

Turvallisuus

Turvasymbolit

Nämä tiedot on merkitty laitteen pohjaan tai takaosaan.

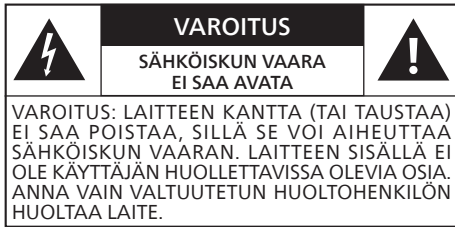

Tämä on **LUOKAN II** laite, jossa on kaksoiseristys ja jossa ei ole maadoitusta.



Verkkojännite



Tämä symboli ilmaisee tasajännitteen.



Noudata käyttöoppaan ohjeita!



VAKAVA VAROITUS!
Vakava varoitus: Sähköiskun vaara!



Huutomerkkisymboli tiedottaa käyttäjää tärkeistä käyttöohjeista.

Sähköiskun tai tulipalon vaara!

- Varmista ennen liitäntöjen tekemistä, että kaikki laitteet on irrotettu virtalähteestä.
- Älä altista tuotetta tai sen lisävarusteita sateelle tai vedelle. Älä aseta nestettä sisältäviä astioita, kuten maljakoita, tuotteen lähelle. Jos nesteitä kaatuu tuotteen päälle tai sisään, irrota tuote heti verkkopistorasiasta. Ota yhteys kuluttajapalvelukeskukseen, jotta tuote tarkastetaan ennen käyttöä.
- Älä aseta tuotetta tai sen lisävarusteita avotulen tai muiden lämmönlähteiden lähelle tai suoraan auringonvaloon.
- Älä koskaan työnnä esineitä ilmastointiaukkoihin tai muihin tuotteen aukkoihin.
- Jos virtajohtoa tai muuta kytkentälaitetta käytetään laitteen hätäkatkaisijana, siihen on päästävä helposti käsiksi.
- Paristoja (pakkauksessa tai käytössä) ei saa altistaa liialliselle kuumuudelle, kuten auringonpaisteelle tai tulelle.
- Irrota tuotteen virtajohto pistorasiasta ennen ukkosmyrskyjä.
- Irrota virtajohto aina vetämällä pistokkeesta, ei johdosta.
- Käytä tuotetta trooppisessa tai lauhassa ilmastossa.

Oikosulun tai tulipalon vaara!

- Tunniste- ja tehotiedot on merkitty laitteen takaosassa tai pohjassa olevaan arvokilpeen.
- Ennen kuin liität tuotteen pistorasiaan, varmista, että virran jännite vastaa tuotteen takaosaan tai pohjaan merkittyä arvoa. Älä liitä tuotetta pistorasiaan, jos jännite ei ole sama.

Loukkaantumisen tai tuotteen vaurioitumisen vaara!

- Jos tuote kiinnitetään seinään, se on tehtävä seinäkiinnitystä varten annettujen asennusohjeiden mukaisesti. Käytä ainoastaan tuotteen mukana toimitettua seinäkiinnikettä (jos käytettävissä). Väärin tehty seinäasennus voi aiheuttaa onnettomuuden, vamman tai vahingon. Jos sinulla on kysyttävää, ota yhteyttä oman maasi kuluttajapalvelukeskukseen.
- Älä aseta tuotetta tai muita esineitä sähköjohtojen tai -laitteiden päälle.
- Jos tuotetta on kuljetettu alle 5 °C:n lämpötilassa, pura tuote pakkauksestaan ja odota, kunnes tuotteen lämpötila vastaa huoneen lämpötilaa, ennen kuin liität tuotteen verkkovirtaan.
- Jotkin tämän tuotteen osat on voitu valmistaa lasista. Estä loukkaantuminen ja vahingot käsittelemällä tuotetta varovasti.

Ylikuumenemisen vaara!

- Älä koskaan asenna tuotetta ahtaaseen tilaan. Jätä tuotteen ympärille vähintään 10 cm tilaa, jotta ilma pääsee kiertämään. Varmista, että verhot tai muut esineet eivät peitä tuotteen ilmastointiaukkoja.

Paristojen käyttöön liittyvät varoitukset

- VAROITUS: Väärin asennetut paristot saattavat aiheuttaa räjähdysvaaran. Vaihda vain samanlaisiin tai vastaaviin paristoihin.

- Poista paristot kaukosäätimestä, kun ne ovat tyhjtä tai kun kaukosäädintä ei käytetä pitkään aikaan.
- Paristot sisältävät kemiallisia aineita, ja ne tulee kierrättää tai hävittää paikallisten säädösten mukaisesti.
- Asenna paristot oikein asettamalla navat (+ ja -) laitteen merkintöjen mukaisesti.
- Älä käytä vanhoja ja uusia paristoja sekaisin.
- Älä käytä samanaikaisesti alkali- ja sinkki-hiiliparistoja sekä ladattavia (esim. Ni-Cd, Ni-MH) akkuja.
- Paristoja (pakkauksessa tai käytössä) ei saa altistaa liialliselle kuumuudelle, kuten auringonpaisteelle tai tulelle.
- Älä hävitä paristoa polttamalla tai kuumassa uunissa tai mekaanisesti murskaamalla tai leikkaamalla.
- Älä altista paristoa erittäin matalalle ilmanpaineelle.



Huomautus

- Luokitustarra on kiinnitetty laitteen pohjaan tai takaosaan.

Tuotteen huolto

Puhdista laitetta vain mikrokuituliinalla.

Ympäristöstä huolehtiminen

Vanhan tuotteen sekä vanhojen akkujen ja paristojen hävittäminen



Tuotteesi on suunniteltu ja valmistettu laadukkaista materiaaleista ja komponenteista, jotka voidaan kierrättää ja käyttää uudelleen.



Tämä symboli tarkoittaa, että tuote kuuluu Euroopan parlamentin ja neuvoston direktiivin 2012/19/EU soveltamisalaan.



Tämä symboli tarkoittaa, että tuotteessa on akkuja tai paristoja, joita Euroopan parlamentin ja neuvoston direktiivi 2013/56/EU koskee. Niitä ei saa hävittää tavallisen kotitalousjätteen mukana.

Tutustu paikalliseen sähkö- ja elektroniikkalaitteiden sekä niiden akkujen ja paristojen keräysjärjestelmään. Noudata paikallisia säädöksiä äläkä hävitä tuotetta, paristoja tai akkuja tavallisen kotitalousjätteen mukana. Vanhojen tuotteiden, paristojen ja akkujen asianmukainen hävittäminen auttaa ehkäisemään ympäristölle ja ihmisille mahdollisesti koituvia haittavaikutuksia.

Paristojen irrottaminen

Katso paristojen irrottamisohjeet kohdasta, jossa neuvotaan paristojen asettamisessa.

Vaatimustenmukaisuusvakuutus

Tämä laite on Euroopan unionin radiohäiriöitä koskevien vaatimusten mukainen. TP Vision Europe B.V. vakuuttaa täten, että tämä laite on radiolaitedirektiivin 2014/53/EU ja Ison-Britannian Radio Equipment Regulations SI 2017 No 1206 -säädöksen oleellisten vaatimusten ja niitä koskevien muiden ehtojen mukainen. Vaatimustenmukaisuusvakuutus on saata-villa osoitteessa www.philips.com/support.

Ohje ja tuki

Osoitteesta www.philips.com/support löydät laajan verkkotukemme ja voit

- ladata käyttöoppaan ja pikaoppaan
- katsoa video-oppaita (saatavilla vain tietyille malleille)
- etsiä vastauksia usein kysytyihin kysymyksiin
- lähettää meille kysymyksiä
- lähettää chat-viestejä Philipsin tukiedustajalle.

Valitse kieli noudattamalla sivuston ohjeita ja kirjoita sitten mallinumero.

Voit halutessasi pyytää tukea maasi kuluttajapalvelukeskuksesta.

Ennen kuin otat yhteyttä

kuluttajapalvelukeskukseen, kirjoita laitteen malli- ja sarjanumero muistiin.

Tämä tieto on laitteen takapaneelissa tai pohjassa.

2 Soundbarisi

Olet tehnyt erinomaisen valinnan ostaessasi Philips-laitteen. Hyödynnä Philipsin tukipalveluita rekisteröimällä soundbarisi osoitteessa www.philips.com/support.

Pakkauksen sisältö

Tarkista pakkauksen sisältö:

- Soundbar x 1
- Langaton subwoofer x 1
- Kaukosäädin (2 AAA-paristoa) x 1
- Virtajohto (soundbar ja subwoofer) * x 2
- Seinäkiinnityssarja x 1
- Pikaopas/takuukortti/turvallisuusohje x 1
- Seinäkiinnitysmalli x 1

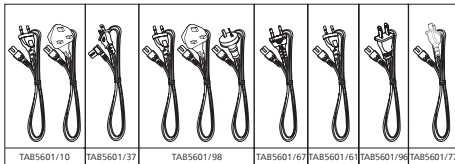
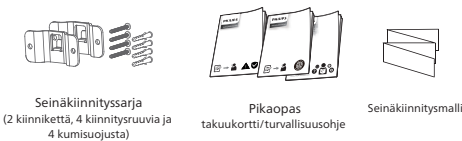
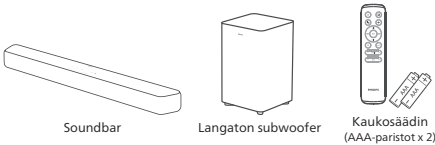

- Virtajohtojen määrä ja pistoketyyppi vaihtelevat alueittain.
- Tämän käyttöoppaan kuvat ja piirrookset ovat vain viitteellisiä

ja saattavat poiketa tuotteen todellisesta ulkoasusta.

Soundbar

Tämä osa sisältää soundbarin esittelyn.

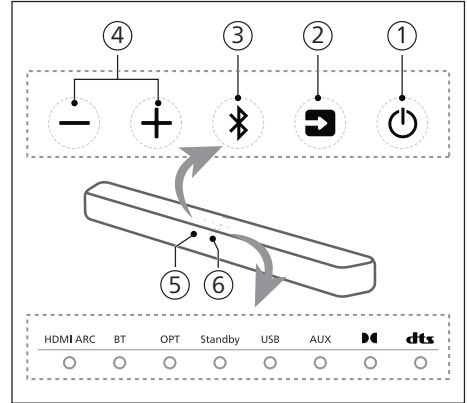

1 (Valmiustila)

- Soundbarin virran kytkeminen tai valmiustilaan siirtäminen.
- Voit ottaa automaattisen valmiustilan käyttöön (kytketään 15 minuutin kuluttua) tai poistaa sen käytöstä painamalla virtapainiketta 8 sekuntia virran ollessa kytkettynä.

2 (Lähde) -painike

Soundbarin äänilähteen valitseminen.

3 (Bluetooth) -painike



- Bluetooth-tilan valitseminen: paina lyhyesti.
- Bluetooth-pariliitostilaan siirtyminen: paina 3 sekuntia.
- Pariliitosten poistaminen, yhteystietojen tyhjentäminen ja pariliitostilaan siirtyminen: paina 8 sekuntia.

4 +/- (Äänvoimakkuus) -painike

Äänvoimakkuuden lisääminen tai vähentäminen.

⑤ Kaukosäätimen tunnistin

⑥ Soundbarin merkkivalo

Merkkivalon tila	Tila	
HDMI ARC	Palaa valkoisena	HDMI ARC -tila
BT	Palaa sinisenä Palaa valkoisena	Bluetooth (classic) -tila Bluetooth (LE Audio) -tila
OPT	Palaa valkoisena	OPTICAL-tila
Standby	Palaa punaisena	Valmiustila
USB	Palaa valkoisena	USB-tila
AUX	Palaa valkoisena	AUX-tila
	Palaa valkoisena	Dolby Audio
	Palaa valkoisena	DTS Audio

Liitännät

Tämä osa sisältää soundbarin liitännöiden esittelyn.

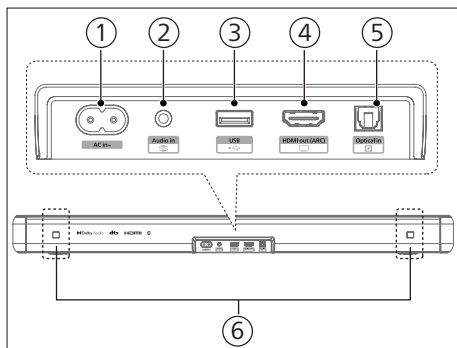

① AC~liitäntä

Virtalähteen liitäntä.

② Äänituloliitäntä

Äänitulo esimerkiksi MP3-soittimesta (3,5 mm:n liitäntä).

③ USB

- USB-muistilaitteen liitäntä medialaitteiden äänentoistoon.
- Tuotteen ohjelmiston päivittäminen.

④ HDMI ARC -liitäntä

ARC HDMI -toimintoa tukeva liitin, jonka voi liittää television HDMI (ARC) -tuloon.

⑤ Optinen tuloliitäntä

Television tai digitaalisen laitteen optisen äänilähden liitäntä.

⑥ Seinäkiinnikkeen paikka

Langaton subwoofer

Tämä osa sisältää langattoman subwooferin esittelyn.

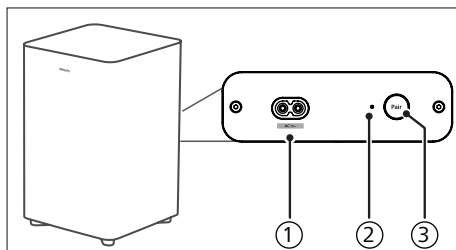

① Verkkovirtaliitäntä

Virtalähteen liitäntä.

② Subwooferin merkkivalo

Tarkista yhteyden tila langattoman subwooferin merkkivalosta.

Merkkivalon tila	Tila
Vilkkuu nopeasti	Subwoofer on pariliitostilassa
Palaa	Yhdistetty / Pariliitos onnistui
Vilkkuu hitaasti	Ei yhdistetty

- ③ **Pair (Pariliitos) -painike**
Subwooferin manuaaliseen pariliitostilaan siirtyminen: paina pitkään. (Pair (Pariliitos) -painiketta ei tarvitse käyttää soundbarin ja subwooferin yhdistämiseen, sillä pariliitos muodostetaan automaattisesti, kun laite kytketään ON (PÄÄLLÄ) -tilaan.)

Kaukosäädin

Tämä osa sisältää kaukosäätimen esittelyyn.

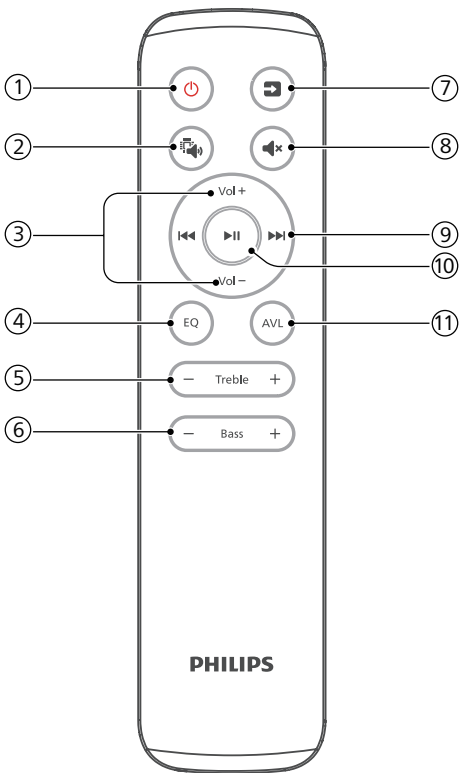

- ① **⏻ (Valmiustila)**
- Soundbarin virran kytkeminen tai valmiustilaan siirtäminen.
 - Voit ottaa automaattisen valmiustilan käyttöön (kytketään 15 minuutin kuluttua) tai poistaa sen käytöstä painamalla virtapainiketta 8 sekuntia virran ollessa kytkettynä.
- ② **🔊 (IntelliSound)**
Valitse esiasetettu tila, mukautettu tila.
- ③ **Vol + / Vol - (Ääni + / Ääni -) (Soundbarin äänenvoimakkuus)**
Soundbarin äänenvoimakkuuden lisääminen tai vähentäminen.
- ④ **EQ (Taajuuskorjain)**
Taajuuskorjaimen (EQ) tehoston valitseminen.
- ⑤ **Treble +/- (Diskantti +/-)**
Diskanttitasoa säätäminen.
- ⑥ **Bass +/- (Basso +/-) (Subwooferin äänenvoimakkuus)**
Subwooferin äänenvoimakkuuden säätäminen.
- ⑦ **📺 (Lähde)**
Soundbarin äänilähteen valitseminen.
- ⑧ **🔇 (Mykistys)**
Äänen mykistäminen tai palauttaminen.
- ⑨ **⏮ / ⏭ (Edellinen/Seuraava)**
Siirtyminen edelliseen tai seuraavaan kappaleeseen USB-/BT-tilassa.
- ⑩ **⏮ || ⏭ (Toista/Keskeytä)**
Toiston aloittaminen, keskeyttäminen tai jatkaminen USB-/BT-tilassa.
- ⑪ **AVL**
Automaattinen äänenvoimakkuus päälle/pois ja yötila.

Kaukosäätimen valmisteleminen

- Mukana toimitettu kaukosäädin mahdollistaa laitteen etäohjauksen.
- Laitteen ja kaukosäätimen välissä olevat esteet voivat estää ohjauksen toiminnan, vaikka kaukosäädintä käytettäisiin toiminta-alueen sisällä (6 m).
- Jos kaukosäädintä käytetään muiden infrapunasäteitä tuottavien laitteiden läheisyydessä tai jos laitteen lähellä käytetään muita infrapunakaukosäätimiä, kaukosäädin ei ehkä toimi oikein. Myös muiden laitteiden toiminnassa voi ilmetä häiriöitä.

Kaukosäätimen paristojen vaihtaminen

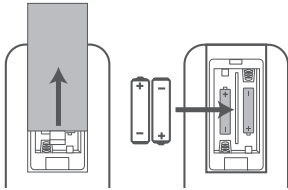

- 1 Avaa kaukosäätimen paristolokero painamalla ja vetämällä sen takakantta.
- 2 Aseta lokeroon kaksi AAA-paristoa (sisältyvät toimitukseen). Varmista, että paristojen plus- ja miinusnavat (+ ja -) on asetettu paristolokeron merkintöjen mukaisesti.
- 3 Sulje paristolokero.

Paristojen käyttöön liittyvät varoimet

- Aseta paristojen navat (⊕ ja ⊖) aina oikein päin.
- Käytä keskenään samanlaisia paristoja. Älä koskaan käytä erityyppisiä paristoja yhdessä.
- Voit käyttää joko ladattavia tai tavallisia paristoja. Tutustu paristojen omiin varoitusmerkintöihin.
- Varo kynsiäsi, kun irrotat paristolokeron kantta ja paristoja.
- Älä pudota kaukosäädintä.
- Suojaa kaukosäädintä iskuilta.
- Älä kaada kaukosäätimen päälle vettä tai muita nesteitä.
- Älä laske kaukosäädintä kostean esineen päälle.
- Älä aseta kaukosäädintä suoraan auringonvaloon tai lämmönlähteiden lähelle.
- Jos kaukosäädintä ei ole tarkoitus käyttää pitkään aikaan, poista paristot, jotta ne eivät syövy tai vuoda ja aiheuta henkilö- ja/tai omaisuusvahinkoja ja/tai tulipalaa.
- Käytä ainoastaan määrätyn mukaisia paristoja.
- Älä käytä vanhoja ja uusia paristoja sekaisin.
- Älä lataa paristoa, ellei ole varmistanut sen olevan ladattavaksi tarkoitettu.

Sijoittaminen

Sijoita subwoofer vähintään 1 metrin päähän soundbarista ja 10 senttimetrin etäisyydelle seinästä.

Saat parhaan tuloksen sijoittamalla subwooferin alla kuvatulla tavalla.

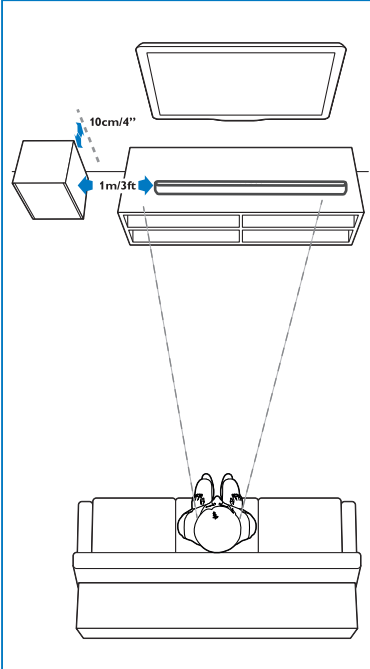

Seinäkiinnitys

Huomautus

- Väärin tehty seinäasennus voi aiheuttaa onnettomuuden, vammaa tai vahingon. Jos sinulla on kysyttävää, ota yhteyttä oman maasi kuluttajapalvelukeskukseen.
- Varmista ennen seinäkiinnitystä, että seinä kestää soundbarin painon.
- Älä irrota soundbarin pohjassa olevia kumijalkoja ennen laitteen kiinnitystä seinälle. Kumijalkoja ei voi kiinnittää takaisin paikoilleen.
- Varmista, että käytät sopivan pituisia ja halkaisijaltaan sopivan kokoisia ruuveja.
- Tarkista, onko soundbarin takaosassa olevaan USB-liitäntään liitetty jokin USB-laite. Jos USB-laite hankaloittaa seinäkiinnitystä, vaihda se sopivamman kokoiseen laitteeseen.

Ruuvien pituus/halkaisija

Suositteltu kiinnityskorkeus

Suosittellemme asentamaan television ennen soundbarin kiinnittämistä seinään. Kun televisio on asennettu, kiinnitä soundbar 50 millimetrin päähän television alareunasta.

! VAKAVA VAROITUS!

- Loukkaantumisen estämiseksi laite on kiinnitettävä tukevasti lattiaan tai seinään annettujen asennusohjeiden mukaisesti.
- Suositeltu kiinnityskorkeus: $\leq 1,5$ metriä.

- 1 Pora seinään neljä samassa tasossa olevaa reikää (halkaisija 3–8 mm seinän tyypistä riippuen).
 - ↳ Reikien välinen etäisyys: **616 mm**
 - ↳ Voit käyttää apuna mukana toimitettua seinäkiinnitysmallia, joka auttaa löytämään porausreikiä oikeat sijainnit.

- 2 Kiinnitä seinäkiinnikkeet paikoilleen ruuveilla (sisältyvät toimitukseen) ja ruuvimeisselillä (ei sisälly toimitukseen). Varmista, että kiinnikkeet ovat tukevasti paikoillaan.
- 3 Kohdista laite seinäkiinnikkeisiin ja aseta se paikalleen.

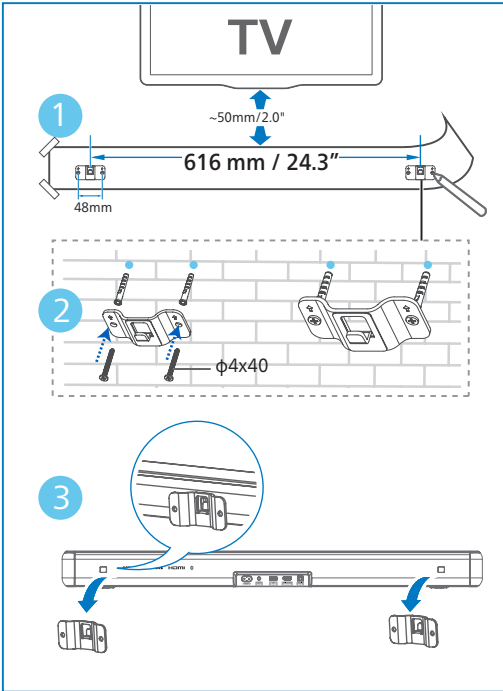

3 Liittäminen

Tämän osan avulla voit liittää soundbarin televisioon tai muuhun laitteeseen ja tehdä tarvittavat määrytykset.

Huomautus

- Tunniste- ja tehotiedot on merkitty laitteen takaosassa tai pohjassa olevaan arvokilpeen.
- Varmista ennen liitännöiden tekemistä, että kaikki laitteet on irrotettu virtalähteestä.

HDMI-liitäntään liittäminen

HDMI ARC (Audio Return Channel)

Soundbar tukee HDMI-versiota, jossa on ARC (Enhance Audio Return Channel). Jos televisio on HDMI ARC -yhteensopiva, voit kuunnella television äntä soundbarista käyttämällä yhtä HDMI-kaapelia.

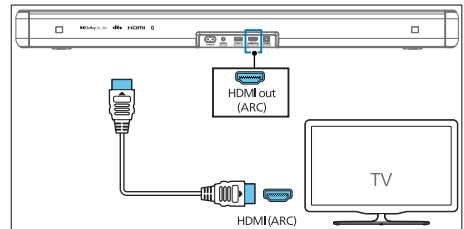

- 1 Ota HDMI-CEC-toiminnot käyttöön televisiossa. Lisätietoja on television käyttöoppaassa.
 - Television **HDMI ARC** -liitännässä voi olla myös toisenlainen merkintä. Lisätietoja on television käyttöoppaassa.
- 2 Liitä nopea HDMI-kaapeli soundbarin **HDMI ARC** -liitäntään ja television **HDMI ARC** -liitäntään.



Huomautus

- Television täytyy tukea HDMI-CEC- ja ARC-toimintoja. HDMI-CEC- ja ARC-toimintojen on oltava käytössä.
- HDMI-CEC- ja ARC-toimintojen käyttöönotton menetelmä vaihtelee televisiokohtaisesti. Lisätietoja ARC-toiminnosta on television käyttöoppaassa.
- Varmista, että HDMI-kaapelit tukevat ARC-toimintoa.

Optiseen liitântään liittäminen

- 1 Liitä optinen kaapeli soundbarin **Optical in (Optinen tulo)** -liitântään ja television tai muun laitteen **Optical out (Optinen lähtö)** -liitântään.

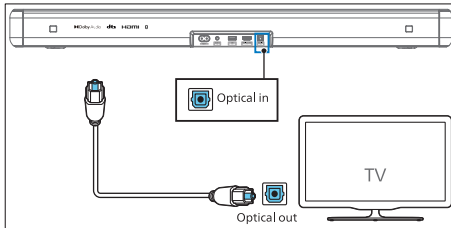

- Digitaalisessa optisessa liitännässä voi olla merkintä **Spdif** tai **Spdif out**.

Liittäminen Audio In (Äänitulo) -liitântään

- a. 3,5 mm:n äänikaapelilla
 - Liitä 3,5 mm – 3,5 mm -äänikaapeli television kuulokeliitântään ja soundbarin **Audio in (Äänitulo)** -liitântään.

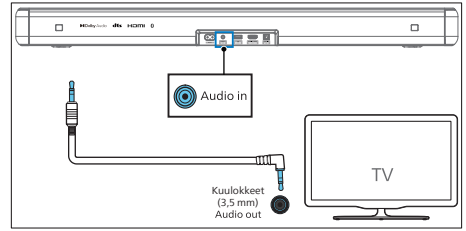

b. 3,5 mm:n RCA-äänikaapelilla

- Liitä RCA – 3,5 mm -äänikaapeli television äänilähtöliitântöihin ja soundbarin **Audio in (Äänitulo)** -liitântään.

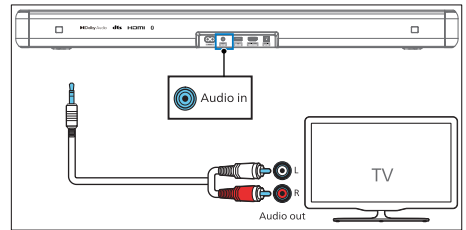

Verkkovirtaan liittäminen

- Varmista ennen verkkolaitteen virtajohton liittämistä, että kaikki muut liitännät on tehty.
 - Tuotteen vahingoittumisen vaara! Varmista, että virtalähteen jännite vastaa laitteen takapaneeliin tai pohjaan merkittyä jännitettä.
- 1 Liitä virtajohto soundbarin **AC~**-liitântään ja pistorasiaan.
 - 2 Liitä virtajohto subwooferin **AC~**-liitântään ja pistorasiaan.

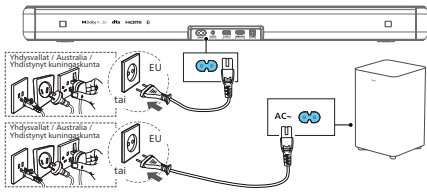

- * Virtajohtojen määrä ja pistoketyyppi vaihtelevat alueittain.

Pariliitoksen muodostaminen subwooferiin

Vinkkejä

- Subwooferin on oltava avoimessa tilassa enintään 6 metrin etäisyydellä soundbarista.

Automaattinen pariliitos

Liitä soundbarin ja subwooferin virtajohdot pistorasiaan ja kytke laite **ON (PÄÄLLÄ)** -tilaan painamalla laitteen tai kaukosäätimen **ON**-painiketta. Subwooferin ja soundbarin välille muodostetaan automaattisesti pariliitos.

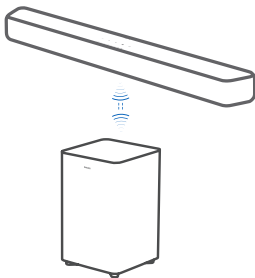

- ↳ Tarkista yhteyden tila langattoman subwooferin merkkivalosta.

Merkkivalon tila	Tila
Vilkkuu nopeasti	Subwoofer on pariliitostilassa
Palaa	Yhdistetty / Pariliitos onnistui
Vilkkuu hitaasti	Ei yhdistetty

Vinkkejä

- Älä paina subwooferin takaosan **Pair (Pariliitos)** -painiketta muulloin kuin muodostaessasi manuaalista pariliitosta.

Manuaalinen pariliitos

Jos langattomasta subwooferista ei kuulu ääntä, muodosta pariliitos manuaalisesti.

- 1 Irrota subwooferin ja soundbarin virtajohdot pistorasiasta, odota 3 minuuttia ja liitä ne uudelleen.
- 2 Paina subwooferin takaosan **Pair (Pariliitos)** -painiketta 3 sekuntia.
 - ↳ Subwooferin merkkivalo alkaa vilkkua nopeasti.
- 3 Kytke soundbar **ON (PÄÄLLÄ)** -tilaan painamalla soundbarin tai kaukosäätimen **ON**-painiketta.
 - ↳ Subwooferin merkkivalo palaa tasaisesti, kun pariliitos on muodostettu.
- 4 Jos merkkivalo jatkaa vilkkumista, toista vaiheet 1–3.

Vinkkejä

- Subwooferin on oltava avoimessa tilassa enintään 6 metrin etäisyydellä soundbarista (mitä lähempänä, sen parempi).
- Poista kaikki esteet subwooferin ja soundbarin välistä.
- Jos langattoman yhteyden muodostaminen ei vielä onnistu, tarkista, onko laitteiden ympäristössä häiriötekijöitä (esimerkiksi muita sähkölaitteita). Poista häiriöt ja toista edellä mainitut toimet.

4 Soundbarin käyttäminen

Tässä osassa kerrotaan, miten soundbarilla toistetaan ääntä siihen liitetyistä laitteista.

Ennen aloittamista

- Suorita pikaoppaassa ja tässä käyttöoppaassa kuvatut tarvittavat liitännät.
- Valitse soundbarissa oikea äänilähde.

Sovelluksen lataaminen

Skannaa QR-koodi tai etsi "**Philips Entertainment**" Apple App Storesta tai Google Playsta ladataksesi ja asentaaksesi sovelluksen.



Philips Entertainment -sovelluksessa voit muokata esimerkiksi äänenvoimakkuutta, IntelliSoundia, äänityyliä (taajuuskorjain), automaattista äänenvoimakkuutta, kuvan ja videon synkronointia, subwooferia, LED-valoja ja äänilähdettä.

Virran kytkeminen ja katkaiseminen

- Kun liität soundbarin ensimmäistä kertaa pistorasiaan, laite siirtyy valmiustilaan.
- Kytke soundbar ON (PÄÄLLÄ)- tai OFF (POIS) -tilaan painamalla kaukosäätimen tai soundbarin  -painiketta.
- Jos haluat katkaista soundbarin virran kokonaan, irrota sen virtajohto pistorasiasta.

Automaattinen Valmiustila

- Jos televisio tai ulkoinen soundbar irrotetaan tai sammutetaan (tai USB-/BT-toisto keskeytetään), soundbar siirtyy automaattisesti valmiustilaan noin 15 minuutin kuluttua.
- Voit ottaa (15 minuutin kuluttua kytkettävän) automaattisen valmiustilan käyttöön tai poistaa sen käytöstä painamalla  -painiketta 8 sekuntia virran ollessa kytkettynä.

Huomautus

- HDMI (ARC) -tilassa laite siirtyy verkon valmiustilaan noin 15 minuutin kuluttua, jos ääntä ei toisteta.
- Aux in-, USB-, Optical- ja Bluetooth-tiloissa laite siirtyy automaattisesti valmiustilaan noin 15 minuutin kuluttua, jos ääntä ei toisteta.

Tilan valitseminen

Paina soundbarin tai kaukosäätimen  (Lähde) -painiketta toistuvasti ja valitse tilaksi HDMI ARC, BT, BT (LE Audio), OPT, USB tai AUX.

- ↳ Kun vaihdat äänilähdettä, etuosan merkkivalo syttyy palamaan vastaavasti.

Äänenvoimakkuuden säätäminen

Soundbarin äänenvoimakkuuden säätäminen

- Lisää tai vähennä äänenvoimakkuutta **Vol+ / Vol-** (**Äänenvoimakkuus**) -painikkeilla.
- ↳ Kun säädät äänenvoimakkuutta, merkkivalon valoa lisätään tai vähennetään vastaavasti. Valokuvio ilmaisee äänenvoimakkuuden nykyisen tason.

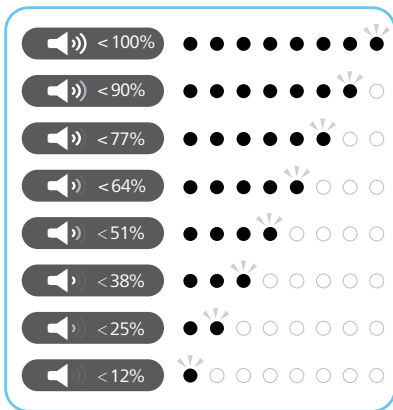

- Mykistä ääni painamalla **Mykistys** -painiketta.
- Palauta ääni painamalla **Mykistys** -painiketta uudelleen tai painamalla **Vol+ / Vol-** (**Äänenvoimakkuus**) -painiketta.

Subwooferin äänenvoimakkuuden säätäminen

- Lisää tai vähennä subwooferin äänenvoimakkuutta painamalla **Bass +/-** (Subwoofer) -painiketta.

Basso-/diskanttitason säätäminen

- Säädä matalia taajuuksia (bassoa) painamalla **Bass +/-** -painiketta.
- Säädä korkeita taajuuksia (diskanttia) painamalla **Treble +/-** -painiketta.

Basso/ diskantti	Merkkivalon tila
+5	●●●●●●●●●○
+4	○●●●●●●●○
+3	○●●●●●●○
+2	○●●●●●○
+1	○●●●●○
0	●●●●●●●●●●
-1	○●●●●●●●○
-2	○●●●●●●●
-3	○●●●●●●
-4	○●●●●●
-5	○●●●●

Taajuuskorjaimen (EQ) tehosteen valitseminen

Valitse videolle tai musiikille sopiva esimääritetty äänitila.

- 1 Valitse haluamasi esimääritetty tehoste painamalla kaukosäätimen **EQ**-painiketta.
- 2 Vaihda tilaa painamalla **EQ**-painiketta.
 - ↳ Merkkivalot syttyvät 3 sekunniksi ja ilmaisevat valitun EQ-tilan.

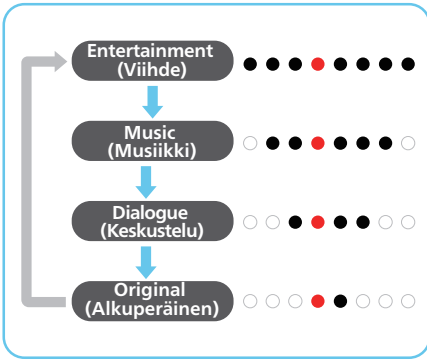

Merkkivalot päälle/pois

Ota merkkivalot käyttöön tai poista ne käytöstä painamalla kauko-ohjaimen (Mykistys) -painiketta 5 sekuntia.

- ↳ **POIS:** Merkkivalojen kirkkaus palautuu normaaliksi, kun painat mitä tahansa painiketta. Merkkivalot sammuvat automaattisesti 10 sekunnin toimettomuuden jälkeen.
- ↳ **PÄÄLLE:** Merkkivalot eivät himmene itsestään.



Vinkejä

- Kun valmiustila on käytössä, valmiustilan merkkivalo palaa, vaikka merkkivalot olisi poistettu käytöstä.

DTS Virtual X

DTS Virtual:X -tekniikan ansiosta voit nauttia moniulotteisesta äänestä riippumatta huoneen koosta, asettelusta tai kaiutinkokoonpanosta.

DTS Virtual:X -tekniikka hyödyntää DTS:n omaa virtuaalista korkeus- ja surround-käsittelyä ja tuottaa mukaansatempaavan äänielämyksen kaikista äänilähteistä ja kaiutinkokoonpanoista.

Ota DTS Virtual X -virtualisointi käyttöön tai poista se käytöstä Philips Entertainment -sovelluksessa.

Tila	Merkkivalon tila
ON	(← →) (Kaksi keskimmäistä valoa liikkuvat reunoja kohti)
OFF	(→ ←) (Kaksi reunimmaista valoa liikkuvat keskiosaa kohti)

- **ON (PÄÄLLÄ):** Tässä tilassa DTS Virtual:X -tekniikka luo virtuaalisen korkeus- ja surround-käsittelyn avulla kolmiulotteisen äänikentän, kun keskikaiuttimet eivät ole käytössä.
- **POIS:** DTS Virtual:X -tekniikkaa ei käytetä.

Automaattinen äänenvoimakkuus





Kytke automaattinen äänenvoimakkuus ON (PÄÄLLÄ)- tai OFF (POIS) -tilaan tai yötilaan painamalla **AVL**-painiketta.

Tila	Merkkivalon tila
OFF	
ON	
NIGHT	

- **POIS:** Automaattista äänenvoimakkuutta ei käytetä.
- **ON (PÄÄLLÄ):** Eri äänilähteiden ja sisältötyyppien äänenvoimakkuus pidetään tasaisena.
- **NIGHT (YÖ):** Eri äänilähteiden ja sisältötyyppien äänenvoimakkuus pidetään tasaisena ja puheääntä tehostetaan, jotta se kuuluu paremmin myös pienellä äänenvoimakkuudella.

Toistaminen Bluetooth-laitteista

Voit yhdistää soundbarin Bluetooth-laitteeseen (kuten iPadiin, iPhoneen, iPod Touchiin, Android-puhelimeen tai kannettavaan tietokoneeseen) ja kuunnella laitteen äänitiedostoja soundbarin kaiuttimista.

- 1 Valitse **BT** (Bluetooth) -tila painamalla soundbarin  -painiketta tai kauko-ohjaimen  (**Lähde**) -painiketta.
↳ **BT**-merkkivalo vilkkuu sinisenä.
- 2 Ota Bluetooth käyttöön Bluetooth-laitteessa ja aloita yhteyden muodostus hakemalla laitteita ja valitsemalla **Philips TAB5601** (katso Bluetooth-laitteen käyttöoppaasta ohjeita Bluetoothiin käyttöönottoon).
↳ Yhteyden muodostuksen aikana **BT**-merkkivalo vilkkuu sinisenä.
- 3 Odota, kunnes soundbar antaa äänimerkin.
↳ Jos yhteyden muodostaminen onnistui, **BT**-merkkivalo palaa sinisenä.
- 4 Valitse ja toista äänitiedostoja tai musiikkia Bluetooth-laitteessa.
 - Jos puhelu saapuu toiston aikana, musiikin toisto keskeytetään. Toisto jatkuu, kun puhelu päättyy.
 - Jos Bluetooth-laite tukee AVRCP-profiilia, voit ohittaa kappaleen painamalla kaukosäätimen  /  -painiketta tai keskeyttää toiston ja jatkaa sitä painamalla  -painiketta.

Jos puhelimesi tukee **LE Audio** -ääntä, voit ottaa tämän uuden ominaisuuden käyttöön.

- 1 Valitse **BT (LE Audio)** -tila painamalla soundbarin  -painiketta tai kauko-ohjaimen  (**Lähde**) -painiketta.
↳ **BT**-merkkivalo vilkkuu valkoisena.
- 2 Siirry **LE Audio** -laitteen asetuksiin ja ota Bluetooth käyttöön (varmista, että myös **LE Audio** -toiminto on käytössä). Aloita yhteyden muodostus hakemalla laitteita ja valitsemalla **Philips TAB5601-LEA**.

Merkkivalo	Tila	Nimi
Sininen	BT	Philips TAB5601
Valkoinen	BT (LE Audio)	Philips TAB5601-LEA

Bluetoothin käytön lopettaminen:

- Vaihda johonkin toiseen äänilähteeseen.
- Poista toiminto käytöstä Bluetooth-laitteessa. Voit myös siirtää Bluetooth-laitteen fyysisesti toiminta-alueen ulkopuolelle. Laitteesta kuuluu äänimerkki ja Bluetooth-laitteen yhteys katkaistaan.
- Paina soundbarin  -painiketta pitkään.



Huomautus

- Avoimessa ja esteettömässä tilassa soundbarin ja Bluetooth-laitteen välinen toiminta-alue on noin 10 metriä.
- Yhteensopivuutta kaikkien Bluetooth-laitteiden kanssa ei taata.
- Laitteen ja soundbarin välissä olevat esteet, kuten seinät, laitteen metallikotelo tai muut lähellä olevat samaa taajuutta käyttävät laitteet, saattavat häiritä musiikin suoratoistoa.

Ulkoisen laitteen kuunteleminen

Varmista, että soundbar on liitetty televisioon tai äänilaitteeseen.

- 1 Valitse **HDMI ARC-**, **OPT-** tai **AUX-**tila painamalla soundbarin tai kauko-ohjaimen (**Lähde**) -painiketta toistuvasti.
 - ↳ Soundbarin merkkivalo ilmaisee, mikä tiloista on käytössä.
- 2 Hallitse toistoa äänilaitteella.
- 3 Säädä äänenvoimakkuutta +/- (Äänenvoimakkuus) -painikkeilla.



Huomautus

- Jos **OPTICAL-** tai **HDMI ARC-**tilassa ei kuulu ääntä, **PCM-** tai **Dolby Digital** -lähtö on ehkä otettava käyttöön lähdelaitteessa (kuten televisiossa tai DVD-/Blu-ray-soittimessa).

Äänen toistaminen USB-liitännän kautta

Kuuntele ääntä USB-muistilaitteesta, kuten MP3-soittimesta tai USB-muistitikulta.

- 1 Liitä USB-laite.



- 2 Valitse **USB-**tila painamalla soundbarin tai kauko-ohjaimen (**Lähde**) -painiketta toistuvasti.
- 3 Toiston aikana:

Painike	Toiminta
	Toiston aloittaminen, keskeyttäminen ja jatkaminen
	Siirtyminen edelliseen kappaleeseen
	Siirtyminen seuraavaan kappaleeseen



Huomautus

- Tämä tuote ei ole välttämättä yhteensopiva tietyn tyyppisten USB-muistilaitteiden kanssa.
- Jos käytät USB-jatkokaapelia, USB-keskitintä tai useiden USB-muistikorttien lukijaa, USB-muistilaitetta ei ehkä voida tunnistaa.
- Älä irrota USB-muistilaitetta, kun sitä luetaan.
- Järjestelmä tukee USB-laitteita, joissa on enintään 128 Gt tallennustilaa.
- Järjestelmässä voidaan toistaa MP3-, WAV- ja FLAC-tiedostoja.
- Tuettu USB-portti: 5 V --- 500 mA.

Tehdasnollaus

Palauta laitteen oletusasetukset.

- Kytke soundbariin virta ja paina **+** - ja **-**-painikkeita samanaikaisesti 8 sekuntia.
 - ↳ Kaikki merkkivalot syttyvät 5 sekunniksi ja valmiustilan merkkivalo palaa punaisena. Uudelleenkäynnistys tapahtuu tämän jälkeen.

Kohde	Oletusasetus
EQ (Taajuuskorjain)	Entertainment (Viihde)
Master Volume (Äänenvoimakkuus)	10
Subwoofer Volume (Subwooferin äänenvoimakkuus)	0
Bass (Basso)	0
Treble (Diskantti)	0
IntelliSound	Esiasetus
Auto Volume (Automaattinen äänenvoimakkuus)	OFF
Night (Yö)	OFF
Source (Lähde)	HDMI-ARC
BT pairing info (BT-pariliitostiedot)	Clear (Tyhjä)
AV SYNC (Äänen ja kuvan synkronointi)	0
DISPLAY (Näyttö)	ON
Auto Standby (Automaattinen valmiustila)	ON

5 Tuotteen tekniset tiedot

Huomaus

- Muotoilu ja tiedot voivat muuttua ilman erillistä ilmoitusta.

Bluetooth / langaton

Bluetooth-profiilit	A2DP, AVRCP
Bluetooth-versio	5.4
Bluetooth-taajuusalue / lähettimen teho (EIRP)	2 402–2 480 MHz < 10 dBm
Langaton 2.4G-taajuusalue / lähettimen teho (EIRP)	2 402–2 480 MHz < 10 dBm

Vahvistinosa

Yhteensä	RMS 145 W @THD <=10 % Enint. 290 W
----------	---------------------------------------

Soundbar

Virtalähde	100–240 V~, 50/60 Hz
Virrankulutus	25 W
Virrankulutus valmiustilassa	Normaali valmiustila < 0,50 W Verkon valmiustila < 2,0 W
Taajuusvaste	150 Hz – 20 KHz
Kaiuttimen impedanssi	8 Ω x 2
USB Direct -versio	2.0, nopea
USB	5 V === 500 mA
Mitat (L x K x S)	766 x 67.3 x 91 mm
Paino	1,6 kg
Käyttölämpötila	0–45 °C

Subwoofer

Virtalähde	100–240 V~, 50/60 Hz
Virrankulutus	20 W
Virrankulutus valmiustilassa	< 0,50 W
Taajuusvaste	40 Hz – 150 Hz
Impedanssi	4 Ω
Mitat (L x K x S)	195 x 315.5 x 195 mm
Paino	3,03 kg
Käyttölämpötila	0–45 °C

Kaukosäädin

Etäisyys/kulma	6 m / 30°
Paristotyyppi	AAA (1,5 V x 2)

Tuetut äänimuodot

HDMI ARC	LPCM 2ch, LPCM 5.1ch, Dolby Digital, Dolby Digital plus, DTS Digital surround 5.1
Optinen	LPCM 2ch, LPCM 5.1ch, Dolby Digital, DTS Digital surround 5.1
Bluetooth	SBC
USB	MP3 / WAV / FLAC

6 Vianmääritys



Vakava varoitus

- Sähköiskun vaara. Älä koskaan avaa tuotteen runkoa.

Älä yritä korjata tuotetta itse, jotta takuu ei mitätöidy.

Jos sinulla on ongelmia laitteen käytön kanssa, tarkista seuraavat seikat, ennen kuin otat yhteyden huoltoon. Jos ongelma ei ratkea, saat tukea osoitteessa www.philips.com/support.

Päälaite

Päälaitteen painikkeet eivät toimi.

- Irrota laite virtalähteestä muutamaksi minuutiksi ja liitä se uudelleen.

Ei virtaa

- Varmista, että virtajohto on liitetty oikein.
- Varmista, että pistorasiaan tulee virtaa.
- Kytke soundbariin virta painamalla kauko-ohjaimen tai soundbarin  -painiketta.

Ääni

Soundbarista ei kuulu ääntä.

- Liitä äänikaapeli soundbariin ja televisioon tai muuhun laitteeseen. Et kuitenkaan tarvitse erillistä ääniliitäntää, kun
 - soundbar ja televisio on liitetty HDMI ARC -liitännän kautta tai
 - laite on liitetty soundbarin HDMI-tuloliitäntään.
- Valitse oikea äänitulo kaukosäätimellä.
- Varmista, ettei soundbaria ole mykistetty.

Vääristynyt ääni tai kaiku.

- Jos toistat television ääntä tämän laitteen kautta, varmista, että televisio on mykistetty.

Langattomasta subwooferista ei kuulu ääntä.

- Liitä subwoofer manuaalisesti päälaitteeseen.
- Lisää äänenvoimakkuutta. Paina kauko-ohjaimen tai soundbarin + (Lisää äänenvoimakkuutta) -painiketta.
- Jos käytät digitaalista tuloa ja ääntä ei kuulu:
 - Määritä television lähtöasetukseksi PCM.
 - Liitä laite suoraan Blu-ray-soittimeen tai muuhun lähteeseen.
 - Jotkin televisiot eivät lähetä digitaalista ääntä.
- Television äänilähtöasetukseksi on ehkä määritetty Variable. Varmista, että äänilähtöasetus on FIXED tai STANDARD, ei VARIABLE. Lisätietoja on television käyttöoppaassa.
- Jos käytät Bluetooth-yhteyttä, varmista, että lähdelaitteen äänenvoimakkuus on riittävän suuri ja että laitetta ei ole mykistetty.

Bluetooth

Laite ei saa yhteyttä soundbariin.

- Laite ei tue soundbarin edellyttämiä yhteensopivia profiileja.
- Laitteen Bluetooth-toimintoa ei ole otettu käyttöön. Katso toiminnon käyttöönottamista koskevat ohjeet laitteen käyttöoppaasta.
- Laitetta ei ole liitetty oikein. Liitä laite oikein.
- Soundbariin on jo liitetty toinen Bluetooth-laite. Katkaise kyseisen laitteen yhteys ja yritä uudelleen.

Äänentoiston laatu liitetystä Bluetooth-laitteesta on heikko.

- Bluetooth-yhteys on heikko. Siirrä laitetta lähemmäs soundbaria tai poista laitteen ja soundbarin välissä olevat esteet.

Laitteen Bluetooth-nimi ei näy Bluetooth-laitteessa.

- Varmista, että Bluetooth-laitteen Bluetooth-toiminto on käytössä.
- Muodosta laitteen ja Bluetooth-laitteen välille uusi pariliitos.

Kaukosäädin ei toimi

- Valitse oikea äänilähde, ennen kuin painat mitään toistopainiketta.
- Käytä kaukosäädintä lähempänä laitetta.
- Aseta paristojen navat (+/-) oikein päin.
- Vaihda paristo.
- Osoita kaukosäätimellä suoraan laitteen etuosassa olevaa tunnistinta.

Subwoofer ei toimi tai sen merkkivalo ei pala

- Nollaa subwoofer irrottamalla virtajohto pistorasiasta, odottamalla 3 minuuttia ja liittämällä se uudelleen.

7 Tavaramerkit



HDMI, HDMI High-Definition Multimedia Interface, HDMI-ulkoasu ja HDMI-logot ovat HDMI Licensing Administrator, Inc:n tavaramerkkejä tai rekisteröityjä tavaramerkkejä Yhdysvalloissa ja muissa maissa.



Dolby, Dolby Audio, ja kaksois-D-symboli ovat Dolby Laboratories Licensing Corporationin tavaramerkkejä. Valmistettu Dolby Laboratoriesin luvalla. Luottamuksellisia julkaisemattomia teoksia. Copyright 1992–2019 Dolby Laboratories. Kaikki oikeudet pidätetään.



Bluetooth®-merkki ja -logot ovat Bluetooth SIG, Inc:n rekisteröityjä tavaramerkkejä, joihin MMD Hong Kong Holding Limitedillä on käyttöluupa. Muut tavaramerkit ja tuotenimet ovat omistajiensa omaisuutta.



DTS, Inc. ja/tai sen tytäryhtiöt ovat antaneet luvan valmistukseen. Lisätietoja patenteista on sivustossa <https://xperi.com/dts-patents/>. DTS, DTS-logo, Digital Surround, Virtual:X ja DTS Virtual:X -logo ovat DTS, Inc:n ja/tai sen tytäryhtiöiden tavaramerkkejä tai rekisteröityjä tavaramerkkejä Yhdysvalloissa ja/tai muissa maissa. © DTS, Inc. ja/tai sen tytäryhtiöt. Kaikki oikeudet pidätetään.



Jos sinulla on Roku TV™ -malli, käyttöönotto on helppoa. Liitä soundbar kaapelilla television HDMI ARC -porttiin ja toimi näyttöön tulevien ohjeiden mukaan.

Roku, Roku-logo, Roku TV, Roku TV Ready ja Roku TV Ready -logo ovat Roku, Inc:n tavaramerkkejä ja/tai rekisteröityjä tavaramerkkejä.



Teknisiä tietoja saatetaan muuttaa ilman ennakoilmoitusta. Katso uusimmat päivitykset ja asiakirjat osoitteesta www.Philips.com/support.

Philips ja Philips-logo ovat Koninklijke Philips N.V:n rekisteröityjä tavaramerkkejä, joiden käyttö on luvanvaraista.

Tämän tuotteen on valmistanut ja sitä myy MMD Hong Kong Holding Limited tai jokin sen tytäryhtiöistä, ja MMD Hong Kong Holding Limited on tämän tuotteen takuunantaja.

