

PHILIPS

Саундбар

Серија 5000

TAB5201



Кориснички приручник

Региструјте свој производ и потражите подршку на веб локацији
www.philips.com/support

Садржај

1	Важна безбедносна упутства	3		
	Безбедност	3		
	Брига за ваш производ	4		
	Брига о животној средини	5		
	Изјава о усаглашености	5		
	Помоћ и подршка	5		
2	Ваш саундбар	6		
	Шта се налази у кутији?	6		
	Саундбар	6		
	Конектори	7		
	Даљински управљач	8		
	Припрема даљинског управљача	8		
	Положај	10		
	Зидни носач	10		
3	Повежите	11		
	Повежите се на HDMI утичницу	11		
	Повежите уређај на оптичку утичницу	12		
	Повежите уређај на утичницу Audio in (аудио улаз)	12		
	Повезивање на напајање	13		
4	Коришћење звучника саундбар	13		
	Преузимање апликације	13		
	Укључивање и искључивање	14		
	Избор режима	14		
	Подешавање јачине звука	14		
	Подешавање баса / високих тонова	15		
	Избор ефекта уједначавача (EQ)	15		
	LED диоде приказују индикатор за укључивање/искључивање	16		
	DTS Virtual X	16		
	Аутоматско изједначавање јачине звука	16		
	Репродукција са уређаја Bluetooth	17		
	Слушање спољног уређаја	18		
	Репродукција звука преко USB-а	18		
	Фабричко ресетовање	19		
5	Спецификације производа	20		
6	Решавање проблема	21		
7	Заштитни знаци	22		



1 Важна безбедносна упутства

Пре коришћења производа треба обавезно да прочитате и разумете сва упутства. Ако је штета узрокована непоштовањем упутстава, гаранција се не примењује.

Безбедност

Упознајте ове безбедносне симболе

Информације о обележавању налазе се на дну или на задњој страни производа.

	ОПРЕЗ НЕМОЈТЕ ОТВАРАТИ, ОПАСНОСТ ОД СТРУЈНОГ УДАРА	
ОПРЕЗ: ДА БИСТЕ СМАЊИЛИ ОПАСНОСТ ОД СТРУЈНОГ УДАРА, НЕМОЈТЕ УКЛАЊАТИ ПОКЛОПАЦ (ИЛИ ЛЕЂА). УНУТРА НЕМА ДЕЛОВА КОЈЕ КОРИСНИК МОЖЕ СЕРВИСИРАТИ. ПОВЕРИТЕ СЕРВИСИРАЊЕ КВАЛИФИКОВАНОМ СЕРВИСНОМ ОСОБЉУ.		



Ово је апарат класе II са двоструком изолацијом и без заштитног земљења.



Напон наизменичне струје



Симбол означава напон једносмерне струје



Пратите упутства у корисничком приручнику!



УПОЗОРЕЊЕ!

Упозорење: опасност од струјног удара!



Ускличник има за циљ да упозори корисника на присуство важних упутстава за употребу.

Опасност од струјног удара или пожара!

- Пре него што направите или промените било какве везе, осигурајте да су сви уређаји искључени из утичнице.
- Никада немојте излагати производ и прибор киши или води. Никада немојте стављати посуде за течност, као што су вазе, близу производа. Ако се течности пролију на или у производ, одмах га искључите из утичнице. Обратите се корисничкој служби да се производ провери пре употребе.
- Никада немојте стављати производ и прибор у близини отвореног пламена или других извора топлоте, укључујући директну сунчеву светлост.
- Никада немојте убацивати предмете у отворе за вентилацију или друге отворе на производу.
- Када се мрежни утикач или спојница уређаја користи као уређај за искључивање, уређај за искључивање мора остати лако доступан за рад.
- Батерија (батеријски пакет или инсталиране батерије) не сме бити изложена прекомерној врућини као што су сунце, ватра или слично.
- Искључите производ из утичнице пре громовитих олуја.
- Када искључите кабл за напајање, увек повуците утикач, никада кабл.
- Користите производ у тропским и / или умереним климатским условима.

Опасност од кратког споја или пожара!

- За идентификацију и оцене напајања, погледајте типску плочицу на полеђини или дну производа.

- Пре него што прикључите производ у утичницу, уверите се да напон одговара вредности одштампаној на полеђини или дну производа. Никада немојте спајати производ на утичницу ако је напон другачији.

Опасност од повреда или оштећења овог производа!

- За монтажу на зид, овај производ мора бити сигурно причвршћен на зид у складу са упутствима за постављање. Користите само испоручени зидни носач (ако је доступан). Неправилна монтажа на зид може довести до несреће, повреде или оштећења. Ако имате било каквих питања, обратите се корисничкој служби у вашој земљи.
- Никада немојте стављати производ или било које предмете на каблове за напајање или на другу електричну опрему.
- Ако се производ транспортује на температурама испод 5 °C, распакујте производ и сачекајте да се његова температура подигне на собну температуру пре него што га прикључите у утичницу.
- Делови овог производа могу бити од стакла. Рукујте пажљиво како бисте избегли повреде и оштећења.

Опасност од прегревања!

- Никада немојте инсталирати овај производ у затворени простор. Увек оставите простор од најмање четири инча око производа ради вентилације. Осигурајте да завесе или други предмети никада не покривају отворе за вентилацију на производу.

ОПРЕЗ приликом употребе батерије

- ОПРЕЗ: постоји опасност од експлозије ако се батерије погрешно замењују. Замените само са истим или еквивалентним типом.
- Извадите батерије ако су испразњене или ако се даљински управљач не користи дуже време.
- Батерије садрже хемијске супстанце, треба их рециклирати или одлагати у складу са државним и локалним смерницама.
- Исправно поставите све батерије, + и – као што је означено на уређају.
- Немојте мешати старе и нове батерије.
- Немојте мешати алкалне, стандардне (угљеник-цинк) или пуњиве (Ni-Cd, Ni-MH итд.) батерије.
- Батерија (батерије или батеријски пакет) не сме бити изложена прекомерној топлоти као што су сунце, ватра или слично.
- Немојте одбацити батерију у ватру или врућу рерну, или механички дробити или сећи батерију.
- Избегавајте излагање екстремно ниском притиску ваздуха.



Напомена

- ознака са оценом је залепљена на дну или задњој страни опреме.

Брига за ваш производ

За чишћење производа користите само крпу од микровлакана.

Брига о животној средини

Одлагање старог производа и батерије



Ваш производ је дизајниран и произведен од изузетно квалитетних материјала и компонената, који се могу рециклирати и поново користити.



Овај симбол на производу означава да производ удовољава Европској директиви 2012/19/EU.



Овај симбол означава да производ садржи батерије обухваћене Европском директивом 2013/56/EU које се не могу одлагати са нормалним кућним отпадом.

Информишите се о локалном систему одвојеног прикупљања електричних и електронских производа и батерија. Придржавајте се локалних правила и никада немојте одлагати производ и батерије са нормалним кућним отпадом. Правилно одлагање старих производа и батерија помаже при спречавању негативних последица по животну средину и људско здравље.

Уклањање батерија за једнократну употребу

Да бисте уклонили батерије за једнократну употребу, погледајте одељак за инсталацију батерија.

Изјава о усаглашености

Овај производ је у складу са захтевима Европске заједнице који се односе на радио сметње.

Овим компанија TP Vision Europe B.V. изјављује да је производ у складу са основним захтевима и другим релевантним одредбама RED директиве 2014/53/EU и Правилника о радио опреми у Уједињеном Краљевству, Статутарни инструмент 2017 бр. 1206. Изјаву о усаглашености можете пронаћи на веб локацији www.philips.com/support.

Помоћ и подршка

За опсежну подршку на мрежи, посетите веб локацију www.philips.com/support како бисте:

- преузели кориснички приручник и водич за брзи почетак
- гледали видео водиче (доступне само за одабране моделе)
- пронашли одговоре на честа питања (енгл. FAQ)
- нам послали питање електронском поштом
- разговарали са нашим представником за пружање подршке.

Пратите упутства на сајту да бисте изабрали свој језик, а затим унесите број модела производа.

Алтернативно, можете се обратити корисничкој подршци у вашој земљи. Пре него што остварите контакт, забележите број модела и серијски број вашег производа. Ове информације можете пронаћи на полеђини или дну вашег производа.

2 Ваш саундбар

Честитамо на куповини и добродошли у компанију Philips! Да бисте у потпуности искористили подршку коју нуди Philips, региструјте свој уређај саундбар на веб локацији www.philips.com/support.

Шта се налази у кутији?

Проверите и идентификујте ставке у пакету:

- Саундбар x 1
- Даљински управљач (батерије AAA x 2) x 1
- Кабл за напајање * x 1
- Комплет зидног носача x 1
- Водич за брзи почетак / Гарантни лист / Сигурносни лист x 1
- Шаблон за зидни носач x 1



Саундбар



Комплет зидног носача (држачи x2 / завртњи за држаче x4 / гумени поклопци x4)

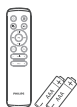

Даљински управљач (батерије AAA x2)



Водич за брзи почетак / Гарантни лист / Сигурносни лист



Шаблон за зидни носач

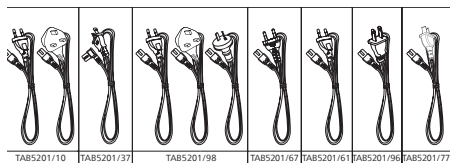

- Дужина кабла за напајање и тип утикача варирају у зависности од региона.

- Сlike, илустрације и цртежи приказани у овом корисничком приручнику су само информативног карактера, па стварни производ може да варира у изгледу.

Саундбар

У овом одељку се налази преглед звучника саундбар.

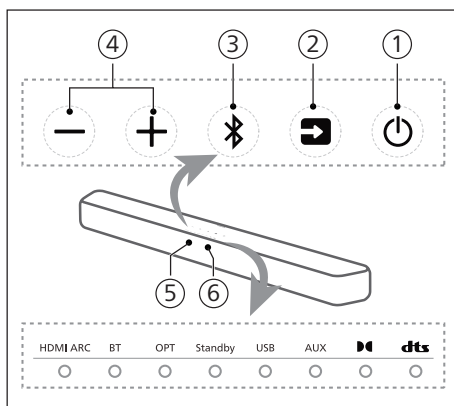

① **⏻ (Приправност-укључена)**

- Укључите звучник саундбар или га пребаците у стање приправности.
- Док је уређај укључен, притисните и држите осам секунди да бисте омогућили или онемогућили аутоматски прелазак у режим приправности (15 минута аутоматског преласка у режим приправности).

② **➡ (Извор)**

- Изаберите улазни извор за звучник саундбар.

③ **📶 (Bluetooth)**

- Притисните да бисте изабрали режим Bluetooth.
- Притисните и држите три секунде да бисте ушли у режим Bluetooth упаривања.

- Притисните и држите осам секунди да бисте искључили све уређаје и избрисали листу историје повезивања BT, а затим уђите у режим упаривања.



4 **+/- дугме** (Јачина звука)

Повећајте или смањите јачину звука.

5 **Сензор даљинског управљача**

6 **LED диода звучника саундбар**

Статус LED диоде Статус

HDMI ARC	Светли у белој боји	Режим HDMI ARC
BT	Светли у плавој боји Светли у белој боји	Режим Bluetooth (Classic) Режим Bluetooth (LE Audio)
OPT	Светли у белој боји	OPTICAL режим
Приправност	Светли у црвеној боји	Режим приправности
USB	Светли у белој боји	Режим USB
AUX	Светли у белој боји	Режим AUX
	Светли у белој боји	Dolby Audio
	Светли у белој боји	DTS Audio

Конектори

У овом одељку се налази преглед конектора доступних на звучнику саундбар.

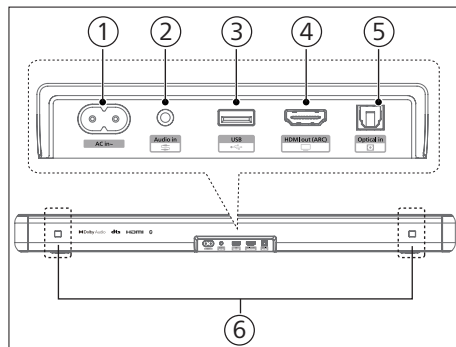

1 **Утичница AC~ (наизменична струја)**

Прикључите на напајање.

2 **Утичница за аудио улаз**

Аудио улаз из, на пример, MP3 плејера (прикључак 3,5 mm).

3 **USB**

- Повежите се са USB уређајем за складиштење за репродукцију аудио медија.
- Надоградите софтвер овог производа.

4 **Утичница HDMI ARC**

Прикључак подржава функцију HDMI ARC; повежите се на HDMI (ARC) улаз на телевизору.

5 **Утичница за оптички улаз**

Повежите се на оптички аудио излаз на телевизору или дигиталном уређају.

6 **Утор за зидни носач**

Даљински управљач

У овом одељку се налази преглед даљинског управљача.

- ① **⏻ (Приправност-укључена)**
 - Укључите звучник саундбар или га пребаците у стање приправности.
 - Док је уређај укључен, притисните и држите осам секунди да бисте омогућили или онемогућили аутоматски прелазак у режим приправности (15 минута аутоматског преласка у режим приправности).
- ② **🔊 (IntelliSound)**

Изаберите унапред подешен / прилагођен режим.
- ③ **Vol + / Vol – (јачина звука звучника саундбар)**

Повећајте / смањите јачину звука звучника саундбар.
- ④ **EQ (уједначавач)**

Изаберите ефекат уједначавача (EQ).
- ⑤ **Treble +/- (Високи тонови +/-)**

Подесите ниво високих тонова.
- ⑥ **Bass +/- (Бас +/-) (јачина звука сабвуфера)**

Подесите јачину звука сабвуфера.
- ⑦ **📶 (Извор)**

Притисните да бисте изабрали улазни извор за звучник саундбар.
- ⑧ **🔇 (Потпуно утишано)**

Утишајте или вратите јачину звука.
- ⑨ **⏮ / ⏭ (претходна/следећа)**

Прескочите на претходну или следећу нумеру у USB/BT режиму.
- ⑩ **▶ || (репродукција/пауза)**

Почетак, пауза или наставак репродукције у USB/BT режиму.

- ⑪ **AVL**

УКЉУЧИВАЊЕ/ИСКЉУЧИВАЊЕ аутоматског изједначавања јачине звука и ноћни режим.

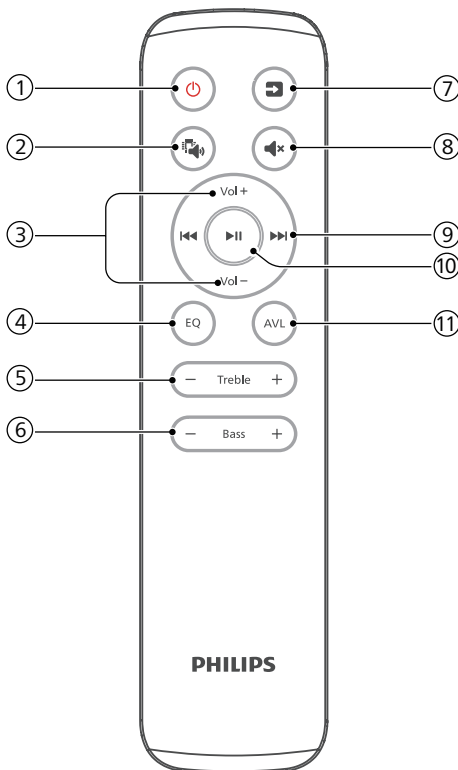

Припрема даљинског управљача

- Испоручени даљински управљач омогућава да се јединицом управља из даљине.
- Чак и ако се даљински управљач користи у ефективном опсегу 6 m (19,7 стопа), рад даљинског управљача може бити немогућ ако постоје препреке између јединице и даљинског управљача.

- Ако се даљински управљач користи у близини других производа који генеришу инфрацрвене зраке, или ако се у близини уређаја користе други уређаји за даљинско управљање који користе инфрацрвене зраке, може радити неправилно. Исто тако и остали производи могу радити неправилно.

Замена батерије даљинског управљача

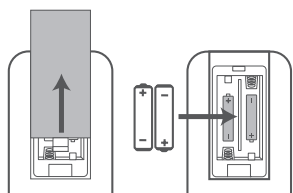

- 1 Притисните и гурните задњи поклопац да бисте отворили одељак за батерије даљинског управљача.
- 2 Убаците две батерије AAA (укључене). Уверите се да (+) и (-) крајеви батерија одговарају (+) и (-) крајевима назначеним у одељку за батерије.
- 3 Затворите поклопац одељка за батерије.

Мере предострожности у вези са батеријама

- Пазите на своје нокте приликом скидања поклопца батерије и вађења батерије.
 - Немојте дозволити да вам даљински управљач падне.
 - Немојте дозволити да било шта удари у даљински управљач.
 - Немојте просипати воду или било коју течност на даљински управљач.
 - Немојте стављати даљински управљач на мокар предмет.
 - Немојте стављати даљински управљач на директну сунчеву светлост или близу извора прекомерне топлоте.
 - Извадите батерију из даљинског управљача када се не користи дужи временски период, јер може доћи до корозије или цурења батерије и довести до физичких повреда и/или оштећења имовине и/или пожара.
 - Немојте користити батерије другачије од оних које су наведене.
 - Немојте мешати нове и старе батерије.
 - Никада немојте пунити батерију за коју није потврђено да је тип пуњиве батерије.
- Обавезно уметните батерије са исправним позитивним „ \oplus “ и негативним „ \ominus “ поларитетом.
 - Користите батерије истог типа. Никада немојте користити различите врсте батерија заједно.
 - Могу се користити или пуњиве или непуњиве батерије. Погледајте мере предострожности на њиховим етикетама.

Положај

За најбоље резултате, поставите звучник саундбар на начин приказан испод.

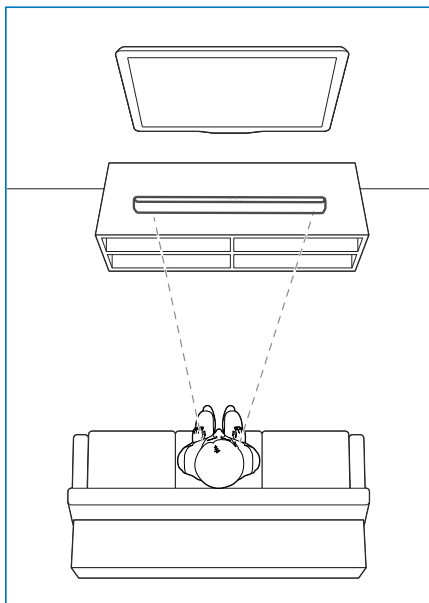

Зидни носач



Напомена

- Неправилна монтажа на зид може довести до несреће, повреде или оштећења. Ако имате било каквих питања, обратите се корисничкој служби у вашој земљи.
- Пре монтаже на зид, уверите се да зид може да издржи тежину звучника саундбар.
- Пре монтаже на зид, не морате уклањати гумене ослонце на дну звучника саундбар, јер гумени ослонци не могу да се фиксирају назад.
- У зависности од врсте зидне монтаже, обавезно користите завртње одговарајуће дужине и пречника.
- Проверите да ли је USB порт на задњој страни звучника саундбар повезан са USB уређајем. Ако се утврди да повезани USB уређај утиче на зидни носач, потребно је да користите други USB уређај одговарајуће величине.

Дужина / пречник завртња

Предложена висина зидне монтаже

Препоручује се да пре монтаже звучника саундбар на зид најпре поставите телевизор. Након што претходно поставите телевизор, монтирајте звучник саундбар на зид 50 mm / 2,0 инча испод дна телевизора.



УПОЗОРЕЊЕ!

- Да бисте спречили повреде, овај уређај мора бити сигурно причвршћен за под/зид у складу са упутствима за постављање.
- Предложена висина зидне монтаже: $\leq 1,5$ метара.

- 1 На зиду избушите четири паралелне рупе (пречника 3 mm – 8 mm у односу на тип зида).
 - ↳ Удаљеност између рупа треба да буде: **616 mm / 24,3 инча**
 - ↳ Можете користити предложак за зидни носач који помаже приликом позиционирања рупа за бушење на зиду.

- Затегните зидне носаче на зид завртњима (укључени) и одвртком (није укључена). Уверите се да су безбедно постављени.
- Подигните јединицу на зидне носаче и поставите је на своје место.

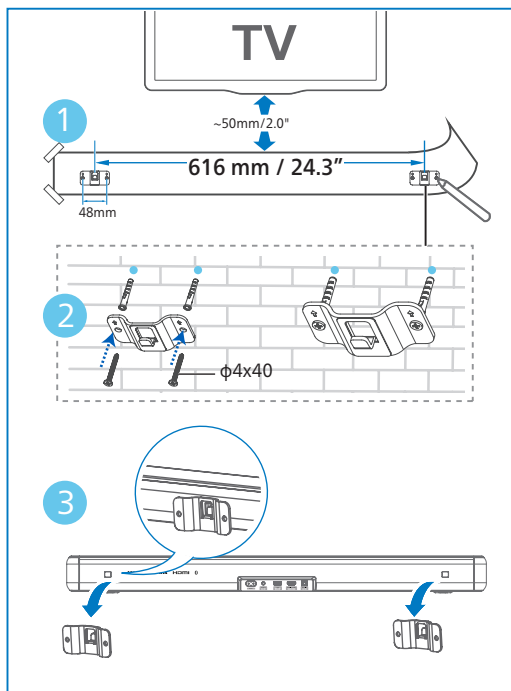

3 Повежите

У овом одељку пронаћи ћете помоћ за повезивање звучника саундбар са телевизором и другим уређајима, а затим њега подесите.

Напомена

- За идентификацију и оцене напајања, погледајте типску плочицу на полеђини или дну производа.
- Пре него што направите или промените било какве везе, осигурајте да су сви уређаји искључени из утичнице.

Повежите се на HDMI утичницу

HDMI ARC (Audio Return Channel) (повратни аудио канал)

Звучник саундбар подржава HDMI са својством ARC (повратни аудио канал). Ако је ваш телевизор компатибилан са стандардом HDMI ARC, можете чути звук телевизора преко звучника саундбар помоћу једног HDMI кабла.

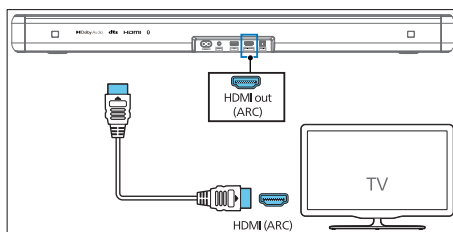

- На телевизору укључите операције HDMI-CEC. За детаље погледајте кориснички приручник за телевизор.
 - Конектор **HDMI ARC** на телевизору може бити другачије означен. За детаље погледајте кориснички приручник за телевизор.

- 2 Помоћу HDMI кабла велике брзине повежите конектор **HDMI ARC** на звучнику саундбар са конектором **HDMI ARC** на телевизору.

Напомена

- Ваш телевизор мора да подржава HDMI-CEC и функцију ARC. HDMI-CEC и ARC морају бити подешени на **On** (укључено).
- Начин подешавања опција HDMI-CEC и ARC може да се разликује у зависности од телевизора. За детаље о функцији ARC погледајте кориснички приручник за телевизор.
- Уверите се да користите HDMI кабл који може да подржи функцију ARC.

Повежите уређај на оптичку утичницу

- 1 Оптичким каблом повежите конектор **Optical** (оптички) на звучнику саундбар са конектором **Optical out** (оптички излаз) на телевизору или другом уређају.

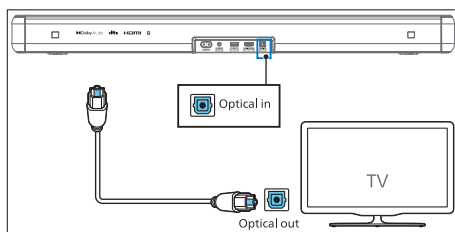

- Дигитални оптички конектор може бити означен као **Spdif** или **Spdif out**.

Повежите уређај на утичницу Audio in (аудио улаз)

- а. Користите аудио кабл од 3,5 mm
- Користите аудио кабл 3,5 mm на 3,5 mm да бисте повежали утичницу за слушалице на телевизору са утичницом **Audio in (Аудио улаз)** на звучнику саундбар.

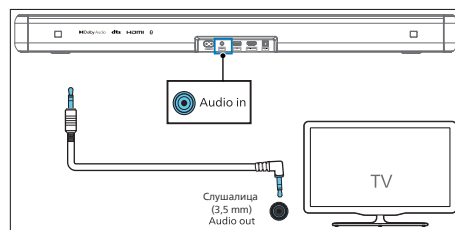

- б. Користите аудио кабл 3,5 mm-RCA

- Користите аудио кабл са RCA на 3,5 mm за повезивање аудио излазних утичница на телевизору са улазном утичницом **Audio in (Аудио улаз)** на звучнику саундбар.

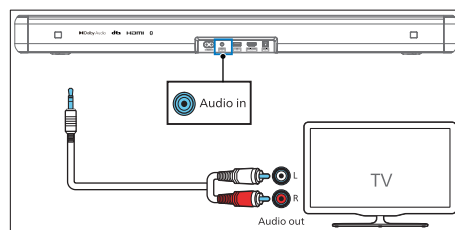

Повезивање на напајање

- Пре повезивања кабла за напајање наизменичном струјом, уверите се да сте завршили сва остала повезивања.
 - Опасност од оштећења производа! Уверите се да напон напајања одговара напону одштампаном на полеђини или доњој страни јединице.
- 1 Прикључите мрежни кабл на утичницу **AC~** (наизменична струја) звучника саундбар, а затим у мрежну утичницу.

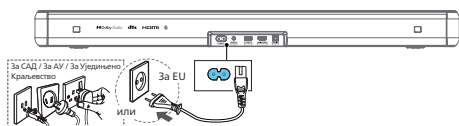

- * Дужина кабла за напајање и тип утикача варирају у зависности од региона.

4 Коришћење звучника саундбар

Овај одељак вам помаже да користите звучник саундбар за репродукцију звука са повезаних уређаја.

Пре него што почнете

- Направите неопходна повезивања описана у водичу за брзи почетак и корисничком приручнику.
- Пребаците звучник саундбар на исправан извор за друге уређаје.

Преузимање апликације

Скенирајте QR код или потражите апликацију „**Philips Entertainment**“ на платформама Apple App Store или Google Play да бисте преузели и инсталирали апликацију.



Помоћу апликације Philips Entertainment можете подесити ниво јачине звука, IntelliSound, стил звука (EQ), аутоматско изравнавање јачине звука, AV синхронизацију, LED осветљење, избор извора итд.

Укључивање и искључивање

- Када први пут повежете звучник саундбар са мрежном утичницом, уређај ће бити у стању приправности.
- Притисните дугме  на даљинском управљачу или на звучнику саундбар да бисте укључили или искључили звучник саундбар.
- Искључите мрежни утикач из мрежне утичнице ако желите потпуно искључити звучник саундбар.

Auto Standby (аутоматско стање приправности)

Саундбар аутоматски прелази у стање приправности након отприлике **15** минута ако је телевизор или екстерни звучник саундбар ископчан из напајања (или USB, BT, пауза репродукције BT функције) или искључен.

- Док је уређај укључен, притисните и држите  глумб осам секунди да бисте омогућили или онемогућили аутоматски прелазак у режим приправности (15 минута аутоматског преласка у режим приправности).

Напомена

- У режиму HDMI (ARC) ће ући у режим приправности на мрежи након приближно 15 минута, ако нема репродукције звука.
- У режимима Aux in, USB, Optical и Bluetooth, уређај ће аутоматски прећи у стање приправности приближно 15 минута, ако нема репродукције звука.

Избор режима

Притисните дугме  (Source) (извор) више пута на звучнику саундбар или на даљинском управљачу да бисте изабрали режиме **HDMI ARC, BT, BT (LE Audio), OPT, USB, AUX.**

- ↳ Пребаците извор репродукције и предњи индикатор светли у складу са тим.

Подешавање јачине звука

Подешавање јачине звука звучника саундбар

- Притисните **Vol+/Vol- (Volume)** (повећавање/смањивање јачине звука) да бисте повећали или смањили ниво јачине звука.
 - ↳ Приликом подешавања јачине звука, индикатор ће повећати/смањити количину светлости. Према одговарајућем светлосном приказу/треперењу (сл.), одредите тренутни ниво јачине звука.

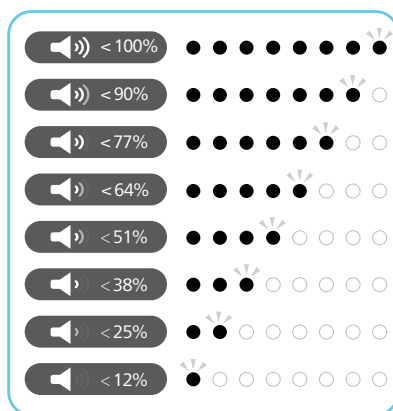

- Да бисте потпуно утишали звук, притисните опцију **⏏** (**Mute**) (потпуно утишавање).
- Да бисте вратили звук, поново притисните **⏏** (**Mute**) или притисните **Vol+/Vol-** (**Volume**) (јачина звука).

Подешавање баса / високих тонова

- Притисните дугме **Bass +/-** (бас+/-) да бисте променили ниску фреквенцију (бас).
- Притисните дугме **Treble +/-** (високи тонови) да бисте променили високу фреквенцију (високе тонове).

Бас / високи тонови	Статус LED диоде
+5	●●●●●○
+4	○●●●●○
+3	○●●●○
+2	○●●○
+1	○●○
0	●○
-1	○
-2	○
-3	○
-4	○
-5	○

Избор ефекта уједначача (EQ)

Изаберите унапред дефинисане режиме звука који одговарају вашем видео снимку или музици.

- 1 Притисните дугме **EQ** на даљинском управљачу да бисте изабрали жељене унапред подешене ефекте уједначача.
- 2 Притисните дугме **EQ** да бисте се пребацивали између режима.
 - ↳ LED диоде светле три секунде да покажу тренутни режим функције EQ према дефиницији режима EQ.

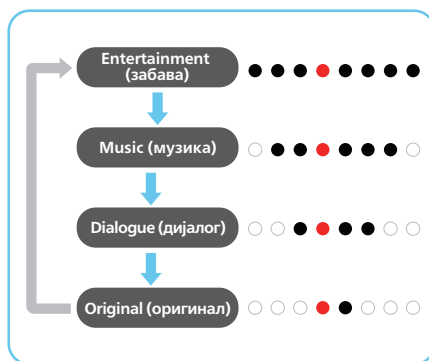

LED диоде приказују индикатор за укључивање/искључивање

- Притисните дугме  (Mute) (Потпуно утишавање) на даљинском управљачу и држите га пет секунди да бисте омогућили или онемогућили приказ LED диода.
 - ↳ **ИСКЉУЧЕНО:** Осветљеност LED диода ће се вратити у нормалу када притиснете било које дугме. LED диоде треба аутоматски да се искључе након 10 секунди неактивности.
 - ↳ **УКЉУЧЕНО:** Осветљеност LED диода неће се сама искључити.



Савети



- Током стања приправности, LED диода у стању приправности ће се укључити без обзира на подешавање за приказ LED диода које је постављено на ИСКЉУЧЕНО.

DTS Virtual X

DTS Virtual:X вам омогућава да уживате у вишедимензионалном звуку без обзира на величину просторије, распоред или конфигурацију звучника.

Функција DTS Virtual:X поседује технологију обраде виртуелне висине и простора у власништву DTS-а како би се пружило импресивно искуство звука из било које врсте улазног извора и конфигурације звучника.

Омогућите или онемогућите виртуелизатор DTS Virtual:X у апликацији Philips Entertainment.



Статус	Статус LED диоде
УКЉУЧЕНО	 (← →) (Две централне LED диоде шире се десно/лево)
ИСКЉУЧЕНО	 (→ ←) (леве/десне LED диоде близу центра)

- **УКЉУЧЕНО:** Овај режим користи функцију DTS Virtual:X са обрадом виртуелне висине и простора како би се остварило тродимензионално звучно поље када се не користе високотонци.
- **ИСКЉУЧЕНО:** Немојте користити „DTS Virtual:X“.

Аутоматско изједначавање јачине звука

Комбинујте аутоматску јачину звука са ноћним режимом.

Притисните дугме **AVL** да бисте укључили/искључили аутоматску јачину звука или ноћни режим.



Статус	Статус LED диоде
ИСКЉУЧЕНО	
УКЉУЧЕНО	
НОЋ	





- **ИСКЉУЧЕНО:** Немојте користити опцију „Auto volume“ (Аутоматска јачина звука).
- **УКЉУЧЕНО:** Одговара у реалном времену на различите изворе и врсте садржаја како би одржао конзистентну јачину звука.

- **НОЋ:** Одржавајте уједначену јачину звука за све изворе и врсте садржаја и побољшане гласове и разговоре како би се лакше чуло у тихом окружењу за слушање.



Репродукција са уређаја Bluetooth

Путем Bluetooth везе повежите звучник саундбар са Bluetooth уређајем (као што су iPad, iPhone, iPod на додир, Андроид телефон или преносни рачунар), а затим преко звучника саундбар можете слушати аудио датотеке које се налазе на уређају.

- 1 Притисните  дугме на звучнику саундбар или  (**Source**) (извор) на даљинском управљачу да бисте изабрали режим **BT** (Bluetooth).
 - ↳ Индикатор **BT** трепериће у плавој боји.
- 2 На Bluetooth уређају укључите Bluetooth, потражите и изаберите **Philips TAB5201** да бисте започели везу (погледајте кориснички приручник Bluetooth уређаја о томе како да омогућите Bluetooth).
 - ↳ Током повезивања, **BT** индикатор ће трепати у плавој боји.
- 3 Сачекајте док не чујете гласовни упит са звучника саундбар.
 - ↳ Ако је успешно повезан, **BT** индикатор ће светлити непрекидно у плавој боји.

- 4 Изаберите и репродукујте аудио датотеке или музику на Bluetooth уређају.
 - Ако током репродукције долази позив, репродукција музике се паузира. Репродукција се наставља када се позив заврши.
 - Ако ваш Bluetooth уређај подржава профил AVRCP, на даљинском управљачу можете притиснути  /   како бисте прескочили нумеру, или притисните  да бисте паузирали/наставили репродукцију.

Ако ваш мобилни телефон подржава функцију LE Audio, можете користити ову функцију и уживати у њој.

- 1 Притисните  дугме на звучнику саундбар или  (**Source**) (извор) на даљинском управљачу да бисте изабрали режим **BT (LE Audio)**.
 - ↳ Индикатор **BT** ће трепати у белој боји.
- 2 На уређају са функцијом LE Audio отворите подешавања и укључите Bluetooth (уверите се да је функција LE Audio активирана на вашем уређају са функцијом LE Audio), потражите и изаберите опцију **Philips TAB5201-LEA** за почетак повезивања.

LED	Статус	Назив
Плава боја	BT	Philips TAB5201
Бела боја	BT (LE Audio)	Philips TAB5201-LEA

Да бисте изашли из Bluetooth везе, можете:

- пребацити јединицу на други извор.
- онемогућите функцију на уређају са функцијом Bluetooth. или поставити уређај са функцијом Bluetooth ван максималног радног домета. Уређај са функцијом Bluetooth ће бити искључен из јединице након гласовног упутства.
- Притисните и држите дугме  на звучнику саундбар.

Напомена

- На отвореном простору без препрека. Максимални радни домет између звучника саундбар и уређаја са функцијом Bluetooth је приближно 10 метара (30 стопа).
- Компатибилност са свим уређајима који имају функцију Bluetooth није загарантована.
- Репродуковање музике може бити прекинуто препрекама између уређаја и звучника саундбар, као што су зид, метално кућиште које покрива уређај или други уређаји у близини који раде на истој фреквенцији.

Слушање спољног уређаја

Обезбедите да је звучник саундбар повезан са телевизором или аудио уређајем.

- 1 Притисните дугме  (**Source**) (извор) више пута на звучнику саундбар или на даљинском управљачу да бисте изабрали режим **HDMI ARC, OPT, AUX**.
 - ↳ Лампица индикатора на звучнику саундбар ће показати који режим је тренутно у употреби.

- 2 Функцијама репродукције аудио уређаја управљајте директно.
- 3 Притисните дугмад +/- (Volume) (јачина звука) да подесите јачину звука на жељени ниво.

Напомена

- Ако нема звука из јединице док је у режиму OPTICAL / HDMI ARC, можда ћете морати да активирате функцију PCM или излаз сигнала Dolby Digital на изворном уређају (нпр. ТВ, DVD или Blu-ray плејер).

Репродукција звука преко USB-а

Уживајте у звуку са USB уређаја за складиштење, као што су MP3 плејер, USB флеш меморија итд.

- 1 Уметните USB уређај.

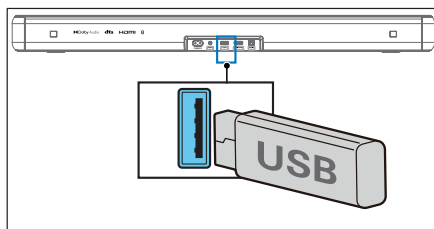

- 2 Притисните дугме  (**Source**) (извор) више пута на звучнику саундбар или на даљинском управљачу да бисте изабрали режим **USB**.
- 3 Током репродукције:

Дугме	Радња
▶	Покретање, паузирање или наставак репродукције
◀◀	Прескакање на претходну нумеру
▶▶	Прескакање на следећу нумеру

Напомена

- Овај производ можда неће бити компатибилан са одређеним типовима USB уређаја за складиштење.
- Ако користите USB продужни кабл, USB разводник или USB мултифункционални читач картица, тада USB уређај за складиштење можда неће бити препознат.
- Немојте уклањати USB уређај за складиштење док читате датотеке.
- Систем може да подржи USB уређаје са до 128 GB меморије.
- Овај систем може да репродукује формате MP3/WAV/FLAC.
- Подржава USB порт: 5 V === 500 mA.

Фабричко ресетовање

Ресетујте уређај на подразумевано подешавање.

- Укључите звучник саундбар, притисните дугмад **+** и **-** и држите их истовремено осам секунди.
 - ↳ Све LED диоде светле пет секунди, LED диода за стање приправности светли у црвеној боји, а затим се уређај поново покреће.

Ставка	Подразумевана подешавања
EQ (уједначавач)	Entertainment (забава)
Master Volume (главно дугме за јачину звука)	10
Bass (бас)	0
Treble (високи тонови)	0
IntelliSound	Preset (унапред дефинисано)
Auto Volume (аутоматска јачина звука)	OFF (ИСКЉУЧЕНО)
Night (ноћ)	OFF (ИСКЉУЧЕНО)
Source (извор)	HDMI-ARC
BT pairing info (информације о BT упаривању)	Clear (очисти)
AV SYNC	0
DISPLAY (ПРИКАЗ)	ON (УКЉУЧЕНО)
Auto Standby (Auto Power Down) (аутоматско стање приправности (аутоматско искључивање))	ON (УКЉУЧЕНО)

5 Спецификације производа

Напомена

- Спецификације и дизајн су подложни променама без претходне најаве.

Bluetooth

Bluetooth профили	A2DP, AVRCP
Bluetooth верзија	V 5.4
Bluetooth фреквенцијски опсег / снага предајника (EIRP)	2402 MHz ~ 2480 MHz < 10 dBm

Одељак појачала

Укупно	RMS 80 W при THD < =10% Макс. 160 W
--------	--

Саундбар

Напајање	100 V – 240 V ~ 50/60 Hz
Потрошња енергије	20 W
Потрошња енергије у стању приправности	Стандардни режим приправности < 0,50 W Умрежени режим приправности < 2,0 W
Фреквенцијски одзив	60 Hz – 20 KHz
Импеданса звучника	8 Ω x 2
USB директна верзија	2.0 пуна брзина
USB	5 V = 500 mA
Димензије (Ш x В x Д)	766 mm x 67,3 mm x 91 mm

Тежина	1,93 kg
Радна температура	0 °C – 45 °C

Даљински управљач

Удаљеност/угао	6 m / 30°
Тип батерије	AAA (1,5 V X 2)

Подржани аудио формати

HDMI ARC	LPCM 2ch, LPCM 5.1ch, Dolby Digital, Dolby Digital plus, DTS Digital surround 5.1
Оптички	LPCM 2ch, LPCM 5.1ch, Dolby Digital, DTS Digital surround 5.1
Bluetooth	SBC
USB	MP3/WAV/FLAC

6 Решавање проблема



Упозорење

- опасност од струјног удара. Никада немојте уклањати кућиште производа.

Да би гаранција важила, никада немојте покушавати сами да поправите производ.

Ако имате проблема са коришћењем овог производа, проверите следеће тачке пре него што затражите сервис. Ако и даље имате проблем, потражите подршку на веб локацији www.philips.com/support.

Главна јединица

Дугмад на главној јединици не раде.

- Искључите из напајања на неколико минута, а затим поново прикључите.

Нема напајања

- Уверите се да је кабл за наизменичну струју правилно повезан.
- Уверите се да у утичници постоји напајање наизменичне струје.
- Притисните  дугме на даљинском управљачу или звучнику саундбар да бисте укључили звучник.

Звук

Нема звука из звучника саундбар.

- Повежите аудио кабл са звучника саундбар на телевизор или друге уређаје. Међутим, посебна аудио веза не треба вам у следећим случајевима:
 - када су звучник саундбар и ТВ повезани преко HDMI ARC везе или
 - када је уређај повезан са HDMI улазним конектором на вашем звучнику саундбар.

- На даљинском управљачу изаберите исправан аудио улаз.
- Уверите се да звучник саундбар није потпуно утишан.
- Када нема звука док користите неки од дигиталних улаза:
 - покушајте да подесите ТВ излаз на PCM или
 - повежите се директно са уређајем Blu-ray / другим изворима.
 - неки телевизори не пропуштају дигитални звук.
- ваш телевизор може бити подешен на променљиви аудио излаз. Потврдите да је поставка аудио излаза подешена на опцију FIXED или STANDARD, а не VARIABLE. Детаљније информације потражите у корисничком приручнику за ваш телевизор.
- Ако користите опцију Bluetooth, уверите се да је јачина звука на изворном уређају појачана и да уређај није потпуно утишан.

Искривљен звук или одјек.

- Ако репродукујете звук са ТВ-а преко овог производа, уверите се да је телевизор потпуно утишан.

Bluetooth

Уређај не може да се повеже са звучником саундбар.

- Уређај не подржава компатибилне профиле потребне за звучник саундбар.
- Нисте омогућили функцију Bluetooth на уређају. Начин на који можете омогућити функцију потражите у корисничком приручнику за уређај.
- Уређај није правилно повезан. Исправно повежите уређај.
- Саундбар је већ повезан са другим уређајем који има функцију Bluetooth. Искључите повезани уређај, а затим покушајте поново.

Квалитет репродукције звука са повезаног уређаја са функцијом Bluetooth је лош.

- Bluetooth пријем је лош. Померите уређај ближе звучнику саундбар или уклоните све препреке између уређаја и звучника саундбар.

Не могу да пронађем Bluetooth назив ове јединице на мом Bluetooth уређају.

- Уверите се да је функција Bluetooth активирана на вашем Bluetooth уређају.
- Поново упарите уређај са уређајем који има функцију Bluetooth.

Даљински управљач не ради

- Пре него што притиснете било које дугме за контролу репродукције, прво изаберите исправан извор.
- Смањите растојање између даљинског управљача и јединице.
- Уметните батерију са поларитетима (+/-) поравнатим као што је назначено.
- Замените батерију.
- Усмерите даљински управљач директно на сензор на предњој страни уређаја.

7 Заштитни знаци



Усвојени заштитни знаци HDMI, HDMI High-Definition Multimedia Interface, HDMI трговачки изглед и HDMI логотипи су заштитни знаци или регистровани заштитни знаци организације HDMI Licensing Administrator, Inc. у Сједињеним Америчким Државама и другим земљама.



Dolby, Dolby Audio, и симбол двоструког D су заштитни знаци компаније Dolby Laboratories Licensing Corporation. Произведено под лиценцом компаније Dolby Laboratories. Поверљиви необјављени радови. Ауторска права 1992 – 2019 Dolby Laboratories. Сва права задржана.



Ознака речи и логотипи Bluetooth® су регистровани заштитни знаци у власништву компаније Bluetooth SIG, Inc. и свака употреба таквих ознака од стране компаније MMD Hong Kong Holding Limited је под лиценцом. Остали заштитни знаци и трговачка имена су у власништву одговарајућих власника.



Произведено под лиценцом компаније DTS, Inc. и/или њених филијала. Патенте потражите на веб локацији <https://xperi.com/dts-patents/>. DTS, логотип DTS, Digital Surround, Virtual:X и DTS Virtual:X су заштитни знаци или регистровани заштитни знаци компаније DTS, Inc. и/или њених повезаних компанија у САД и/или другим земљама. © DTS, Inc. и/или његове филијале. Сва права задржана.



Ако имате модел Roku TV™, подешавање је лако. Користите само кабл да повежете звучник саундбар са портом HDMI ARC на телевизору и пратите упутства на екрану.

Roku, логотип Roku, Roku TV, Roku TV Ready и логотип Roku TV Ready су заштитни знаци и/или регистровани заштитни знаци компаније Roku, Inc.



Спецификације су подложне променама без претходне најаве. Најновија ажурирања и документе потражите на веб локацији www.Philips.com/support.

Philips и Philips Shield Emblem су регистровани заштитни знаци компаније Koninklijke Philips N.V. и користе се под лиценцом.

Овај производ је произведен и продаје се под одговорношћу компаније MMD Hong Kong Holding Limited или једне од њених филијала, а MMD Hong Kong Holding Limited гарантује за овај производ.

