

PHILIPS

Lydplanke

5000-serien

TAB5201



Brukerhåndbok

Registrer produktet ditt og få støtte på

www.philips.com/support

Innhold

1 Viktige sikkerhetsinstruksjoner	3	5 Produktspesifikasjoner	18
Sikkerhet	3		
Ta vare på produktet ditt	4		
Ta vare på miljøet	4	6 Feilsøking	19
Samsvarserklæring	5		
Hjelp og støtte	5	7 Varemerker	20
2 Lydplanken din	6		
Innholdet i esken	6		
Lydplanke	6		
Kontakter	7		
Fjernkontroll	7		
Klargjøre fjernkontrollen	8		
Plassering	9		
Veggfeste	10		
3 Koble til	11		
Koble til HDMI-kontakt	11		
Koble til optisk kontakt	11		
Koble til inngangen Audio in (Lydingang)	11		
Koble til strøm	12		
4 Bruke lydplanken	12		
Laste ned appen	12		
Slå av og på	13		
Velge moduser	13		
Justere volumet	13		
Juster bass-/diskantnivået	14		
Velge equalizer (EQ)-effekt	14		
Av/på-indikator for LED-lys	14		
DTS Virtual X	15		
Automatisk volumutjevning	15		
Spille av fra Bluetooth-enheter	15		
Lytte til en ekstern enhet	16		
Spille av lyd via USB	17		
Gjenopprette fabrikkinnstillinger	17		

1 Viktige sikkerhetsinstruksjoner

Les og forstå alle instruksjonene før du bruker produktet. Garantien er ugyldig hvis en skade skyldes at instruksjonene ikke er fulgt.

Sikkerhet

Gjør deg kjent med disse sikkerhetssymbolene

Merkene med informasjon er plassert nederst eller på baksiden av produktet.



Dette er et apparat i klasse II med dobbel isolasjon uten jordingsbeskyttelse.



Vekselspanning (AC)



Symbolet indikerer likespenning (DC)



Følg instruksjonene i brukerhåndboken.



ADVARSEL!

Advarsel: Fare for elektrisk støt!



Utropstegnet er ment å gjøre brukeren oppmerksom på viktige bruksanvisninger.

Fare for elektrisk støt eller brann!

- Før du foretar eller endrer tilkoblinger, må du forsikre deg om at alle enheter er koblet fra stikkkontakten.
- Ikke utsett produktet og tilbehøret for regn eller vann. Plasser aldri beholdere med væske, for eksempel blomstervaser, nær produktet. Hvis du søler væske på eller i produktet, må du straks koble det fra strømuttaket. Kontakt kundestøtten for å få produktet kontrollert før bruk.
- Ikke plasser produktet og tilbehøret nær åpen flamme eller andre varmekilder, inkludert direkte sollys.
- Plasser aldri gjenstander i ventilasjonsåpningene eller andre åpninger i produktet.
- Når støpselet eller apparatpluggen brukes som frakoblingsenhet, må den hele tiden være klar til bruk.
- Batteri (batteripakke eller batterier) må ikke utsettes for sterk varme i form av direkte sollys, åpen flamme eller lignende.
- Koble produktet fra strømuttaket ved tordenvær.
- Når du kobler fra strømledningen, skal du alltid trekke i støpselet, ikke i kablen.
- Bruke produktet i tropisk og/eller moderat klima.

Fare for kortslutning eller brann!

- Se typeskiltet på baksiden eller undersiden av produktet for identifikasjon og tilførselsklasse.
- Før du kobler produktet til strømuttaket, må du kontrollere at spenningen samsvarer med verdien som er angitt på baksiden eller undersiden av produktet. Koble aldri produktet til strømuttaket hvis spenningen ikke er lik.

Fare for personskade eller skade på dette produktet!

- Ved veggmontering må produktet festes godt til veggen i henhold til installasjonsveiledningen. Bruk bare den medfølgende veggmonteringsbraketten (hvis tilgjengelig). Feil veggmontering kan føre til ulykker eller skader på personer og eiendeler. Hvis du har spørsmål, kan du kontakte brukerstøtten i landet ditt.
- Ikke plasser produktet eller andre gjenstander oppå strømledninger eller annet elektrisk utstyr.
- Hvis produktet har vært transportert i temperaturer under 5 °C, må du pakke det ut og vente til det når romtemperatur før du kobler det til strømuttaket.
- Deler av dette produktet kan være laget av glass. Håndter med forsiktighet for å unngå personskader og andre skader.

Fare for overoppheting!

- Dette produktet må ikke installeres i et trangt rom. La det alltid være minst 10 cm på alle sider av produktet for å sikre tilstrekkelig ventilasjon. Kontroller at gardiner eller andre gjenstander aldri dekker ventilasjonsåpningene på produktet.

Bruk av batteri FORSIKTIG

- FORSIKTIG: Eksplosjonsfare hvis batteriene skiftes ut på feil måte. Det må erstattes av samme eller tilsvarende type.
- Fjern utladede batterier eller fjern batterier hvis fjernkontrollen ikke skal brukes over lengre tid.
- Batterier inneholder kjemiske stoffer og skal resirkuleres eller kasseres i henhold til nasjonale og lokale retningslinjer.

- Installer alle batteriene riktig, og følg pluss- og minustegnene (+ og -) som står på apparatet.
- Ikke bland gamle og nye batterier.
- Ikke bland alkaliske, standard (sink-karbon) eller oppladbare (Ni-Cd, Ni-MH osv.) batterier.
- Batteriet (batteriene eller batteripakken) må ikke utsettes for sterk varme i form av sollys, åpen flamme eller lignende.
- Ikke kast batteriet i ild eller en varm ovn, og ikke knus eller skjær det opp.
- For å unngå at batteriet utsettes for ekstremt lavt lufttrykk.



Merk

- Klassifiseringsetiketten er klistret på undersiden eller baksiden av utstyret.

Ta vare på produktet ditt

Bruk ikke noe annet enn en mikrofiberklut til å rengjøre produktet.

Ta vare på miljøet

Avhending av gammelt produkt og batteri



Produktet er utformet og produsert av materialer og komponenter av svært høy kvalitet som kan resirkuleres og gjenbrukes.



Dette symbolet betyr at produktet omfattes av EU-direktiv 2012/19/EU.



Dette symbolet betyr at produktet inneholder batterier som omfattes av EU-direktiv 2013/56/EU, og som ikke skal kastes sammen med vanlig husholdningsavfall.

Gjør deg kjent med det lokale systemet for separat innsamling av elektriske og elektroniske produkter og batterier. Følg lokale regler og kast aldri produktet og batteriene sammen med vanlig husholdningsavfall. Riktig kassering av gamle produkter og batterier bidrar til å forhindre negative konsekvenser for miljøet og menneskers helse.

Ta ut engangsbatteriene

For å ta ut engangsbatteriene, se avsnittet om innsetting av batteri.

Samsvarserklæring

Dette produktet er i samsvar med de europeiske kravene til radiointerferens. TP Vision Europe B.V. erklærer herved at produktet er i samsvar med de grunnleggende kravene og andre relevante bestemmelser i RED-direktivet 2014/53/EU og UK Radio Equipment Regulations SI 2017 No 1206. Du finner samsvarserklæringen på www.philips.com/support.

Hjelp og støtte

Hvis du vil ha omfattende støtte på nettet, kan du gå til www.philips.com/support for å gjøre følgende:

- laste ned brukerhåndboken og hurtigveiledningen
- se videoopplæringer (bare tilgjengelig for utvalgte modeller)
- finne svar på ofte stilte spørsmål (FAQ)
- sende oss et spørsmål
- chatte med en supportmedarbeider.

Følg instruksjonene på nettstedet for å velge språk, og skriv deretter inn produktets modellnummer.

Eller du kan kontakte brukerstøtten i landet ditt. Før du tar kontakt, må du skrive ned produktets modellnummer og serienummer. Du finner denne informasjonen på baksiden eller bunnen av produktet.

2 Lydplanken din

Gratulerer med kjøpet, og velkommen til Philips! Hvis du vil dra full nytte av støtten som Philips tilbyr, kan du registrere lydplanken på www.philips.com/support.

Innholdet i esken

Kontroller og identifiser varene i pakken:

- Lydplanke x 1
- Fjernkontroll x 1
(2 stk. AAA-batterier)
- Strømkabel* x 1
- Veggmonteringssett x 1
- Hurtigstartguide / garantikort / sikkerhetsark x 1
- Veggmonteringsmal x 1



Lydplanke



Veggmonteringssett
(braketter x2 / brakettskruer x4 / gummideksel x4)



Fjernkontroll
(AAA-batterier x 2)



Hurtigstartguide
Garantikort/Sikkerhetsark



Veggmonteringsmal

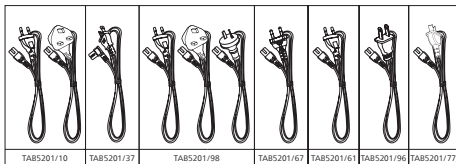



- Antall strømledninger og type støpsel varierer fra region til region.
- Bilder, illustrasjoner og tegninger som vises i denne brukerhåndboken, er bare ment som en referanse og det faktiske produktet kan variere i utseende.

Lydplanke

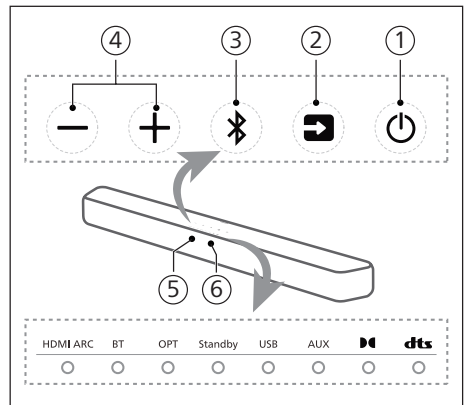
Denne delen inneholder en oversikt over lydplanken.



- ① **⏻ (standby-på)**
 - Slå på lydplanken, eller sett den i Standby.
 - Hold knappen inne i 8 sekunder i påslått tilstand for å aktivere eller deaktivere Auto-Standby (15 minutter Auto-Standby).
- ② **⏮ (Kilde)-knapp**
Velg en inngangskilde for lydplanken.
- ③ **📶 (Bluetooth)-knapp**
 - Trykk for å velge Bluetooth-modus.
 - Hold knappen inne i 3 sekunder for å gå i Bluetooth-paringsmodus.
 - Hold knappen inne i 8 sekunder for å koble fra alle enheter og tømme listen over BT-tilkoblingshistorikk, og gå deretter gå inn i paringsmodus.
- ④ **+/- (Volum)-knapp**
Øke eller redusere volumet.
- ⑤ **Fjernkontrollsensoren**
- ⑥ **Lydplankens LED-indikator**

LED-tilstand		Status
HDMI ARC	Helt hvit	HDMI ARC-modus
BT	Helt blå	Bluetooth-modus (klassisk)
	Helt hvit	Bluetooth-modus (LE Audio)
OPT	Helt hvit	OPTISK-modus
Standby	Helt rød	Standby-modus
USB	Helt hvit	USB-modus
AUX	Helt hvit	AUX-modus
	Helt hvit	Dolby Audio
	Helt hvit	DTS-lyd

Kontakter

Denne delen inneholder en oversikt over de tilgjengelige kontaktene på lydplanken.

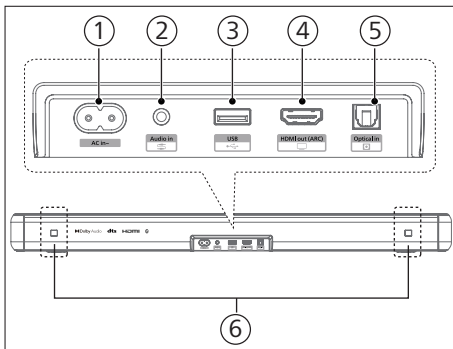

① AC--stikkontakt

Koble til strømtilførselen.

② Audio in-kontakt (lydingang)

Lydingang fra for eksempel en MP3-spiller (3,5 mm kontakt).

③ USB

- Koble til en USB-lagringsenhet for avspilling av lydmedier.
- Oppgrader programvare for dette produktet.

④ HDMI ARC-kontakt

Porten støtter ARC HDMI-funksjonen. Koble til HDMI (ARC)-inngangen på TV-en.

⑤ Optical in-kontakt (optisk inngang)

Koble til en optisk lydutgang på TV-en eller en digital enhet.

⑥ Spor for veggbrakett

Fjernkontroll

Denne delen inneholder en oversikt over fjernkontrollen.

① ⏻ (Standby-på)

- Slå på lydplanken eller sett den i standby.
- Hold knappen inne i 8 sekunder i påslått tilstand for å aktivere eller deaktivere Auto-Standby (15 minutter Auto-Standby).

② (IntelliSound)

Velg forhåndsinnstilt / tilpasset modus.

③ Vol + / Vol – (Volumet på lydplanken)

Øk/reducer volumet på lydplanken.

④ EQ

Velg Equalizer (EQ)-effekt.

⑤ Treble (Diskant) +/-

Juster diskantnivået.

⑥ Bass +/- (subwooperens volum)

Juster volumet til subwooperen.

⑦ (Kilde)

Trykk for å velge en inngangskilde for lydplanken.

- ⑧ **🔊 (demp)**
Demp eller gjenopprett volumet.
- ⑨ **⏮ / ⏭ (Førige/Neste)**
Hopp til forrige eller neste spor i USB/BT-modus.
- ⑩ **⏸ (Spill av / Pause)**
Start, pause eller gjenoppta avspilling i USB/BT-modus.
- ⑪ **AVL**
Automatisk volumutjevning PÅ/AV og nattmodus.

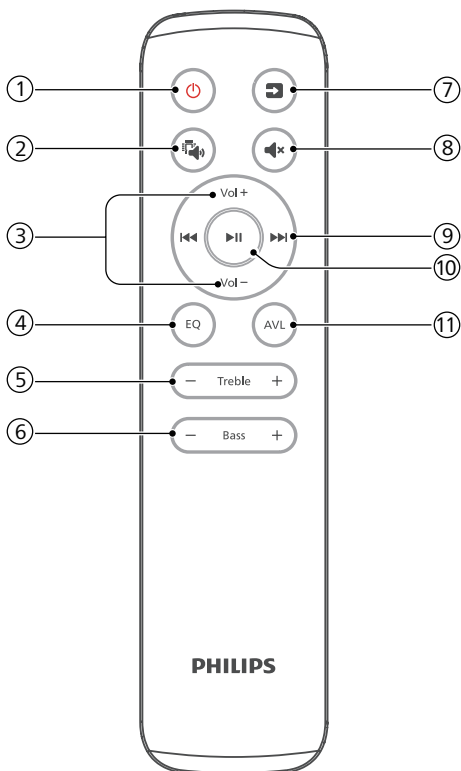

Klargjøre fjernkontrollen

- Den medfølgende fjernkontrollen gjør det mulig å betjene enheten på avstand.
- Selv om fjernkontrollen brukes innenfor den effektive rekkevidden på 6 m (19,7 fot), kan det være umulig å bruke fjernkontrollen hvis det er hindringer mellom enheten og fjernkontrollen.
- Hvis fjernkontrollen brukes i nærheten av andre produkter som genererer infrarøde stråler, eller hvis noen bruker andre fjernkontroller som benytter infrarøde stråler i nærheten av enheten, kan det oppstå funksjonsfeil. Det kan også være at de andre produktene slutter å fungere som de skal.

Bytte ut batteriet i fjernkontrollen

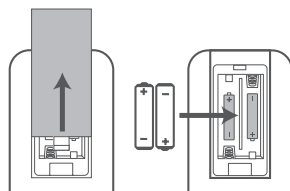

- 1 Trykk på og skyv på bakdekelet for å åpne batterirommet til fjernkontrollen.
- 2 Sett inn to AAA-batterier (følger med). Kontroller at (+) og (-) på batteriene stemmer overens med (+) og (-) i batterirommet.
- 3 Lukk dekelet til batterirommet.

Forholdsregler for batterier

- Sørg for å sette inn batteriene med de positive "⊕" og negative "⊖" polene riktig vei.
- Bruk batterier av samme type. Bruk aldri forskjellige batterityper sammen.
- Det kan brukes både oppladbare og ikke oppladbare batterier. Se forholdsreglene på etikettene.
- Vær forsiktig med neglene når du fjerner batteridekselet og batteriet.
- Ikke mist fjernkontrollen.
- Fjernkontrollen må ikke utsettes for støt.
- Ikke søl vann eller andre væsker på fjernkontrollen.
- Ikke plasser fjernkontrollen på en våt gjenstand.
- Ikke plasser fjernkontrollen i direkte sollys eller i nærheten av varmekilder.
- Ta batteriet ut av fjernkontrollen når den ikke skal brukes over lengre tid, for det kan oppstå korrosjon eller batterilekkasje som igjen kan føre til personskaade og/eller materielle skader og/eller brann.
- Ikke bruk andre batterier enn de som er spesifisert.
- Ikke bland nye batterier med gamle.
- Lad aldri opp et batteri med mindre det er bekreftet at det er et oppladbart batteri.

Plassering

Plasser lydplanken som vist nedenfor for å få best mulig resultat.

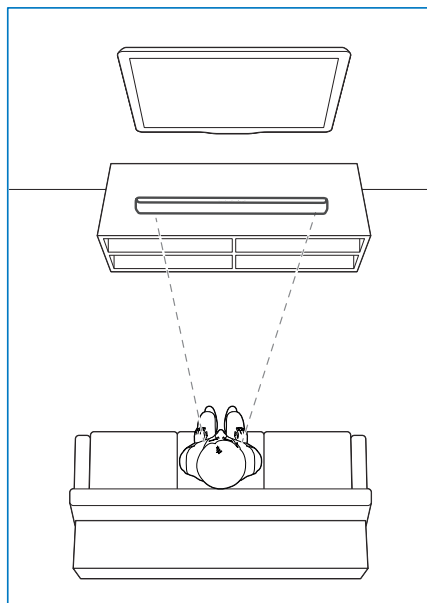

Veggfeste

Merk

- Feil veggmontering kan føre til ulykker eller skader på personer og eiendeler. Hvis du har spørsmål, kan du kontakte brukerstøtten i landet ditt.
- Før veggmontering må du kontrollere at veggen tåler vekten av lydplanken.
- Før veggmontering må du ikke fjerne gummiføttene nederst på lydplanken, ellers kan ikke gummiføttene settes på igjen.
- Avhengig av type veggmontering må du sørge for å bruke skruer med passende lengde og diameter.
- Kontroller om USB-porten på baksiden av lydplanken er koblet til en USB-enhet. Hvis det viser seg at den tilkoblede USB-enheten påvirker veggfestet, må du bruke en annen USB-enhet av passende størrelse.

Skruelengde/diameter

Anbefalt veggmonteringshøyde

Det anbefales at du installerer TV-en før du monterer lydplanken på veggen. Med en forhåndsmontert TV monteres lydplanken på veggen i en avstand på 50 mm fra TV-ens underside.

! ADVARSEL!

- For å unngå personskader må dette apparatet festes godt til gulvet/veggen i henhold til monteringsinstruksjonene.
- Anbefalt høyde for veggmontering: $\leq 1,5$ meter.

- 1 Bor fire parallelle hull i veggen (diameter 3–8 mm avhengig av veggtype).
 - ↳ Avstanden mellom hullene skal være: **616 mm / 24,3 tommer**
 - ↳ Du kan bruke den medfølgende malen for veggmontering som hjelp til å plassere borehullene på veggen.

- 2 Stram veggmonteringsbrakettene på veggen med skruer (inkludert) og skrutrekker (ikke inkludert). Forsikre deg om at de er forsvarlig montert.
- 3 Løft enheten opp på veggmonteringsbrakettene og sett den på plass.

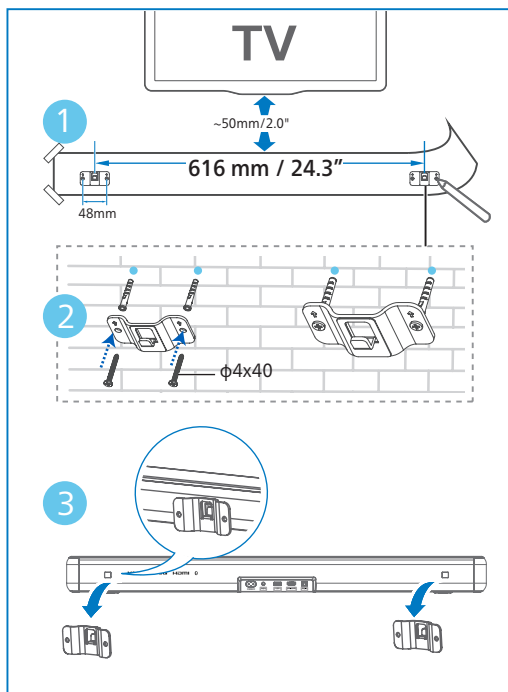

3 Koble til

Denne delen hjelper deg med å koble lydplanken til TV-en og andre enheter, og deretter konfigurere den.

Merk

- Se typeskiltet på baksiden eller undersiden av produktet for identifikasjon og tilførselsklasse.
- Før du foretar eller endrer tilkoblinger, må du forsikre deg om at alle enheter er koblet fra stikkontakten.

Koble til HDMI-kontakt

HDMI ARC (Audio Return Channel)

Lydplanken støtter HDMI med ARC (Audio Return Channel). Hvis TV-en din er HDMI ARC-kompatibel, kan du høre TV-lyden gjennom lydplanken ved hjelp av en enkelt HDMI-kabel.

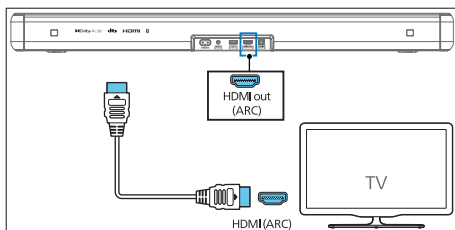

- 1 Slå på HDMI-CEC-operasjoner på TV-en din. Se brukerhåndboken til TV-en for mer informasjon.
 - **HDMI ARC**-kontakten på TV-en kan være merket annerledes. Se brukerhåndboken til TV-en for mer informasjon.
- 2 Bruk en høyhastighets HDMI-kabel til å koble til **HDMI ARC**-kontakten på lydplanken til **HDMI ARC**-kontakten på TV-en.

Merk

- TV-en må støtte HDMI-CEC- og ARC-funksjonen. HDMI-CEC og ARC må være satt til På.
- Innstillingsmetoden for HDMI-CEC og ARC kan variere med TV-en. Du finner mer informasjon om ARC-funksjonen i brukerhåndboken til TV-en.
- Sørg for å bruke HDMI-kabler som støtter ARC-funksjonen.

Koble til optisk kontakt

- 1 Bruk en optisk kabel til å koble **Optical in**-kontakten (optisk inngang) på lydplanken til **Optical out**-kontakten (optisk utgang) på TV-en eller en annen enhet.

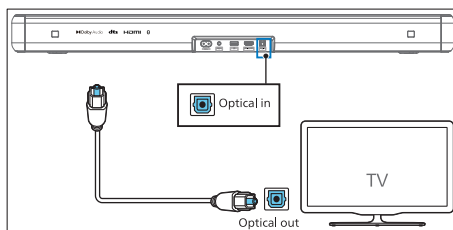

- Den digitale optiske kontakten kan være merket **Spdif** eller **Spdif out**.

Koble til inngangen Audio in (Lydingang)

- a. Bruke en 3,5 mm lyd kabel
 - Bruk en 3,5 mm til 3,5 mm lyd kabel for å koble TV-ens hodetelefonkontakt til **Audio in (Audio inn)**-kontakten på lydplanken.

4 Bruke lydplanken

Denne delen hjelper deg med å bruke lydplanken til å spille av lyd fra tilkoblede enheter.

Før du begynner

- Foreta de nødvendige tilkoblingene som er beskrevet i hurtigveiledningen og brukerhåndboken.
- Bytt lydplanken til riktig kilde for andre enheter.

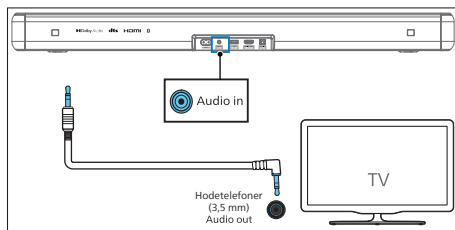

b. Bruk 3,5 mm-RCA-lydkabel

- Bruk en RCA til 3,5 mm lydkabel for å koble TV-ens lydutganger til **Audio in (Audio inn)**-kontakten på lydplanken.

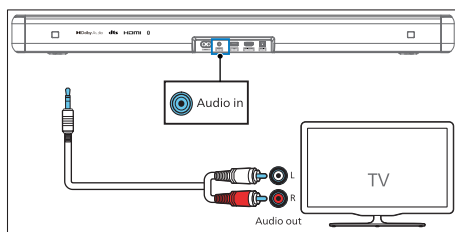

Laste ned appen

Skann QR-koden eller søk etter «**Philips Entertainment**» i Apple App Store eller Google Play for å laste ned og installere appen.



Philips Entertainment 🔍

Koble til strøm

- Før du kobler til strømledningen, må du forsikre deg om at du har fullført alle andre tilkoblinger.
- Fare for produktskade! Kontroller at tilførselsspenningen er lik spenningen som er angitt på baksiden eller undersiden av enheten.

- 1 Koble strømledningen til **AC~**-kontakten på lydplanken og deretter til en stikkontakt.

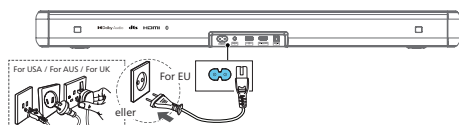

- * Antall strømledninger og type støpsel varierer fra region til region.

Med Philips Entertainment-appen kan du sette volumnivå, IntelliSound, lydmodus (EQ), automatisk volumutjevning, AV-synkronisering, LED-lys, kildevalg osv.

Slå av og på

- Den første gangen du kobler lydplanken til hovedkontakten, vil enheten være i standby-modus.
- Trykk på ψ -knappen på fjernkontrollen eller på lydplanken for å slå lydplanken PÅ eller AV.
- Trekk støpselet ut av stikkkontakten hvis du vil slå av lydplanken helt.

Automatisk Standby

Lydplanken går automatisk over til standby-modus etter omtrent **15 minutter** hvis TV-en eller den eksterne lydplanken kobles fra (eller USB, BT-funksjon med avspillingspause), eller slås av.

- Hold inne ψ -knappen i 8 sekunder i påslått tilstand for å aktivere eller deaktivere automatisk standby (15 minutter automatisk standby).

Merk

- I HDMI (ARC)-modus går den inn i nettkretsstandby-modus etter ca. 15 minutter hvis det ikke spilles av noe lyd.
- I modusene Aux-inn, USB, optisk og Bluetooth vil enheten automatisk gå til standby-modus etter ca. 15 minutter, hvis den ikke spiller av lyd.

Velge moduser

Trykk på \rightarrow (Kilde)-knappen gjentatte ganger på lydplanken eller på fjernkontrollen for å velge en av modusene **HDMI ARC, BT, BT (LE Audio), OPT, USB eller AUX**.

- ↳ Bytt avspillingskilde, så vil indikatoren på forsiden lyse tilsvarende.

Justere volumet

Justere volumet på lydplanken

- Trykk på **Vol+ / Vol- (Volum)** for å øke eller redusere et volumnivå.
 - ↳ Når du justerer volumet, vil indikatoren øke / redusere lysmengden. I henhold til det tilsvarende lysdisplayet / blinkingen (fig.) bestemmer du det aktuelle volumnivået.

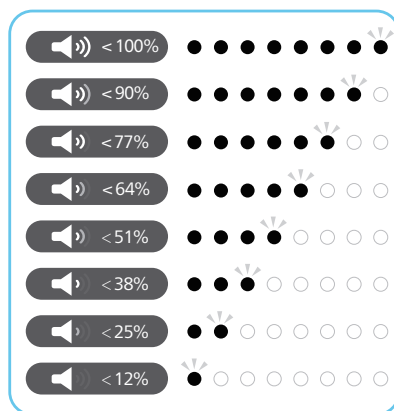

- For å dempe lyden, trykk på $\blacktriangleleft \times$ (Demp).
- For å gjenopprette lyden, trykk på $\blacktriangleleft \times$ (Demp) en gang til eller trykk på **Vol+ / Vol- (Volum)**.

Juster bass-/diskantnivået

- Trykk på knappen **Bass +/-** for å endre den lave frekvensen (bassen).
- Trykk på **Treble +/-**-knappen for å endre den høye frekvensen (diskant).

Bass/diskant	LED-tilstand
+5	○●●●●●◎○○
+4	○●●●●◎○○○
+3	○●●◎○○○○○
+2	○●◎○○○○○
+1	○◎○○○○○
0	●○○○○○●
-1	○○○○○○◎○
-2	○○○○○○●◎
-3	○○○○◎●●○
-4	○○○◎●●●○
-5	○○◎●●●●○

Velge equalizer (EQ)-effekt

Velg forhåndsdefinerte lydmoduser som passer til videoen eller musikken din.

- 1 Trykk på **EQ**-knappen på fjernkontrollen for å velge ønskede forhåndsinnstilte equalizereffekter.
- 2 Trykk på **EQ**-knappen for å bytte mellom modusene.
 - ↳ Lys opp LED-ene i 3 sekunder for å vise gjeldende EQ-modus i henhold til EQ-modusdefinisjonen.

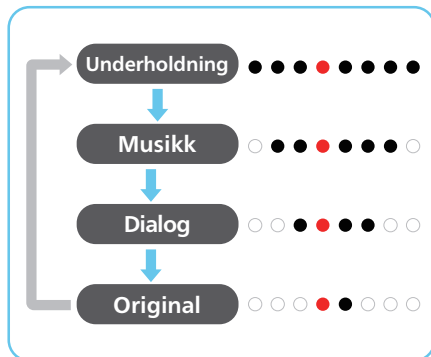

Av/på-indikator for LED-lys

- Trykk og hold inne **⏻ (Demp)**-knappen på fjernkontrollen i 5 sekunder for å aktivere eller deaktivere LED-lys.
 - ↳ **AV:** Lysstyrken på LED-ene blir normal igjen når du trykker på en knapp. LED-ene skal slås av automatisk etter 10 sekunders tomgangskjøring.
 - ↳ **ON (PÅ):** Lysstyrken til LED-ene går ikke av av seg selv.



Tips



- I standby-modus skal LED-lampen Standby lyse, uavhengig av LED-displays OFF (AV)-innstilling.

DTS Virtual X

Med **DTS Virtual:X** kan du få flerdimensjonal lyd uansett romstørrelse, utforming eller høyttalerkonfigurasjon.

DTS Virtual:X-teknologien har DTS' egenutviklede virtuelle høyde- og surroundbehandling for å levere en oppslukende lydopplevelse fra alle typer inngangskilder og høyttalerkonfigurasjoner.

Aktiver eller deaktiver DTS Virtual X-virtualisatoren i Philips Entertainment-appen.



Status	LED-tilstand
ON	 (To senterlysdioder spredt ut til høyre/venstre)
OFF	 (Venstre/høyre LED-er nær midten)

- **ON (PÅ):** Denne modusen bruker DTS Virtual:X med virtuell høyde og virtuell surroundbehandling for å skape et tredimensjonalt lydfelt når høydehøyttalerne ikke brukes.
- **AV:** Ikke bruk «DTS Virtual:X».

Automatisk volumutjevning

Kombiner automatisk volum med nattmodus.



Trykk på **AVL**-knappen for å slå automatisk volum PÅ/AV eller til nattmodus.

Status	LED-tilstand
OFF	
ON	
NIGHT	

- **AV:** Ikke bruk «Automatisk volum».
- **ON (PÅ):** Reagerer i sanntid på ulike kilder og typer innhold for å opprettholde jevn lydstyrke.
- **NATT:** Oppretthold jevn lydstyrke for alle kilder og typer innhold, og forbedret vokal og dialog for å gjøre det lettere å høre i omgivelser med mye lyd.

Spille av fra Bluetooth-enheter

Via Bluetooth kobler du lydplanken til en Bluetooth-enhet (for eksempel en iPad, iPhone, iPod touch, Android-telefon eller bærbar PC), og deretter kan du lytte til lydfilene som er lagret på enheten via lydplankenhøyttalerne.

- 1 Trykk på -knappen på lydplanken eller  (**Kilde**) på fjernkontrollen for å velge **BT**-modus (Bluetooth).
↳ **BT**-indikatoren vil blinke blått.
- 2 Slå på Bluetooth på Bluetooth-enheten, søk etter og velg **Philips TAB5201** for å starte tilkoblingen (se brukerhåndboken for Bluetooth-enheten for å finne ut hvordan du aktiverer Bluetooth).
↳ Under tilkobling blinker **BT**-indikatoren blått.
- 3 Vent til du hører en talemelding fra lydplanken.
↳ Hvis tilkoblingen var vellykket, vil **BT**-indikatoren lyse blått.
- 4 Velg og spill av lydfiler eller musikk på Bluetooth-enheten.
 - Hvis det kommer et anrop under avspilling, settes musikkavspillingen på pause. Avspillingen fortsetter når samtalen avsluttes.

- Hvis Bluetooth-enheten din støtter AVRCP-profil, kan du trykke på **◀◀ / ▶▶** for å hoppe til et spor, eller trykke på **▶||** for å sette avspillingen på pause eller gjenoppta den.

Hvis mobiltelefonen din støtter LE Audio, kan du få glede av denne nye funksjonen.

- 1 Trykk på **⌘**-knappen på lydplanken eller **☞** (Kilde) på fjernkontrollen for å velge **BT-modus (LE Audio)**.
↳ **BT**-indikatoren vil blinke hvitt.
- 2 Åpne innstillingene på LE Audio-enheten og slå på Bluetooth (kontroller at LE Audio-funksjonen er aktivert på LE Audio-enheten), og søk etter og velg **Philips TAB5201-LEA** for å starte tilkoblingen.

LED-LYS	Status	Navn
Blå	BT	Philips TAB5201
Hvit	BT (LE Audio)	Philips TAB5201-LEA

Du kan avslutte Bluetooth ved å:

- bytte enheten til en annen kilde
- deaktivere funksjonen fra Bluetooth-enheten eller plassere Bluetooth-enheten utenfor det maksimale driftsområdet Bluetooth-enheten kobles fra enheten etter talemeldingen.
- trykke og holde inne **⌘**-knappen på lydplanken.

Merk

- I et åpent område uten hindringer. Den maksimale rekkevidden mellom lydplanken og en Bluetooth-enhet er ca. 10 meter (30 fot).
- Det kan ikke garanteres kompatibilitet med alle Bluetooth-enheter.
- Musikkstrømmingen kan bli avbrutt av hindringer mellom enheten og lydplanken, for eksempel en vegg, et metalldeksel som dekker enheten eller andre enheter i nærheten som bruker samme frekvens.

Lytte til en ekstern enhet

Kontroller at lydplanken er koblet til TV-en eller lydenheten.

- 1 Trykk på **☞** (Kilde)-knappen gjentatte ganger på lydplanken eller på fjernkontrollen for å velge en av modusene **HDMI ARC**, **OPT** eller **AUX**.
↳ Indikatorlampen på lydplanken viser hvilken modus som er i bruk.
- 2 Bruk lydenheten direkte for avspillingsfunksjoner.
- 3 Trykk på knappene **+/-** (volum) for å justere volumet til ønsket nivå.

Merk

- I OPTISK/HDMI ARC-modus kan det være at du må aktivere **PCM**- eller **Dolby Digital**-signalutgang på kildeenheten (f.eks. TV, DVD- eller Blu-ray-spiller) hvis det ikke kommer lyd ut fra enheten.

Spille av lyd via USB

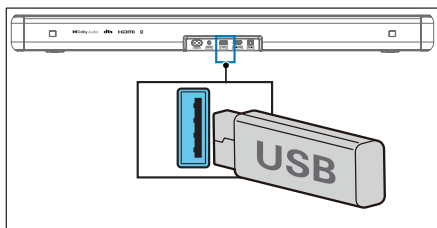

Få lyd på en USB-lagringsenhet, for eksempel en MP3-spiller og USB-flashminne osv.

1 Sett inn USB-enheten.



2 Trykk gjentatte ganger på  (Kilde)-knappen på lydplanken eller fjernkontrollen for å velge USB-modus.

3 Under avspilling:

Knapp	Action
	Start, sett på pause eller gjenoppta avspilling
	Hopp til forrige spor
	Hopp til neste spor

Merk

- Dette produktet er kanskje ikke kompatibelt med visse typer USB-lagringsenheter.
- Hvis du bruker en USB-skjøteledning, en USB-hub eller en multifunksjonell USB-kortleser, kan det hende at USB-lagringsenheten ikke gjenkjennes.
- Ikke fjern USB-lagringsenheten mens det leses filer.
- Systemet støtter USB-enheter med opptil 128 GB minne.
- Dette systemet kan spille av MP3/WAV/FLAC.
- Støtt en USB-port: 5 V \equiv 500 mA.

Gjenopprette fabrikkinnstillinger

Gjenopprette standardinnstillingene på enheten.

- Slå på lydplanken, trykk og hold inne knappene **+** og **-** samtidig i 8 sekunder.
 - ↳ Alle LED-lysene lyser i 5 sekunder, standby-LED-en lyser rødt, før omstart.

Element	Standardinnstillinger
EQ	Entertainment (Underholdning)
Master Volume (Hovedvolum)	10
Bass	0
Treble (Diskant)	0
IntelliSound	Forhåndsinnstilling
Auto Volume (Automatisk volum)	OFF
Night (Natt)	OFF
Source (Kilde)	HDMI-ARC
BT pairing info (Info om BT-paring)	Clear (Fjern)
AV-SYNK	0
DISPLAY (SKJERM)	ON
Auto Standby (Auto Power Down) (automatisk nedstenging)	ON

5 Produktspe- sifikasjoner

☰ Merk

- Spesifikasjoner og design kan endres uten varsel.

Bluetooth

Bluetooth-profiler	A2DP, AVRCP
Bluetooth-versjon	V 5.4
Bluetooth-frekvensområde / sendeeffekt (EIRP)	2402–2480 MHz < 10 dBm

Forsterkerdel

Totalt	RMS 80 W @THD <= 10 % Maks. 160 W
--------	--------------------------------------

Lydplanke

Strømtilførsel	100–240 V~ 50/60 Hz
Strømforbruk	20 W
Strømforbruk i standby-modus	Standard standby-modus < 0.50 W Nettverkstilkoblet standby-modus < 2.0 W
Frekvensrespons	60 Hz – 20 KHz
Høytalernes impedans	8Ω x 2
Direkte USB-versjon	2.0 Full hastighet
USB	5 V = 500 mA
Mål (B x H x D)	766 x 67.3 x 91 mm
Vekt	1,93 kg
Driftstemperatur	0–45 °C

Fjernkontroll

Avstand/vinkel	6 m/30°
Batteritype	AAA (1.5 V X 2)

Lydformater som støttes

HDMI ARC	LPCM 2ch, LPCM 5.1ch, Dolby Digital, Dolby Digital Plus, DTS Digital surround 5.1
Optisk	LPCM 2ch, LPCM 5.1ch, Dolby Digital, DTS Digital surround 5.1
Bluetooth	SBC
USB	MP3 / WAV / FLAC

6 Feilsøking



Advarsel

- Fare for elektrisk støt. Du må aldri fjerne produktets deksel.

For at garantien skal være gyldig, må du aldri prøve å reparere produktet selv.

Hvis du har problemer med å bruke dette produktet, bør du sjekke følgende punkter før du ber om service. Hvis du fortsatt har problemer, kan du få hjelp på www.philips.com/support.

Hovedenheten

Knappene på hovedenheten fungerer ikke.

- Koble fra strømforsyningen i noen minutter, og koble deretter til igjen.

Ingen strøm

- Kontroller at strømledningen er riktig tilkoblet.
- Kontroller at det er strøm i stikkkontakten.
- Trykk på -knappen på fjernkontrollen eller lydplanken for å slå på lydplanken.

Lyd

Ingen lyd fra lydplankehøytteren.

- Koble lyd-kabelen fra lydplanken til TV-en eller andre enheter. Du trenger imidlertid ikke en separat lydtilkobling når:
 - lydplanken og TV-en er koblet til via HDMI ARC-tilkobling, eller
 - en enhet er koblet til HDMI-in-kontakten på lydplanken.
- Velg riktig lydinnngang på fjernkontrollen.
- Sørg for at lydplanken ikke er dempet.

- Hvis det ikke kommer noe lyd når du bruker en av de digitale inngangene:
 - Prøv å sette TV-utgangen til PCM eller
 - Koble direkte til Blu-ray/andre kilder.
 - Noen TV-er kan ikke overføre digital lyd.
- TV-en din kan være innstilt på variabel lydutgang. Kontroller at innstillingen for lydutgang er satt til FAST eller STANDARD, ikke VARIABEL. Se brukerhåndboken til TV-en for mer detaljert informasjon.
- Hvis du bruker Bluetooth, må du kontrollere at volumet på kildeenheten er skrudd opp og at enheten ikke er dempet.

Forvrengt lyd eller ekko.

- Hvis du spiller av lyd fra TV-en via dette produktet, må du kontrollere at TV-en er dempet.
-

Bluetooth

En enhet kan ikke kobles til lydplanken.

- Enheten støtter ikke de kompatible profilene som kreves for lydplanken.
- Du har ikke aktivert Bluetooth-funksjonen på enheten. Se brukerhåndboken for enheten for å finne ut hvordan du aktiverer funksjonen.
- Enheten er ikke riktig tilkoblet. Koble til enheten på riktig måte.
- Lydplanken er allerede koblet til en annen Bluetooth-enhet. Koble fra den tilkoblede enheten, og prøv på nytt.

Kvaliteten på lydavspillingen fra en tilkoblet Bluetooth-enhet er dårlig.

- Bluetooth-mottaket er dårlig. Flytt enheten nærmere lydplanken, eller fjern eventuelle hindringer mellom enheten og lydplanken.

Jeg finner ikke Bluetooth-navnet til denne enheten på Bluetooth-enheten min.

- Kontroller at Bluetooth-funksjonen er aktivert på Bluetooth-enheten.
- Par enheten til Bluetooth-enheten din på nytt.

Fjernkontrollen fungerer ikke

- Du må velge riktig kilde før du trykker på en avspillingsknapp.
- Reduser avstanden mellom fjernkontrollen og enheten.
- Sett inn batteriet med polene (+/-) på linje, som angitt.
- Bytt batteriet.
- Rett fjernkontrollen direkte mot sensoren på forsiden av enheten.

7 Varemerker



Varemerkene HDMI, HDMI High-Definition Multimedia Interface, varemerket HDMI's helhetsinntrykk og HDMI-logoen er varemerker eller registrerte varemerker som er tatt i bruk her, men som tilhører HDMI Licensing Administrator, Inc. i USA og andre land.



Dolby, Dolby Audio, og dobbelt-D-symbolet er varemerker som tilhører Dolby Laboratories Licensing Corporation. Produsert på lisens fra Dolby Laboratories. Konfidensielt upublisert arbeid. Opphavsrett 1992–2019 Dolby Laboratories. Med enerett.



Bluetooth®-ordmerket og -logoene er registrerte varemerker som eies av Bluetooth SIG, Inc. All bruk av slike merker fra MMD Hong Kong Holding Limited skjer på lisens. Andre varemerker og handelsnavn tilhører sine respektive eiere.



Produsert under lisens fra DTS, Inc. og/eller dets tilknyttede selskaper. For patenter, se <https://xperi.com/dts-patents/>. DTS, DTS-logoen, Digital Surround, Virtual:X og DTS Virtual:X-logoen er varemerker eller registrerte varemerker som tilhører DTS, Inc. og/eller dets tilknyttede selskaper i USA og/eller andre land. © DTS, Inc. og/eller dets tilknyttede selskaper. Med enerett.



Hvis du har en Roku TV™-modell, er oppsettet enkelt. Bare bruk en kabel til å koble lydplanken til HDMI ARC-porten på TV-en, og følg instruksjonene på skjermen.

Roku, Roku-logoen, Roku TV, Roku TV Ready og Roku TV Ready-logoen er varemerker og/eller registrerte varemerker for Roku, Inc.



Spesifikasjonene kan endres uten varsel. Du finner de nyeste oppdateringene og dokumentene på www.Philips.com/support.

Philips og Philips Shield Emblem er registrerte varemerker som tilhører Koninklijke Philips N.V. og brukes under lisens.

Dette produktet er produsert av og selges på vegne av MMD Hong Kong Holding Limited eller et av dets tilknyttede selskaper, og MMD Hong Kong Holding Limited er garantist for dette produktet.

