

PHILIPS

Głośnik soundbar

Seria 5000

TAB5201



Instrukcja obsługi

Aby uzyskać pomoc techniczną, zarejestruj swój produkt na stronie internetowej.

www.philips.com/support

Spis treści

1 Ważne instrukcje bezpieczeństwa	3	Odtwarzanie z urządzeń Bluetooth	16
Bezpieczeństwo	3	Słuchanie urządzenia zewnętrznego	17
Dbanie o produkt	5	Odtwarzanie dźwięku przez USB	17
Dbanie o środowisko	5	Przywracanie ustawień fabrycznych	18
Deklaracja zgodności z normami	5		
Pomoc i wsparcie techniczne	5		
2 Twój głośnik soundbar	6	5 Specyfikacja produktu	18
Zawartość opakowania	6		
Głośnik soundbar	6	6 Rozwiązywanie problemów	19
Złącza	7		
Pilot zdalnego sterowania	8	7 Znaki towarowe	21
Przygotowanie pilota zdalnego sterowania	8		
Wybór miejsca	9		
Montaż ścienny	10		
3 Podłączanie	11		
Podłączanie do gniazda HDMI	11		
Podłączanie do gniazda optycznego	11		
Połącz się z dźwiękiem w gnieździe	12		
Podłączanie do zasilania	12		
4 Korzystanie z głośnika soundbar	13		
Pobieranie aplikacji	13		
Włączanie i wyłączanie	13		
Wybór trybów	13		
Regulacja głośności	14		
Regulacja poziomu tonów niskich/wysokich	14		
Wybór efektu korektora graficznego (EQ)	14		
Wskaźnik włączenia/wyłączenia wyświetlacza LED	15		
DTS Virtual X	15		
Automatyczna regulacja głośności	15		



1 Ważne instrukcje bezpieczeństwa

Przed rozpoczęciem korzystania z produktu przeczytaj wszystkie instrukcje i upewnij się, że je rozumiesz. Jeśli uszkodzenia zostały spowodowane przez postępowanie niezgodne z instrukcjami, gwarancja traci ważność.

Bezpieczeństwo

Poznaj symbole bezpieczeństwa

Informacje dotyczące oznakowania znajdują się na spodzie lub z tyłu produktu.

	UWAGA RYZKO PORAŻENIA PRĄDEM NIE OTWIERAJ	
UWAGA: ABY ZMINIMALIZOWAĆ RYZYKO PORAŻENIA PRĄDEM, NIE NALEŻY ZDEJMOWAĆ POKRYWY (ANI TYLNEJ CZĘŚCI). WEWNĄTRZ NIE MA CZĘŚCI, KTÓRE MOGĄ BYĆ NAPRAWIANE PRZEZ UŻYTKOWNIKA. NA PRAWY NALEŻY ZLECĄĆ WYKWALIFIKOWANYM PRACOWNIKOM SERWISU.		



Jest to urządzenie KLASY II z podwójną izolacją i bez uziemienia ochronnego.



Napięcie prądu przemiennego (AC)



Ten symbol oznacza napięcie prądu stałego (DC).



Postępuj zgodnie z instrukcjami zawartymi w instrukcji obsługi!



OSTRZEŻENIE!

Ostrzeżenie: Niebezpieczeństwo porażenia prądem!



Znak wykrzyknika ma na celu zwrócenie uwagi użytkownika na ważne elementy instrukcji obsługi.

Niebezpieczeństwo pożaru lub porażenia prądem!

- Przed wykonaniem lub zmianą jakichkolwiek połączeń należy upewnić się, że wszystkie urządzenia są odłączone od gniazda zasilania.
- Zawsze chroń produkt i akcesoria przed deszczem i wodą. Nie stawiaj w pobliżu produktu przedmiotów wypełnionych cieczą (np. wazonów). W przypadku rozlania cieczy na produkt lub dostania się cieczy do jego wnętrza natychmiast odłącz produkt od źródła zasilania. Aby sprawdzić produkt przed użyciem, skontaktuj się z działem obsługi klienta.
- Nigdy nie należy umieszczać produktu i akcesoriów w pobliżu źródeł ognia lub ciepła, w tym także w miejscu narażonym na bezpośrednie działanie promieni słonecznych.
- Nigdy nie należy wkładać przedmiotów do otworów wentylacyjnych oraz innych otworów w produkcie.
- Jeśli urządzenie jest podłączone do gniazdka za pomocą przewodu zasilającego lub łącznika, ich wtyki muszą być łatwo dostępne.
- Baterie (zainstalowany pakiet baterii lub baterie) należy chronić przed działaniem wysokich temperatur, których źródłem są światło słoneczne, ogień itp.
- W przypadku zbliżającej się burzy odłącz produkt od zasilania.
- Podczas odłączania przewodu zasilającego zawsze ciągnij wtyczkę, a nie przewód.
- Produkt należy używać w klimacie tropikalnym i/lub umiarkowanym.

Niebezpieczeństwo zwarcia lub pożaru!

- Dane identyfikacyjne i wartości znamionowe zasilania znajdują się na tabliczce znamionowej z tyłu lub na spodzie produktu.
- Przed podłączeniem produktu do źródła zasilania sprawdź, czy napięcie odpowiada wartości wydrukowanej z tyłu lub na spodzie urządzenia. Nie podłączaj produktu do gniazdka elektrycznego, jeśli napięcie jest inne.

Niebezpieczeństwo obrażeń ciała lub uszkodzenia produktu!

- W przypadku montażu na ścianie ten produkt należy przymocować do ściany w sposób zapewniający bezpieczeństwo i zgodny z instrukcjami montażu. Należy używać wyłącznie dostarczonego uchwytu do montażu na ścianie (jeśli jest dostępny). Niewłaściwe zamontowanie może spowodować wypadek, obrażenia ciała lub uszkodzenie urządzenia. W przypadku jakichkolwiek pytań skontaktuj się z działem obsługi klienta w swoim kraju.
- Nigdy nie umieszczaj produktu ani żadnych przedmiotów na przewodach zasilających lub innych urządzeniach elektrycznych.
- W przypadku transportu w temperaturze otoczenia poniżej 5°C przed podłączeniem produktu do źródła zasilania rozpakuj go i poczekaj, aż osiągnie temperaturę pokojową.
- Niektóre elementy urządzenia mogą być wykonane ze szkła. Należy się z nimi obchodzić ostrożnie, aby uniknąć obrażeń ciała i uszkodzenia urządzenia.

Ryzyko przegrzania!

- Nie umieszczaj produktu w ciasnej przestrzeni. W celu zapewnienia odpowiedniej wentylacji zachowaj odstęp o szerokości co najmniej 10 cm z każdej strony produktu. Upewnij się, że zasłony i inne przedmioty nie będą zakrywać otworów wentylacyjnych produktu.

UWAGA dotycząca użycia baterii

- UWAGA: nieprawidłowe włożenie baterii stwarza niebezpieczeństwo wybuchu. Baterie należy wymieniać tylko na egzemplarze tego samego typu.
- Baterie należy wyjąć, jeśli są rozładowane lub jeśli pilot zdalnego sterowania nie będzie używany przez dłuższy czas.
- Baterie zawierają substancje chemiczne i powinny być poddawane recyklingowi lub utylizowane zgodnie z lokalnymi przepisami.
- Prawidłowo zainstaluj wszystkie baterie, bieguny „+” i „-” zgodnie z oznaczeniami na urządzeniu.
- Nie wolno używać jednocześnie starych i nowych baterii.
- Nie należy mieszać baterii alkalicznych, standardowych (węglowo-cynkowych) ani akumulatorów (Ni-Cd, Ni-MH itp.).
- Baterie (pakiet baterii lub baterie) należy chronić przed działaniem wysokich temperatur, których źródłem są światło słoneczne, ogień itp.
- Baterii nie wolno wrzucać do ognia lub wkładać do rozgrzanego piekarnika albo mechanicznie zgniatać lub ciąć.
- Nie wolno narażać baterii na oddziaływanie bardzo niskiego ciśnienia atmosferycznego.



Uwaga

- Etykieta znamionowa jest naklejona na spodzie lub z tyłu urządzenia.

Dbanie o produkt

Do czyszczenia produktu należy używać wyłącznie ściereczki z mikrofibry.

Dbanie o środowisko

Utylizacja starych produktów i baterii



Ten produkt został wykonany z wysokiej jakości materiałów i elementów, które nadają się do ponownego wykorzystania.



Ten symbol na produkcie oznacza, że podlega on postanowieniom dyrektywy europejskiej 2012/19/UE.



Ten symbol oznacza, że produkt zawiera baterie objęte dyrektywą europejską 2013/56/UE, których nie wolno wyrzucać wraz ze zwykłymi odpadami domowymi.

Należy zapoznać się z lokalnymi przepisami dotyczącymi wyrzucania odpadów elektrycznych i elektronicznych. Należy przestrzegać lokalnych przepisów i nigdy nie wyrzucać produktu ani baterii razem ze zwykłymi odpadami domowymi. Ścisłe przestrzeganie wytycznych dotyczących starych produktów i baterii pomaga chronić środowisko naturalne oraz ludzkie zdrowie.

Wyjmowanie baterii jednorazowych

Aby wyjąć baterie jednorazowe, zapoznaj się z częścią dotyczącą instalacji baterii.

Deklaracja zgodności z normami

Ten produkt jest zgodny z wymogami Wspólnoty Europejskiej dotyczącymi zakłóceń emitowanych przez promieniowanie radiowe.

Niniejszym TP Vision Europe BV oświadcza, że produkt jest zgodny z zasadniczymi wymaganiami i innymi stosownymi postanowieniami dyrektywy RED 2014/53/UE oraz brytyjskich przepisów dotyczących urządzeń radiowych SI 2017 nr 1206. Deklarację zgodności można znaleźć na stronie www.philips.com/support.

Pomoc i wsparcie techniczne

Aby uzyskać obszerną pomoc online, odwiedź stronę www.philips.com/support, na której można:

- pobrać instrukcję obsługi i skróconą instrukcję obsługi;
- obejrzeć filmy instruktażowe (dostępne tylko dla wybranych modeli);
- znaleźć odpowiedzi na często zadawane pytania;
- wysłać wiadomość e-mail z pytaniem do nas;
- porozmawiać na czacie z przedstawicielem pomocy technicznej.

Postępuj zgodnie z instrukcjami na stronie internetowej, aby wybrać język, a następnie wprowadź numer modelu produktu.

Można również skontaktować się z działem obsługi klienta w swoim kraju. Przed skontaktowaniem się należy zanotować numer modelu i numer seryjny produktu. Informacje te można znaleźć z tyłu lub na spodzie produktu.

2 Twój głośnik soundbar

Gratulujemy zakupu i witamy w gronie klientów firmy Philips! Aby w pełni skorzystać z obsługi świadczonej przez firmę Philips, należy zarejestrować głośnik soundbar na stronie www.philips.com/support.

Zawartość opakowania

Sprawdź i zidentyfikuj elementy w opakowaniu:

- Głośnik soundbar x 1
- Pilot zdalnego sterowania (2 baterie AAA) x 1
- Przewód zasilający* x 1
- Zestaw do montażu na ścianie x 1
- Przewodnik szybkiego startu / Karta gwarancyjna / Karta bezpieczeństwa x 1
- Szablon do montażu na ścianie x 1



Głośnik soundbar



Zestaw do montażu na ścianie
(2 wsporniki / 2 śruby do montażu /
4 osłony gumowe)

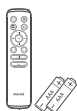

Pilot zdalnego sterowania
(2 baterie AAA)



Skrócona instrukcja obsługi
Karta gwarancyjna /
Karta bezpieczeństwa



Szablon do
montażu na ścianie

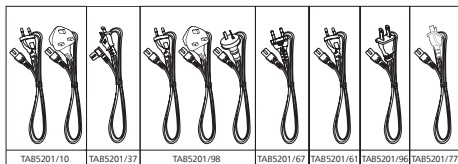

- Liczba przewodów zasilających i typ wtyczki różnią się w zależności od regionu.

- Zdjęcia, ilustracje i rysunki przedstawione w niniejszej instrukcji obsługi mają jedynie charakter poglądowy, rzeczywisty produkt może różnić się wyglądem.

Głośnik soundbar

Ta część przedstawia przegląd głośnika soundbar.

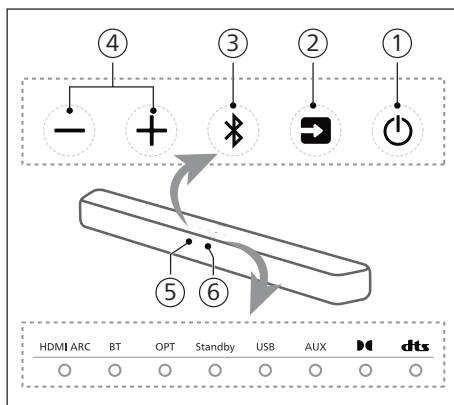

① (Tryb gotowości–Wł.)

- Włącz głośnik soundbar lub przełącz go w tryb gotowości.
- Naciśnij przycisk i przytrzymaj przez 8 sekund w stanie włączonego zasilania, aby włączyć lub wyłączyć funkcję Automatyczny tryb gotowości (15 minutowy automatyczny tryb gotowości).

② (Źródło) przycisk



Wybierz źródło sygnału wejściowego dla głośnika soundbar.

③ (Bluetooth) przycisk

- Naciśnij, aby wybrać tryb Bluetooth.
- Naciśnij przycisk i przytrzymaj przez 3 sekundy, aby przejść w tryb parowania Bluetooth.

- Naciśnij przycisk i przytrzymaj przez 8 sekund, aby rozłączyć wszystkie urządzenia i wyczyścić listę historii połączeń BT, a następnie przejść do trybu parowania.

- ➕/➖ (**Głośność**) przycisk
Zwiększanie lub zmniejszanie poziomu głośności.
- 5 **Czujnik pilota zdalnego sterowania**
- 6 **Wskaźnik LED głośnika soundbar**

Stan diody LED	Stan	Tryb
HDMI ARC	Świeci na białą	Tryb HDMI ARC
BT	Czysty niebieski Czysta biel	Tryb Bluetooth (klasyczny) Tryb Bluetooth (LE Audio)
OPT	Świeci na białą	Tryb OPTYCZNY
Standby	Świeci na czerwono	Tryb gotowości
USB	Świeci na białą	Tryb USB
AUX	Świeci na białą	Tryb AUX
	Świeci na białą	Dolby Audio
	Świeci na białą	DTS Audio

Złącza

Ta część przedstawia przegląd złączy głośnika soundbar.

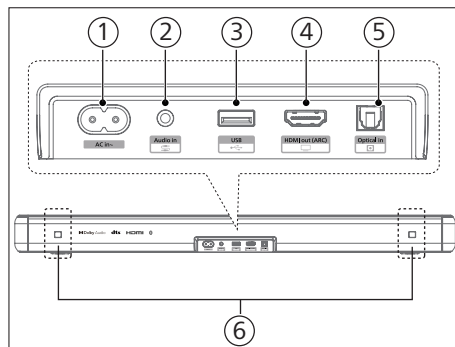

- Gniazdo AC~**
Podłącz do źródła zasilania.
- Gniazdo Audio in (wejścia audio)**
Wejście audio, na przykład z odtwarzacza MP3 (gniazdo 3,5 mm).
- USB**
 - Podłącz do urządzenia pamięci masowej USB w celu odtwarzania multimediów audio.
 - Zaktualizuj oprogramowanie tego produktu.
- Gniazdo HDMI ARC**
Port obsługuje funkcję ARC HDMI, podłącz do wejścia HDMI (ARC) w telewizorze.
- Gniazdo Optical in (wejścia optycznego)**
Podłącz do optycznego wyjścia audio w telewizorze lub urządzeniu cyfrowym.
- Gniazdo na wspornik ścienny**

Pilot zdalnego sterowania

Ta część przedstawia przegląd pilota zdalnego sterowania.

- ① **⏻ (Tryb gotowości-Wł.)**
 - Swwłącz soundbar lub ustaw go w tryb gotowości.
 - Naciśnij przycisk i przytrzymaj przez 8 sekund w stanie włączonego zasilania, aby włączyć lub wyłączyć funkcję Automatyczny tryb gotowości (15 minutowy automatyczny tryb gotowości).
- ② **🔊 (IntelliSound)**

Wybierz tryb Preset / Custom.
- ③ **Vol + / Vol - (Głośność głośnika soundbar)**

Zwiększanie/zmniejszanie głośności głośnika soundbar.
- ④ **EQ (Korektor graficzny)**

Wybierz efekt korektora graficznego (EQ).
- ⑤ **Treble +/- (Tony wysokie +/-)**

Regulacja poziomu tonów wysokich.
- ⑥ **Bass +/- (Bas +/-) (Głośność subwoofera)**

Regulacja głośności subwoofera.
- ⑦ **📺 (Źródło)**

Naciśnij, aby wybrać źródło wejścia dla głośnika soundbar.
- ⑧ **🔇 (Wycisz)**

Wyciszenie lub przywrócenie głośności.
- ⑨ **⏮ / ⏭ (Poprzedni/Następny)**

Przejdźcie do poprzedniego lub następnego utworu w trybie USB/BT.
- ⑩ **▶⏪ (Odtwarzanie/Pauza)**

Rozpoczęcie, wstrzymanie lub wznowienie odtwarzania w trybie USB/BT.

- ⑪ **AVL (Automatyczna regulacja głośności)**

Włączanie/wyłączanie automatycznej regulacji głośności i tryb nocny.

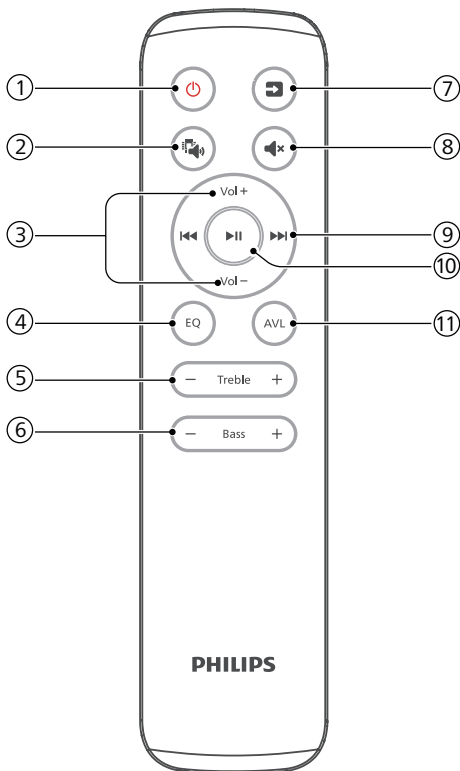

Przygotowanie pilota zdalnego sterowania

- Dostarczony pilot zdalnego sterowania umożliwia obsługę urządzenia na odległość.
- Nawet jeśli pilot zdalnego sterowania jest używany w zasięgu 6 m (19,7 stopy), obsługa pilota może być niemożliwa, jeśli między urządzeniem a pilotem znajdują się jakiegokolwiek przeszkody.

- Jeśli pilot jest używany w pobliżu innych produktów generujących promienie podczerwone lub jeśli inne urządzenia zdalnego sterowania wykorzystujące promienie podczerwone są używane w pobliżu urządzenia, może ono działać nieprawidłowo. I odwrotnie, inne produkty mogą działać nieprawidłowo.

Wymiana baterii pilota

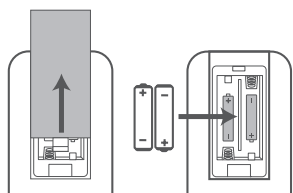

- 1 Naciśnij i przesunij tylną pokrywę, aby otworzyć komorę baterii pilota.
- 2 Włóż dwie baterie AAA (w zestawie). Upewnij się, że bieguny (+) i (-) baterii są zgodne z biegunami (+) i (-) wskazanymi w komorze baterii.
- 3 Zamknij pokrywę komory baterii.

Środki ostrożności dotyczące baterii

- Upewnij się, że wkładasz baterie z prawidłową polaryzacją dodatniego "⊕" i ujemnego "⊖".
- Należy używać baterii tego samego typu. Nigdy nie należy używać jednocześnie różnych typów baterii.
- Można używać zarówno akumulatorów, jak i baterii. Należy zapoznać się ze środkami ostrożności podanymi na etykietach baterii.
- Podczas zdejmowania pokrywki baterii i baterii należy uważać na paznokcie.
- Nie wolno zrzucić pilota.
- Nie wolno dopuścić, aby cokolwiek uderzyło w pilota.
- Nie wolno rozlewać wody ani żadnych płynów na pilota.

- Nie wolno umieszczać pilota zdalnego sterowania na mokrych przedmiotach.
- Nie wolno wystawiać pilota na bezpośrednie działanie promieni słonecznych lub w pobliżu źródeł nadmiernego ciepła.
- Jeśli pilot nie jest używany przez dłuższy czas, należy wyjąć z niego baterię, ponieważ może dojść do korozji lub wycieku baterii, co może skutkować obrażeniami ciała i/lub uszkodzeniem mienia i/lub pożarem.
- Nie wolno używać baterii innych niż wymienione.
- Nie wolno mieszać nowych baterii ze starymi.
- Nigdy nie ładuj baterii, chyba że na pewno jest to akumulator.

Wybór miejsca

Dla najlepszych efektów umieść soundbar tak, jak pokazano poniżej.

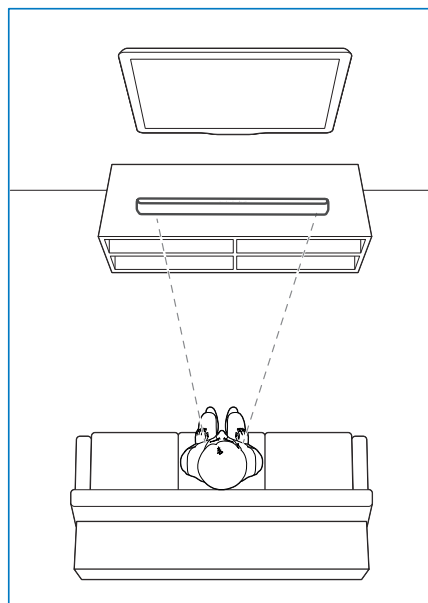

Montaż naścienny

Uwaga

- Niewłaściwe zamontowanie może spowodować wypadek, obrażenia ciała lub uszkodzenie urządzenia. W przypadku jakichkolwiek pytań skontaktuj się z działem obsługi klienta w swoim kraju.
- Przed montażem na ścianie należy upewnić się, że jest ona w stanie utrzymać ciężar głośnika soundbar.
- Przed montażem na ścianie nie należy zdejmować gumowych nóżek w dolnej części głośnika soundbar, w przeciwnym razie nie będzie można ich z powrotem zamocować.
- W zależności od rodzaju montażu na ścianie, upewnij się, że używasz śrub o odpowiedniej długości i średnicy.
- Sprawdź, czy port USB z tyłu głośnika soundbar jest podłączony do urządzenia USB. Jeśli okaże się, że podłączone urządzenie USB wpływa na mocowanie uchwyty ściennego, należy użyć innego urządzenia USB o odpowiednim rozmiarze.

Długość/średnica śruby

Sugerowana wysokość montażu na ścianie

Przed montażem głośnika soundbar na ścianie zaleca się najpierw zainstalowanie telewizora. Po zainstalowaniu telewizora głośnik soundbar należy zamontować na ścianie w odległości 50 mm (2,0 cale) od dolnej krawędzi telewizora.

! OSTRZEŻENIE!

- Aby zapobiec obrażeniom, to urządzenie należy przymocować do podłoża/ściany w sposób zapewniający bezpieczeństwo i zgodny z instrukcjami montażu.
- Sugerowana wysokość montażu na ścianie: $\leq 1,5$ m.

- 1 Wywierć 4 równoległe otwory (o średnicy 3–8 mm każdy w zależności od rodzaju ściany) na ścianie.

↳ Odległość między otworami:
616mm / 24,3"

↳ Aby ułatwić wiercenie otworów w ścianie, można użyć dołączonego szablonu montażu na ścianie.

- 2 Dokręć uchwyty do montażu na ścianie za pomocą śrub (w zestawie) i śrubokręta (brak w zestawie). Upewnij się, że są one bezpiecznie zainstalowane.
- 3 Podnieś urządzenie na wsporniki do montażu na ścianie i wsuń je na miejsce.

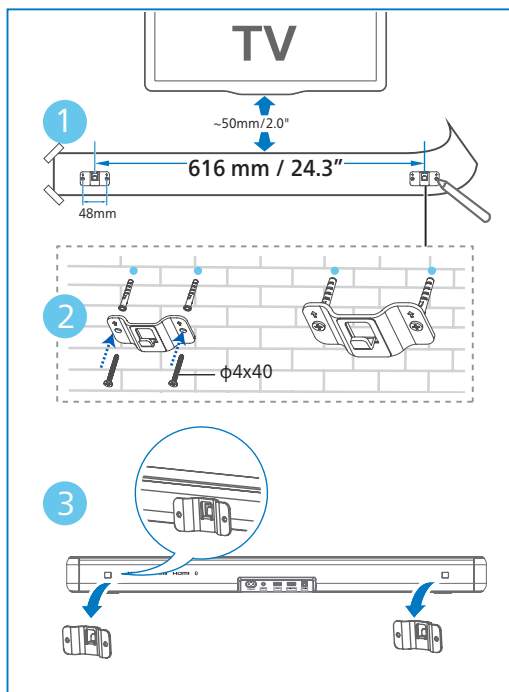

3 Podłączanie

Ta część pomaga podłączyć głośnik soundbar do telewizora i innych urządzeń, a następnie go skonfigurować.

Uwaga

- Dane identyfikacyjne i wartości znamionowe zasilania znajdują się na tabliczce znamionowej z tyłu lub na spodzie produktu.
- Przed wykonaniem lub zmianą jakichkolwiek połączeń należy upewnić się, że wszystkie urządzenia są odłączone od gniazda zasilania.

- 2 Za pomocą kabla High Speed HDMI połącz złącze **HDMI ARC** listwy dźwiękowej ze złączem **HDMI ARC** telewizora.

Uwaga

- Telewizor musi obsługiwać funkcje HDMI-CEC i ARC. Funkcje HDMI-CEC i ARC muszą być włączone.
- Metoda ustawiania HDMI-CEC i ARC może się różnić w zależności od telewizora. Szczegółowe informacje na temat funkcji ARC można znaleźć w instrukcji obsługi telewizora.
- Należy upewnić się, że używane kable HDMI obsługują funkcję ARC.

Podłączanie do gniazda HDMI

HDMI ARC (Audio Return Channel)

Głośnik soundbar obsługuje HDMI z ARC (Audio Return Channel). Jeśli telewizor jest zgodny ze standardem HDMI ARC, dźwięk z telewizora można odtwarzać za pośrednictwem głośnika soundbar przy użyciu pojedynczego przewodu HDMI.

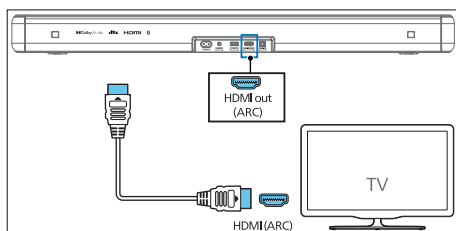

- 1 W telewizorze włącz obsługę HDMI-CEC. Szczegółowe informacje można znaleźć w instrukcji obsługi telewizora.
 - Złącze **HDMI ARC** w telewizorze może być inaczej oznakowane. Szczegółowe informacje można znaleźć w instrukcji obsługi telewizora.

Podłączanie do gniazda optycznego

- 1 Za pomocą kabla optycznego połącz złącze **Optical in (Wejście optyczne)** głośnika soundbar ze złączem **Optical out (Wyjście optyczne)** w telewizorze lub innym urządzeniu.

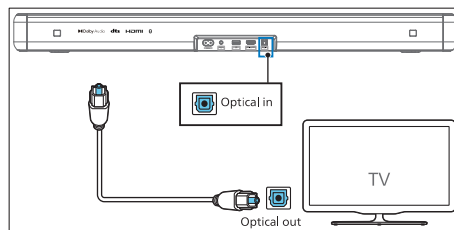

- Złącze wejścia optycznego może być oznaczone jako **Spdif in (Wejście Spdif)** lub **Spdif out (Wyjście Spdif)**.

Połącz się z dźwiękiem w gnieździe

a. Kabel audio 3,5 mm

- Użyj kabla audio 3,5 mm do 3,5 mm, aby połączyć gniazdo słuchawkowe telewizora z gniazdem **Audio in (Wejście audio)** w głośniku soundbar.

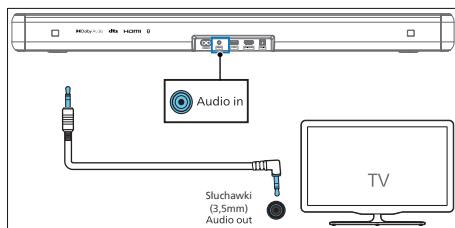

b. Użyj kabla audio 3,5 mm-RCA

- Użyj kabla audio RCA do 3,5 mm, aby połączyć wyjście audio telewizora z gniazdem **Audio in (Wejście audio)** w głośniku soundbar.

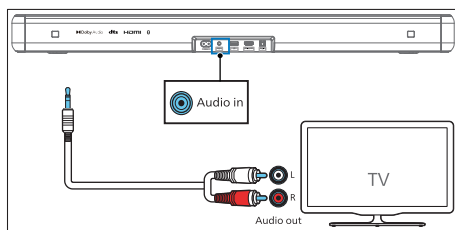

- Niebezpieczeństwo uszkodzenia produktu! Upewnij się, że napięcie zasilania odpowiada napięciu podanemu z tyłu lub na spodzie urządzenia.

- 1 Podłącz kabel sieciowy do gniazda **AC~** subwoofera, a następnie do gniazda sieciowego.

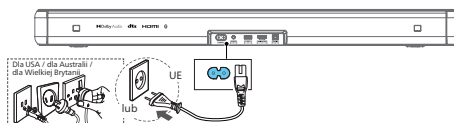

- * Liczba przewodów zasilających i typ wtyczki różnią się w zależności od regionu.

Podłączenie do zasilania

- Przed podłączeniem przewodu zasilającego należy upewnić się, że wszystkie pozostałe połączenia zostały wykonane.

4 Korzystanie z głośnika soundbar

Ta część opisuje, jak używać głośnika soundbar do odtwarzania dźwięku z podłączonych urządzeń.

Przed rozpoczęciem

- Wykonaj niezbędne połączenia opisane w skróconej instrukcji obsługi i instrukcji obsługi.
- Przełącz głośnik soundbar na odpowiednie źródło dla innych urządzeń.

Pobieranie aplikacji

Zeskanuj kod QR lub wyszukaj „**Philips Entertainment**” w Apple App Store lub Google Play, aby pobrać i zainstalować aplikację.



Z Philips Entertainment w aplikacji możesz ustawić poziom głośności, IntelliSound, styl dźwięku (EQ), automatyczne wyrównywanie głośności, synchronizację AV, światło LED, wybór źródła itp.

Włączanie i wyłączanie

- Po pierwszym podłączeniu głośnika soundbar do głównego gniazda urządzenie będzie w trybie gotowości.
- Naciśnij przycisk \cup na pilocie lub głośniku soundbar, aby włączyć lub wyłączyć głośnik.
- Jeśli chcesz całkowicie wyłączyć głośnik soundbar, odłącz wtyczkę zasilania od gniazda sieciowego.

Automatyczny Tryb gotowości

Soundbar automatycznie przechodzi w tryb gotowości po około 15 minut, jeśli telewizor lub zewnętrzny soundbar jest odłączony (lub funkcja USB, BT wstrzymuje odtwarzanie), albo wyłączony.

- Naciśnij i przytrzymaj \cup przycisk przez 8 sekund w stanie włączenia, aby włączyć lub wyłączyć automatyczny tryb gotowości (automatyczny tryb gotowości po 15 minutach).

Uwaga

- W trybie HDMI (ARC) przejdzie w tryb gotowości sieci po około 15 minutach, jeśli nie będzie odtwarzać dźwięku.
- W trybach Aux in, USB, Optical i Bluetooth urządzenie automatycznie przechodzi w tryb czuwania na około 15 minut, jeśli nie ma odtwarzania dźwięku.

Wybór trybów

Naciśnij \rightarrow (Źródło) naciskaj przycisk wielokrotnie na belce dźwiękowej lub na pilocie, aby wybrać **HDMI ARC**, **BT**, **BT (LE Audio)**, **OPT**, **USB**, **AUX** tryb.

- ↳ Przełącz źródło odtwarzania, a przedni wskaźnik odpowiednio się zaświeci.

Regulacja głośności

Regulacja głośności głośnika soundbar

- Naciśnij przycisk **Vol+/Vol-** (**Głośność**), aby zwiększyć lub zmniejszyć poziom głośności.
 - Podczas regulacji głośności wskaźnik zwiększy/zmniejszy liczbę zaświeconych diod. Zgodnie z odpowiednim wskaźnikiem świetlnym / miganiem (rysunek), określ bieżący poziom głośności.

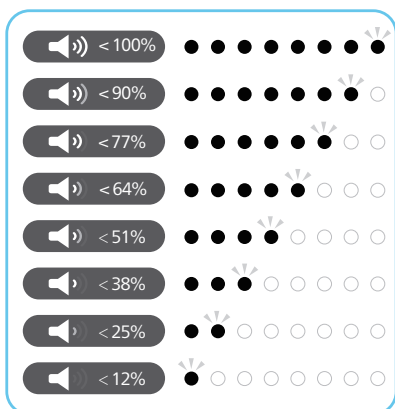

- Aby wyciszyć dźwięk, naciśnij przycisk **✖** (**Wycisz**).
- Aby przywrócić dźwięk, naciśnij **✖** (**Wycisz**) ponownie lub naciśnij **Vol+/Vol-** (**Głośność**).

Regulacja poziomu tonów niskich/wysokich

- Naciśnij przycisk **Bass +/-**, aby zmienić niską częstotliwość (bas).
- Naciśnij przycisk **Treble +/-**, aby zmienić wysokie częstotliwości (tony wysokie).

Basy / Tony wysokie	Stan diody LED
+5	●●●●●○
+4	●●●●○
+3	●●●○
+2	●●○
+1	●○
0	●○●○●○●○
-1	○●○●○●○
-2	○●○●○●○
-3	○●○●○●○
-4	○●○●○●○
-5	○●○●○●○

Wybór efektu korektora graficznego (EQ)

Wybierz zaprogramowane tryby dźwięku, aby dopasować je do swojego filmu lub muzyki.

- Naciśnij przycisk **EQ** na pilocie, aby wybrać odpowiednie efekty korektora graficznego.
- Naciśnij przycisk **EQ**, aby przełączać między trybami.
 - Diody LED świecą się przez 3 sekundy, wskazując bieżący tryb EQ zgodnie z definicją trybu EQ.

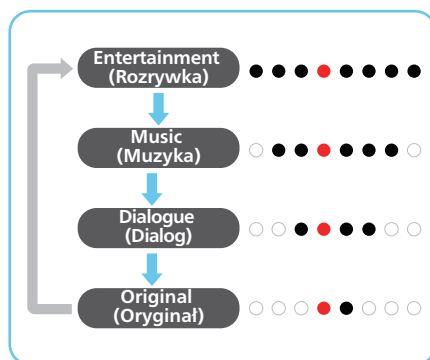

Wskaźnik włączenia/ wyłączenia wyświetlacza LED

- Naciśnij i przytrzymaj  (Wycisz) przytrzymanie przycisku na pilocie przez 5 sekund włączy/wyłączy wyświetlacz LED.
 - ➔ **OFF (WYŁ.):** jasność diod LED powróci do normalnego poziomu po naciśnięciu dowolnego przycisku. Diody LED powinny wyłączać się automatycznie po 10 sekundach bezczynności.
 - ➔ **ON (WŁ.):** diody LED nie wyłączają się samoczynnie.



Wskazówki



- Podczas trybu gotowości dioda LED trybu gotowości powinna się świecić niezależnie od ustawienia wyłączenia wyświetlacza LED.

DTS Virtual X

Wirtualizacja **DTS Virtual:X** pozwala cieszyć się wielowymiarowym dźwiękiem niezależnie od wielkości pomieszczenia, jego układu czy konfiguracji głośników.

Technologia **DTS Virtual:X** wykorzystuje wirtualną wysokość i wirtualne przetwarzanie przestrzenne, aby zapewnić realistyczne wrażenia dźwiękowe z dowolnego źródła wejściowego i konfiguracji głośników.

Włącz lub wyłącz wirtualizator DTS Virtual X w aplikacji Philips Entertainment.



Stan	 Stan diody LED
ON	 (← →) (dwie środkowe diody LED rozchodzą się w prawo/lewo)
OFF	 (→ ←) (diody LED po lewej/prawej schodzą się do środka)

- ON (WŁ.):** ten tryb wykorzystuje DTS Virtual:X z wirtualną wysokością i wirtualnym przetwarzaniem przestrzennym, aby uzyskać trójwymiarowe pole dźwiękowe, gdy głośniki górne nie są używane.
- OFF (WYŁ.):** nie używaj opcji „DTS Virtual:X”.

Automatyczna regulacja głośności

Połącz funkcję automatycznej głośności z trybem nocnym.





Naciśnij **AVL** przycisk do włączania/ wyłączenia automatycznej regulacji głośności lub trybu nocnego.

Stan	Stan diody LED
OFF	
ON	
NIGHT	



- OFF (WYŁ.):** nie używaj opcji „Auto volume” (Automatyczna głośność).
- ON (WŁ.):** reaguje w czasie rzeczywistym na różne źródła i typy treści, aby utrzymać stałą głośność.
- NIGHT (NOC):** utrzymuje równomierną głośność dla wszystkich źródeł i typów treści, a także wzmacnia głos i rozmowy, aby ułatwić ich słyszenie w dość głośnym otoczeniu.

Odtwarzanie z urządzeń Bluetooth

Poprzez technologię Bluetooth połącz głośnik soundbar z urządzeniem Bluetooth (takim jak iPad, iPhone, iPod touch, telefon z systemem Android lub laptop), a następnie możesz słuchać plików audio zapisanych na urządzeniu przez głośnik soundbar.

- 1 Naciśnij  przycisk na listwie dźwiękowej lub  (Źródło) na pilocie, aby wybrać **BT** (Bluetooth) tryb.
↳ Wskaźnik **BT** będzie migać na niebiesko.
- 2 W urządzeniu Bluetooth włącz Bluetooth, wyszukaj i wybierz **Philips TAB5201**, aby nawiązać połączenie (informacje na temat włączania funkcji Bluetooth znajdują się w instrukcji obsługi urządzenia Bluetooth).
↳ Podczas łączenia wskaźnik BT będzie migać na niebiesko.
- 3 Poczekać, aż usłyszysz komunikat głosowy z głośnika soundbar.
↳ Jeśli połączenie zostanie nawiązane pomyślnie, wskaźnik BT zaświeci się na stałe na niebiesko.
- 4 Wybierz i odtwarzaj pliki audio lub muzykę z urządzenia Bluetooth.
 - Jeśli podczas odtwarzania jest odbierane połączenie, odtwarzanie muzyki zostaje wstrzymane. Odtwarzanie zostanie wznowione po zakończeniu połączenia.
 - Jeśli Twoje urządzenie Bluetooth obsługuje profil AVRCP, na pilocie możesz nacisnąć przycisk  / , aby pominąć utwór lub nacisnąć przycisk , aby wstrzymać/wznowić odtwarzanie.

Jeśli telefon komórkowy obsługuje funkcję LE Audio, możesz doświadczyć i cieszyć się tą nową funkcją.

- 1 Naciśnij przycisk  na głośniku soundbar lub przycisk  (Źródło) na pilocie, aby wybrać tryb **BT (LE Audio)**.
↳ Wskaźnik **BT** będzie migać na biało.
- 2 W urządzeniu LE Audio otwórz ustawienia i włącz Bluetooth (upewnij się, że funkcja LE Audio jest aktywna na urządzeniu LE Audio), wyszukaj i wybierz **Philips TAB5201-LEA**, aby nawiązać połączenie.

LED	Stan	Nazwa
Niebieski	BT	Philips TAB5201
Biały	BT (LE Audio)	Philips TAB5201-LEA

Aby zakończyć połączenie Bluetooth, można:

- Przełączyć urządzenie na inne źródło.
- Wyłączyć tę funkcję w urządzeniu Bluetooth lub umieścić urządzenie Bluetooth poza maksymalnym zasięgiem działania. Urządzenie Bluetooth zostanie odłączone od urządzenia po komunikacie głosowym.
- Naciśnij i przytrzymaj  przycisk na listwie dźwiękowej.

Uwaga

- W otwartej przestrzeni bez przeszkód. Maksymalny zasięg działania pomiędzy głośnikiem soundbar a urządzeniem Bluetooth wynosi około 10 metrów (30 stóp).
- Zgodność ze wszystkimi urządzeniami Bluetooth nie jest gwarantowana.
- Strumieniowe przesyłanie muzyki może zostać zakłócone przez przeszkody znajdujące się między urządzeniem Bluetooth a głośnikiem soundbar. Do takich przeszkód należą m.in. ściany, metalowe osłony urządzenia i inne urządzenia działające w pobliżu w tej samej częstotliwości.

Słuchanie urządzenia zewnętrznego

Upewnij się, że głośnik soundbar jest podłączony do telewizora lub urządzenia audio.

- 1 Naciśnij  (**Źródło**) naciśnij przycisk wielokrotnie na soundbarze lub na pilocie, aby wybrać ten **HDMI ARC, OPT, AUX** tryb.
↳ Wskaźnik na głośniku soundbar pokaże, który tryb jest aktualnie używany.
- 2 Obsługuj bezpośrednio urządzenie audio, aby korzystać z funkcji odtwarzania.
- 3 Naciśnij przyciski „+/-” (Głośność), aby ustawić żądany poziom głośności.



Uwaga

- W trybie OPTICAL/HDMI ARC, jeśli urządzenie nie emituje dźwięku, konieczne może być aktywowanie wyjścia **PCM** lub **Dolby Digital Signal** w urządzeniu źródłowym (np. telewizorze, odtwarzaczu DVD lub Blu-ray).



Odtwarzanie dźwięku przez USB

Odtwarzanie dźwięku z urządzeń pamięci masowej USB, takich jak odtwarzacze MP3, pamięci flash USB itp.

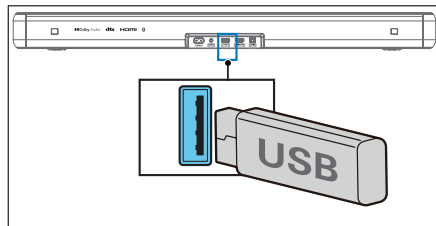
- 1 Wsuń urządzenie USB.



- 2 Naciśnij kilkakrotnie przycisk  (**Źródło**) na głośniku soundbar lub pilocie, by wybrać tryb **USB**.
- 3 Podczas odtwarzania:

Przycisk	Działanie
	Rozpoczęcie, wstrzymanie lub wznowienie odtwarzania
	Przejdź do poprzedniego utworu
	Przejdź do następnego utworu



Uwaga

- Ten produkt może nie być zgodny z niektórymi typami urządzeń pamięci masowej USB.
- W przypadku korzystania z przedłużacza USB, koncentratora USB lub wielofunkcyjnego czytnika kart USB urządzenie pamięci masowej USB może nie zostać rozpoznane.
- Nie wolno odłączać urządzeń pamięci masowej USB podczas odczytywania plików.
- System może obsługiwać urządzenia USB z pamięcią do 128 GB.
- System może odtwarzać pliki MP3/WAV/FLAC.
- Obsługa portu USB: 5 V --- 500 mA

Przywracanie ustawień fabrycznych

Przywrócenie ustawień domyślnych urządzenia.

- Włącz głośnik soundbar, naciśnij i przytrzymaj jednocześnie przyciski **+** oraz **-** przez 8 sekund.
 - ↳ Wszystkie diody LED świecą przez 5 sekund, dioda trybu gotowości na czerwono, następnie restart.

Element	Ustawienie domyślne
EQ (Korektor graficzny)	Entertainment (Rozrywka)
Master Volume (Głośność główna)	10
Bass (Tony niskie)	0
Treble (Tony wysokie)	0
IntelliSound	Ustawienie wstępne
Auto Volume (Automatyczna głośność)	OFF (WYŁ.)
Night (Noc)	OFF (WYŁ.)
Source (Źródło)	HDMI-ARC
BT pairing info (Informacje o parowaniu BT)	Clear (Wyczyść)
AV SYNC (SYNCH. AV)	0
DISPLAY (WYŚWIETLACZ)	ON (WŁ.)
Auto Standby (Auto Power Down) (Autom. tryb gotowości (Autom. wył. zasilania))	ON (WŁ.)

5 Specyfikacja produktu

Uwaga

- Dane techniczne i konstrukcja mogą ulec zmianie bez powiadomienia.

Bluetooth

Profile Bluetooth	A2DP, AVRCP
Wersja Bluetooth	V 5.4
Zakres częstotliwości Bluetooth / Moc nadajnika (EIRP)	2402 ~ 2480 MHz <10 dBm

Sekcja wzmacniacza

Całkowita	RMS 80 W @THD <=10% Maks. 160 W
-----------	------------------------------------

Głośnik soundbar

Zasilanie	100–240 V~ 50/60 Hz
Pobór mocy	20 W
Pobór mocy w trybie gotowości	Standardowy tryb gotowości <0,50 W Sieciowy tryb gotowości <2,0 W
Pasma przenoszenia	60 Hz – 20 kHz
Impedancja głośników	8Ω x 2
Bezpośrednia wersja USB	2.0 Full Speed
USB	5 V --- 500 mA
Wymiary (S x W x G)	766 x 67.3 x 91 mm
Waga	1,93 kg
Temperatura robocza	0–45°C

Pilot zdalnego sterowania

Odległość/kąt 6 m / 30°

Typ baterii AAA (1,5 V × 2)

Obsługiwane formaty audio

HDMI ARC LPCM 2ch, LPCM 5.1ch, Dolby Digital, Dolby Digital plus, DTS Digital surround 5.1

Optyczne LPCM 2ch, LPCM 5.1ch, Dolby Digital, DTS Digital surround 5.1

Bluetooth SBC

USB MP3 / WAV / FLAC

6 Rozwiązywanie problemów



Ostrzeżenie

- Ryzyko porażenia prądem. Nigdy nie należy zdejmować obudowy produktu.

Aby zachować ważność gwarancji, nigdy nie należy podejmować prób samodzielnej naprawy produktu.

W przypadku problemów z użytkowaniem produktu przed zgłoszeniem się do serwisu należy sprawdzić poniższe kwestie. Jeśli nadal występuje problem, należy skontaktować się z działem pomocy technicznej pod adresem www.philips.com/support.

Jednostka główna

Przyciski na jednostce głównej nie działają.

- Odłącz zasilanie na kilka minut, a następnie podłącz je ponownie.

Brak zasilania

- Upewnij się, że przewód zasilający jest prawidłowo podłączony.
- Upewnij się, że w gniazdku sieciowym jest zasilanie.
- Naciśnij przycisk  na pilocie zdalnego sterowania lub głośniku soundbar, aby włączyć głośnik soundbar.

Dźwięk

Brak dźwięku z głośnika soundbar.

- Podłącz przewód audio głośnika soundbar do telewizora lub innych urządzeń. Oddzielne połączenie audio nie jest jednak potrzebne, gdy:
 - głośnik soundbar i telewizor są połączone za pomocą połączenia HDMI ARC;

- urządzenie jest podłączone do złącza HDMI na głośniku soundbar.
- Na pilocie zdalnego sterowania wybierz odpowiednie wejście audio.
- Upewnij się, że głośnik soundbar nie jest wyciszony.
- Brak dźwięku podczas korzystania z jednego z wejść cyfrowych:
 - Spróbuj ustawić wyjście TV na PCM lub
 - Podłącz urządzenie bezpośrednio do odtwarzacza Blu-ray/innego źródła.
 - Niektóre telewizory nie obsługują cyfrowego sygnału dźwiękowego.
- Telewizor może być ustawiony na zmienne wyjście audio. Upewnij się, że ustawienie wyjścia dźwięku jest ustawione na STAŁE lub STANDARDOWE, a nie ZMIENNE. Więcej szczegółowych informacji można znaleźć w instrukcji obsługi telewizora.
- W przypadku korzystania z funkcji Bluetooth upewnij się, że głośność urządzenia źródłowego jest odpowiednio zwiększona, a urządzenie nie jest wyciszone.

Zniekształcony dźwięk lub echo.

- Jeśli odtwarzasz dźwięk z telewizora za pośrednictwem tego produktu, upewnij się, że telewizor jest wyciszony.

Bluetooth

Urządzenie nie może połączyć się z głośnikiem soundbar.

- Urządzenie nie obsługuje zgodnych profili wymaganych dla głośnika soundbar.
- Funkcja Bluetooth urządzenia nie została włączona. Informacje na temat włączania tej funkcji można znaleźć w instrukcji obsługi urządzenia.

- Urządzenie nie jest prawidłowo podłączone. Podłącz urządzenie prawidłowo.
- Głośnik soundbar jest już połączony z innym urządzeniem Bluetooth. Odłącz podłączone urządzenie, a następnie spróbuj ponownie.

Jakość odtwarzania dźwięku z podłączonego urządzenia Bluetooth jest niska.

- Odbiór sygnału Bluetooth jest słaby. Przetwórz urządzenie bliżej głośnika soundbar lub usuń wszelkie przeszkody znajdujące się między urządzeniem a głośnikiem soundbar.

Nie mogę znaleźć nazwy Bluetooth tego urządzenia na moim urządzeniu Bluetooth.

- Upewnij się, że funkcja Bluetooth jest włączona w urządzeniu Bluetooth.
- Ponownie sparuj urządzenie z urządzeniem Bluetooth.

Pilot zdalnego sterowania nie działa

- Przed naciśnięciem dowolnego przycisku sterowania odtwarzaniem należy najpierw wybrać właściwe źródło.
- Zmniejsz odległość między pilotem zdalnego sterowania a urządzeniem.
- Włóż baterię tak, aby jej bieguny (+/-) były odpowiednio ustawione.
- Wymień baterię.
- Skieruj pilota zdalnego sterowania bezpośrednio na czujnik z przodu urządzenia.

7 Znaki towarowe



Znaki towarowe HDMI, HDMI High-Definition Multimedia Interface, wzór handlowy HDMI oraz logo HDMI są znakami towarowymi lub zastrzeżonymi znakami towarowymi firmy HDMI Licensing Administrator, Inc. w Stanach Zjednoczonych i innych krajach.

Dolby Audio

Dolby, Dolby Audio, oraz symbol podwójnego D są znakami towarowymi Dolby Laboratories Licensing Corporation. Wyprodukowano na licencji firmy Dolby Laboratories. Poufne, nieopublikowane materiały. Copyright 1992–2019 Dolby Laboratories. Wszelkie prawa zastrzeżone.

Bluetooth®

Znak i logo Bluetooth® są zastrzeżonymi znakami towarowymi należącymi do Bluetooth SIG, Inc. i wszelkie użycie tych znaków przez MMD Hong Kong Holding Limited odbywa się na podstawie licencji. Inne znaki towarowe i nazwy handlowe należą do ich odpowiednich właścicieli.



Wyprodukowane na licencji DTS, Inc. i/lub jej spółek zależnych. W przypadku patentów zobacz <https://xperi.com/dts-patents/>. DTS, logo DTS, Digital Surround, Virtual:X oraz logo DTS Virtual:X są znakami towarowymi lub zarejestrowanymi znakami towarowymi firmy DTS, Inc. i/lub jej spółek zależnych w USA i/lub innych krajach. © DTS, Inc. i/lub jej spółki zależne. Wszelkie prawa zastrzeżone.



Jeśli masz model Roku TV™, konfiguracja jest prosta. Użyj kabla, aby podłączyć głośnik soundbar do gniazda HDMI ARC w telewizorze i postępuj zgodnie z instrukcjami wyświetlanymi na ekranie.

Roku, logo Roku, Roku TV, Roku TV Ready i logo Roku TV Ready są znakami towarowymi lub zastrzeżonymi znakami towarowymi spółki Roku, Inc.



Dane techniczne mogą ulec zmianie bez powiadomienia. Odwiedź stronę www.Philips.com/support, aby zapoznać się z najnowszymi aktualizacjami i dokumentami.

Philips oraz emblemat Philips Shield są zarejestrowanymi znakami towarowymi Koninklijke Philips N.V. i są używane na licencji.

Produkt został wyprodukowany i jest sprzedawany pod odpowiedzialnością MMD Hong Kong Holding Limited lub jednej z jej spółek zależnych, a MMD Hong Kong Holding Limited jest gwarantem w odniesieniu do tego produktu.

