

PHILIPS

사운드바
5000 시리즈
TAB5201

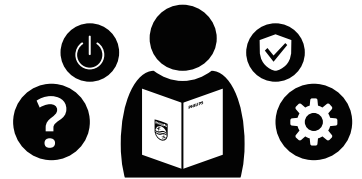

www.philips.com/welcome





- EN** Before using your Product, read all accompanying safety information
- SQ** Para se ta përdorni produktin, lexoni të gjitha informacionet e dhëna lidhur me sigurinë
- BS** Prije upotrebe proizvoda, pročitajte sve prateće sigurnosne informacije
- BG** Преди да използвате продукта, прочетете цялата съпътстваща информация за безопасност
- HR** Prije uporabe proizvoda pročitajte sve popratne sigurnosne informacije
- CS** Před použitím produktu si přečtěte všechny doprovodné bezpečnostní informace
- DA** Før du bruger dit produkt, skal du læse alle ledsagende sikkerhedsoplysninger
- NL** Lees alle bijbehorende veiligheidsinformatie voordat u uw product gebruikt
- ET** Enne oma toote kasutamist lugege kaasasolev ohutusteave hoolikalt läbi.
- FI** Ennen tuotteen käyttöä, lue kaikki mukana toimitetut turvaohjeet
- FR** Avant d'utiliser votre produit, lisez toutes les informations de sécurité qui l'accompagnent.
- DE** Bevor Sie Ihr Produkt verwenden, lesen Sie alle begleitenden Sicherheitsinformationen
- EL** Πριν χρησιμοποιήσετε το προϊόν σας, διαβάστε όλες τις συνοδευτικές πληροφορίες ασφαλείας
- HU** A termék használatá előtt olvassa el az összes mellékelt biztonsági utasítást
- IT** Prima di utilizzare il prodotto, leggere tutte le informazioni di sicurezza allegate
- KK** Өнімди пайдалану алдындагы бүкүл илеспе каянциздік туралы ақпаратты оқып шығыңыз
- LV** Pirms izstrādājuma lietošanas izlasiet visu pievienoto drošības informāciju
- LT** Prieš pradėdami naudoti produktą, perskaitykite visa pridedamą saugos informaciją.
- MK** Пред да го користите производот, прочитајте ги сите придружни безбедносни информации
- ME** Prije upotrebe Proizvoda, pročitajte sve priložene sigurnosne informacije
- NO** Før du bruker produktet, må du lese all medfølgende sikkerhetsinformasjon
- PL** Przed użyciem urządzenia zapoznaj się ze wszystkimi informacjami dotyczącymi bezpieczeństwa
- PT** Antes de utilizar o produto, leia todas as informações de segurança que o acompanham
- RO** Înainte de a utiliza produsul nostru, citiți toate informațiile de siguranță alăturate.
- SC** Прe употребе производа, прочитајте све пратеће безбедносне информације
- SK** Pred použitím Vašho produktu si prečítajte všetky priložené bezpečnostné informácie
- SL** Pred uporabo tega izdelka obvezno preberite navodila proizvajalca.
- ES** Antes de usar el producto, lea toda la información de seguridad que lo acompaña
- SV** Läs all medföljande säkerhetsinformation innan du använder din produkt
- TR** Ürününüzü kullanmadan önce, beraberindeki tüm güvenlik bilgilerinizi okuyun.
- UK** Перед використанням пристрою прочитайте всю інформацію з техніки безпеки, що додається
- AG** Antes de usar su producto, lea toda la información de seguridad correspondiente
- KO** 제품을 사용하기 전에 관련 안전 정보를 모두 읽으세요
- TW** 使用產品前，請閱讀所有相關安全資訊
- SR** Pre upotrebe proizvoda, pročitajte sve prateće bezbednosne informacije
- BR** Antes de usar o produto, leia todas as informações de segurança acompanhantes
- JP** 製品を使用する前に、関連するすべての安全情報を必ずお読みください



사운드바



벽 부착 마운트 키트
(브래킷 2개 / 브래킷 나사 x개 / 검 덮개 4개)

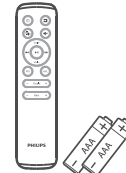

리모콘
(AAA 배터리 2개)

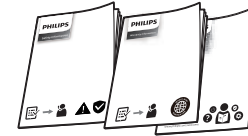

빠른 시작 가이드
보충 카드/안전 시트

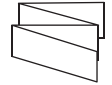

벽 부착 마운트 템플릿

TAB5201/10	TAB5201/37	TAB5201/98	TAB5201/67	TAB5201/61	TAB5201/96	TAB5201/77

* 첨부된 항목과 이미지는 지역에 따라 다를 수 있습니다.

* 전원 코드의 수량과 플러그 종류는 지역에 따라 다릅니다.



- EN** Position the SoundBar / Wall mount the SoundBar (optional)
SQ Poziciononi SoundBar / Montoni SoundBar në mur (opsionale)
BS Postavite SoundBar / zidni nosač za SoundBar (opcija)
BG Позиционирайте SoundBar системата / монтирайте SoundBar системата на стената (по избор)
HR Postavljanje SoundBar/zidni nosač za SoundBar (opcionalno)
CS Umístění zařízení Soundbar / připevnění zařízení Soundbar na stěnu (volitelně)
DA Sætte den SoundBar / Vægmontere den SoundBar (valgfrit)
NL Plaats de SoundBar / Bevestig de SoundBar aan de muur (optioneel)
ET SoundBari asukoht / SoundBari seinakinnitus (valikuline)
FI Aseta äänipalkki kohdalleen / seinäkiinnittä äänipalkki (valinnainen)
FR Placement / Montage mural (en option) de la barre de son
DE Positionierung der SoundBar / Wandmontage der SoundBar (optional)
EL Τοποθέτηση της Μπάρας ήχου / Στήριξη της Μπάρας ήχου στον τοίχο (προαιρετικό)
HU A hangoszlop elhelyezése / A hangoszlop falra szerelése (opcionális)
IT Posizionamento della SoundBar / Montaggio della SoundBar a parete (opzionale)
KK Саундбарды орналастыруу / саундбарды қабыргаға бекіту (міндетті емес)
LV Novietojiet SoundBar/sienas stiprinājuma SoundBar (pēc izvēles)
LT „SoundBar“ tvirtinimo padėtis / „SoundBar“ sienos laikiklis (pasirinktinai)
MK Postavuvanje na Saundbar / Монтирање на сид на Саундбар (опционално)
ME Postavite zvučnik SoundBar / Okačite na zid zvučnik SoundBar (opciono)
NO Posisjoner SoundBar/veggmonter SoundBar (valgfritt)
PL Ustaw soundbar / zamontuj soundbar na ścianie (opcjonalnie)
PT Posicione a SoundBar/instale na parede a SoundBar (opcional)
RO Poziționați SoundBar-ul/montați pe perete SoundBar-ul (opțional)
SC Postavite saundbar / postavite saundbar na zid (po izboru)
SK Umiestnenie SoundBaru/ Montáž SoundBaru na stenu (voliteľné)
SL Postavitev SoundBar / Stenska montaža SoundBar (po izbiri)
ES Colocar la barra de sonido/Montar la barra de sonido en la pared (opcional)
SV Placera din SoundBar/Väggmontera din SoundBar (valfritt)
TR SoundBar'ı Yerleştirme / SoundBar'ı Duvara monte etme (isteğe bağlı)
UK Розташування звукової панелі / настінне кріплення звукової панелі (необов'язково)
AG Ubique la barra de sonido/Monte la barra de sonido en la pared (opcional)
KO 사운드바 배치 / 사운드바 벽 부착 (선택 사항)
TW 放置 SoundBar / 以壁掛方式安裝 SoundBar (選擇性)
SR Postavite SoundBar zvučnik / Zidna montaža SoundBar zvučnika (opcionaino)
BR Posicione a SoundBar / Monte a SoundBar na parede (opcional)
JP サウンドバーを配置する、または壁に取り付ける (オプション)

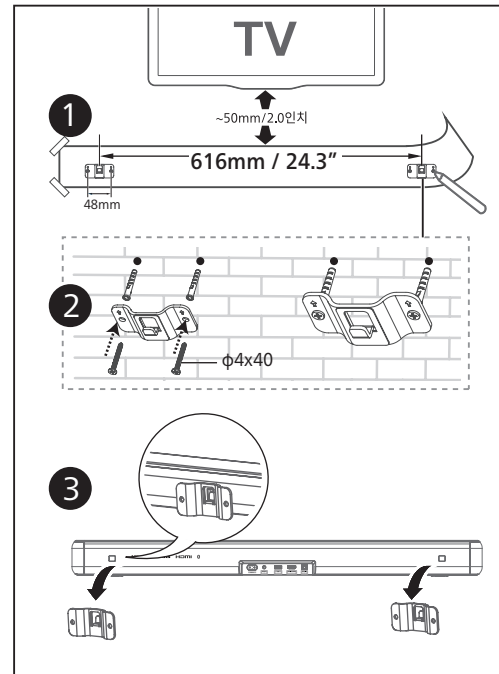
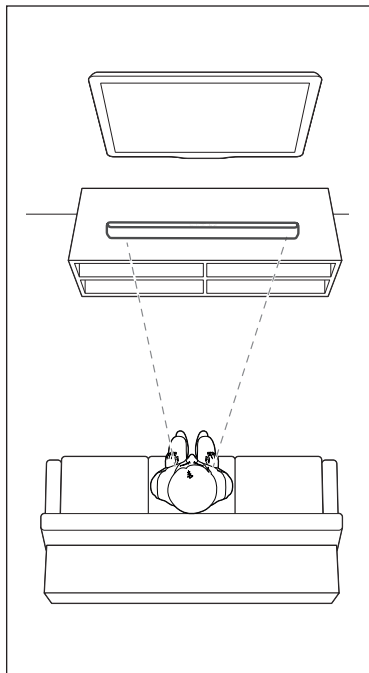

권장 벽 부착 높이

사운드바를 벽에 설치하기 전에 TV를 먼저 설치하는 것이 권장됩니다.

TV가 미리 설치되어 있으면, TV 하단에서 50mm/2.0" 떨어져서 벽에 부착하세요.

사운드바를 벽에 장착하려면, 벽에 두 개의 평행한 구멍(벽 종류에 따라 직경 3-8mm)을 뚫으세요. 구멍 간 거리는 616mm / 24.3"여야 합니다.

2

- EN** Connect the SoundBar
- SQ** Lidhni SoundBar
- BS** Spojite SoundBar
- BG** Свържете SoundBar системата
- HR** Sojite SoundBar
- CS** Připojení zařízení Soundbar
- DA** Tilslut den SoundBar
- NL** Sluit de SoundBar aan
- ET** SoundBari ühendamine
- FI** Yhdistä äänipalkki
- FR** Connexion de la barre de son
- DE** Anschließen der SoundBar
- EL** Σύνδεση της Μπάρας ήχου
- HU** A hangoszló csatlakoztatása
- IT** Collegamento della SoundBar
- KK** Саундбарды қосу
- LV** Pievienojiet SoundBar
- LT** „SoundBar“ prijungimas
- MK** Поврзете го Саундбар
- ME** Povežite zvučnik SoundBar
- NO** Koble til SoundBar
- PL** Podłącz soundbar
- PT** Ligue a SoundBar
- RO** Conectați SoundBar-ul
- SC** Повежите саундбар
- SK** Zapojenie SoundBaru
- SL** Povezava SoundBar
- ES** Conectar la barra de sonido
- SV** Anslut din SoundBar
- TR** SoundBar'ı bağlayın
- UK** Під'єднання звукової панелі
- AG** Conecte la barra de sonido
- KO** 사운드바 연결
- TVW** 連接 Soundbar
- SR** Povežite SoundBar zvučnik
- BR** Conecte a SoundBar
- JP** サウンドバーを接続する

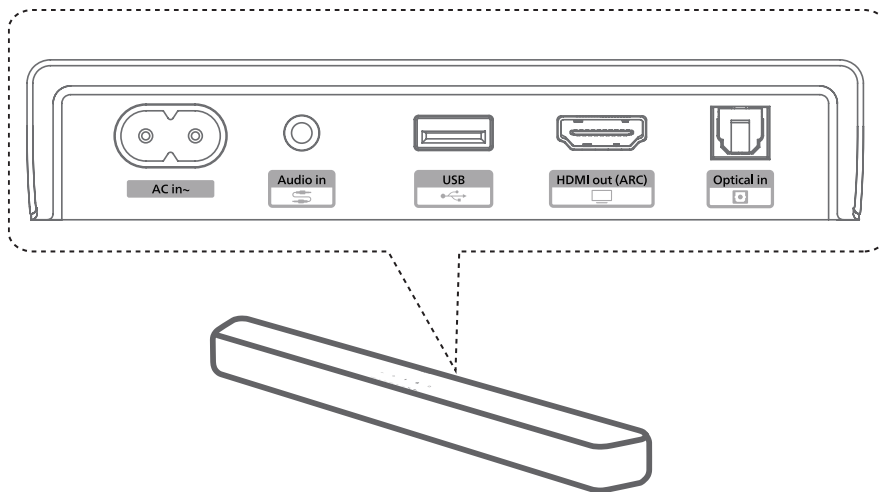

3

- EN** Hear audio from TV in one of the following ways
- SO** Dëgjoni zërin nga televizori në një prej mënyrave të mëposhtme
- BS** Slušajte zvuk s TV-a na jedan od sljedećih načina
- BG** Слушайте звука от телевизора по един от следните начини
- HR** Slušajte zvuk s televizora na jedan od sljedećih načina
- CS** Poslouchejte zvuk z TV jedním z následujících způsobů
- DA** Hør lyd fra tv på en af følgende måder
- NL** Luister naar geluid van van de tv op een van de volgende manieren
- ET** Kuulake oma teleri heli ühel järgnevatest viisidest
- FI** Kuule ääni TV:stä yhdellä seuraavista tavoista
- FR** Écoutez le son du téléviseur par l'un de ces moyens
- DE** Hören Sie den Fernsehton auf eine der folgenden Arten
- EL** Μπορείτε να ακούσετε ήχο από την τηλεόραση με έναν από τους παρακάτω τρόπους
- HU** Hallgassa a tv hangját az alábbi módok egyikének használatával
- IT** Ascolto dell'audio dalla TV in uno dei seguenti modi
- KK** Теледидар аудиосын келеси жолдардың біреуімен тыңда
- LV** Klausieties audio no TV vienā no šiem veidiem
- LT** Klausykites TV garso vienu iš toliau aprašytų būdų
- MK** Slušajte audio od TV na eden od sledneih načina
- ME** Slušajte zvuk sa televizora na jedan od sljedećih načina
- NO** Hør lyd fra TV-en på en av følgende måter
- PL** Odtwarzaj dźwięk z telewizora w jeden z następujących sposobów
- PT** Ouça o áudio da televisão de uma das seguintes formas
- RO** Ascultați audio de la TV în una dintre următoarele metode
- SC** Slušajte zvuk sa TV-a na jedan od sledećih načina
- SK** Počúvanie zvuku z TV jedným z nasledujúcich spôsobov
- SL** Televizijski zvok lahko poslušate na enega izmed naslednjih načinov:
- ES** Escuche el audio del televisor de una de las formas siguientes
- SV** Hör ljud från TV:n på ett av följande sätt
- TR** Aşağıdaki yollardan biriyile TV'den ses dinleyin.
- UK** Слухайте аудіо з телевізора одним із таких способів
- AG** Escuche el audio del televisor de una de las siguientes formas
- KO** TV 오디오를 다음 방법 중 하나로 들을 수 있습니다
- TW** 以下列其中一種方式聆聽電視音訊
- SR** Slušajte zvuk sa TV-a na jedan od sledećih načina
- BR** Ouça o áudio da TV de uma destas maneiras
- JP** テレビの音声を以下のいずれかの方法で聞く

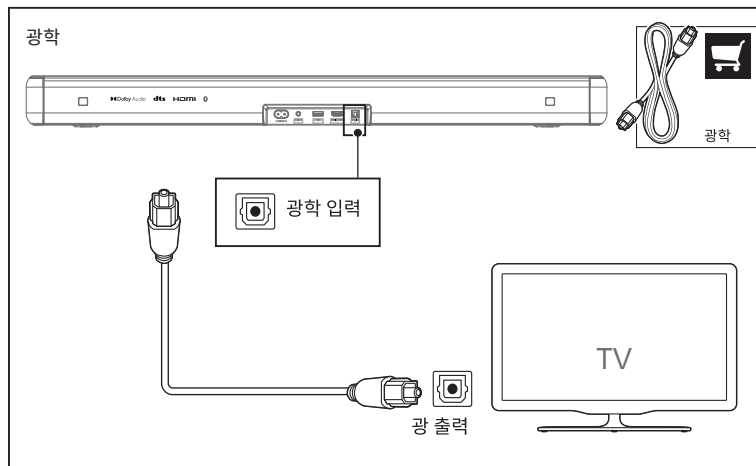
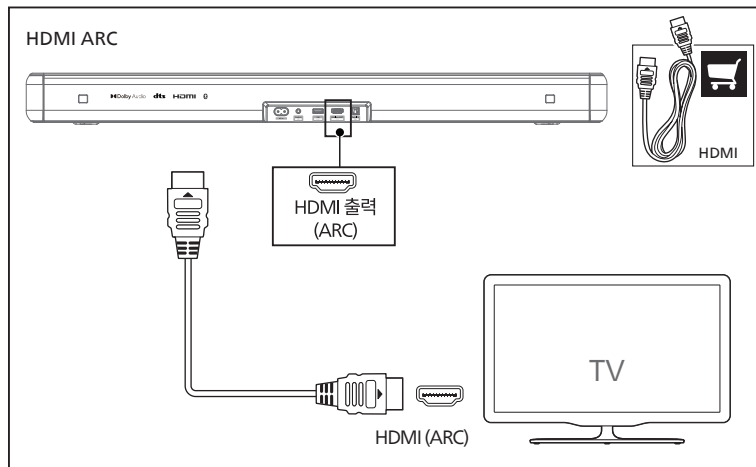

AUX



오디오 입력



오디오
(3.5mm)

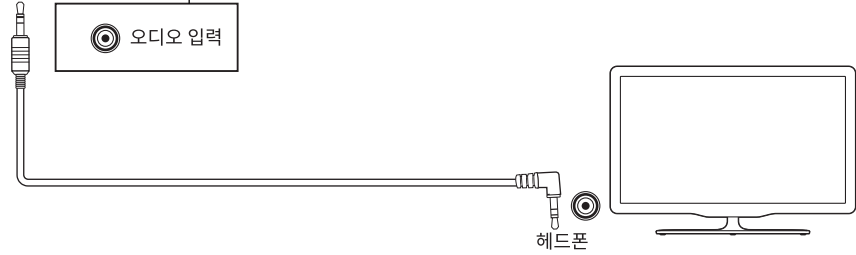

헤드폰

AUX

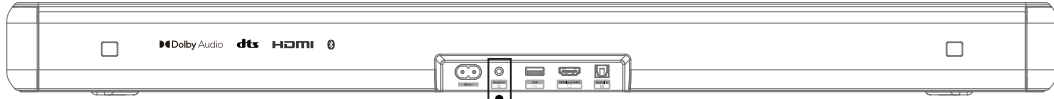

오디오 입력



오디오 L/R

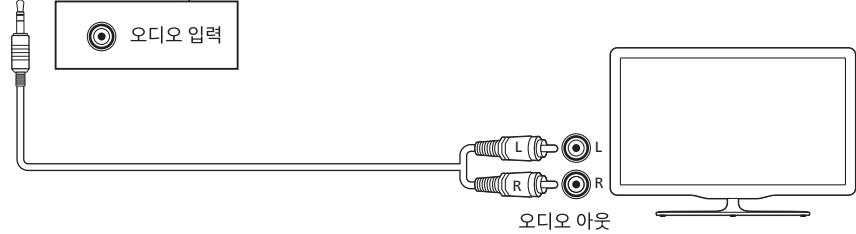

오디오 아웃

4

- EN Switch on the SoundBar
- SQ Ndizeni SoundBar
- BS Ukľjučite SoundBar
- BG Включете SoundBar системата
- HR Ukľjučite SoundBar
- CS Zapněte zařizení SoundBar
- DA Tænd for den SoundBar
- NL Schakel de SoundBar in
- ET Lülitage SoundBar sisse
- FI Kytke äänipalkki päälle
- FR Allumez la barre de son
- DE Schalten Sie die SoundBar ein
- EL Ανάψτε τη Μπάρα ήχου
- HU A hangoszlop bekapcsolása
- IT Accensione della SoundBar
- KK Саундбарды қосу
- LV Ieslēdziet SoundBar
- LT „SoundBar” įjungimas
- MK Включете го Саундбар
- ME Ukľjučite zvučnik SoundBar
- NO Slå på SoundBar
- PL Włącz soundbar
- PT Ligue a Soundbar
- RO Porniți SoundBar-ul
- SC Укључите саундбар
- SK Zapnutie SoundBaru
- SL Vklôp SoundBar
- ES Encender la barra de sonido
- SV Slå på din SoundBar
- TR SoundBar'ı açın
- UK Увімкніть звукову панель
- AG Encienda la barra de sonido
- KO 사운드바 켜기
- TW 開啟 SoundBar
- SR Ukľjučite SoundBar zvučnik
- BR Ligue a SoundBar
- JP サウンドバーをオンにする

1

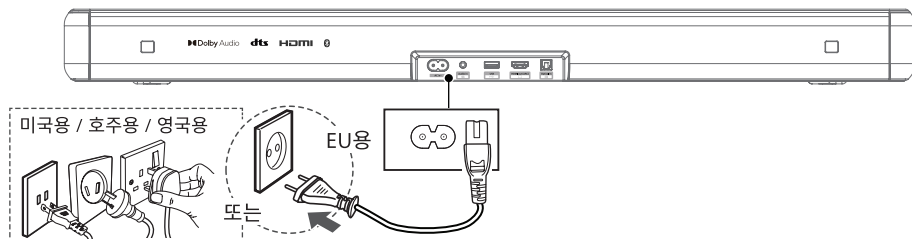

2

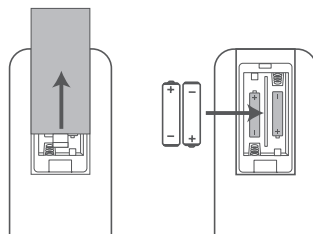

3



5

- EN** Select the correct audio source
- SQ** Zgjidhni burimin e duhur të audios
- BS** Odaberite odgovarajući izvor zvuka
- BG** Изберете правилния източник на звук
- HR** Odaberite odgovarajući izvor zvuka
- CS** Vyberte správný zdroj zvuku
- DA** Vælg den rigtige lydkilde
- NL** Selecteer de juiste geluidsbron
- ET** Valige õige heliallikas
- FI** Valitse oikea äänilähde
- FR** Sélectionnez la source audio appropriée
- DE** Wählen Sie die richtige Audioquelle
- EL** Επιλέξτε τη σωστή πηγή ήχου
- HU** A megfelelő hangforrás kiválasztása
- IT** Selezione della sorgente audio corretta
- KK** Дүрыс аудио көзін таңдау
- LV** Atlasiet pareizo audio avotu
- LT** Pasirinkite teisingą garso šaltinį
- MK** Изберете го точниот аудио извор
- ME** Odaberite ispravan izvor zvuka
- NO** Velg riktig lydkilde
- PL** Wybierz prawidłowe źródło dźwięku
- PT** Selecione a fonte de áudio correta
- RO** Selectați sursa audio corectă
- SC** Изабери́те одговара́јући извор звука
- SK** Vyber správneho audio zdroja
- SL** Izberite pravi vir zvoka
- ES** Seleccionar la fuente de audio correcta
- SV** Välj den korrekta ljudkällan
- TR** Doğru ses kaynağını seçin.
- UK** Виберіть відповідне джерело звуку
- AG** Selecciona la fuente de audio correcta
- KO** 올바른 오디오 소스 선택
- TVW** 選擇正確的音訊輸入源
- SR** Izaberite ispravan izvor zvuka
- BR** Selecione a fonte de áudio correta
- JP** 正しい音声ソースを選択してください

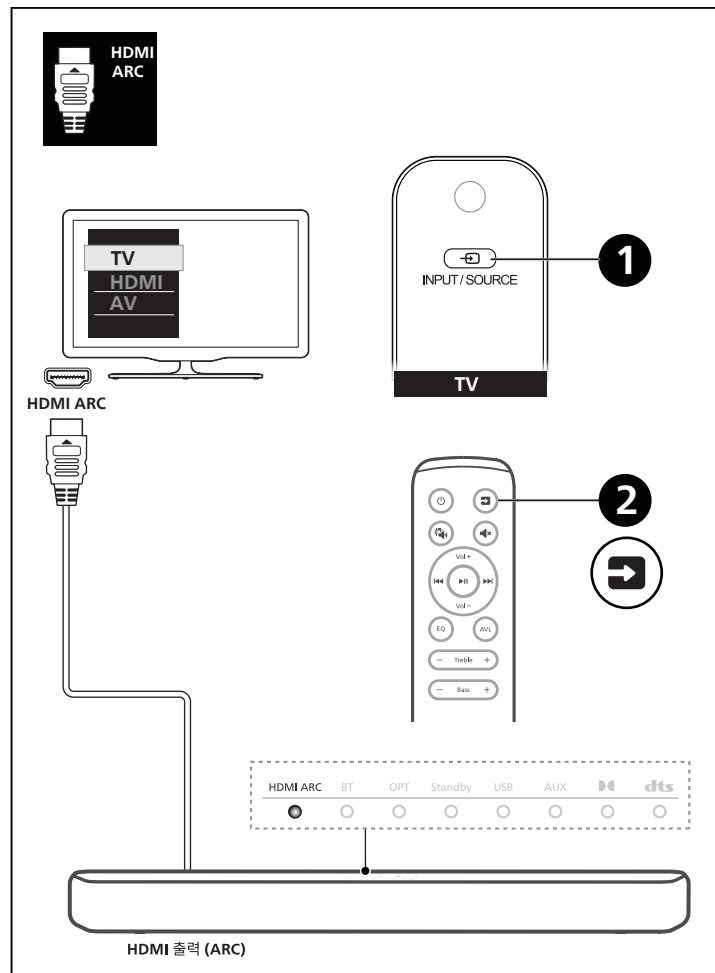

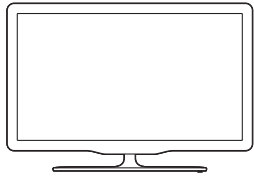

광학

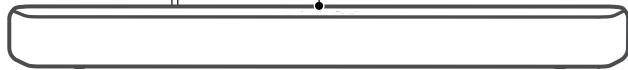
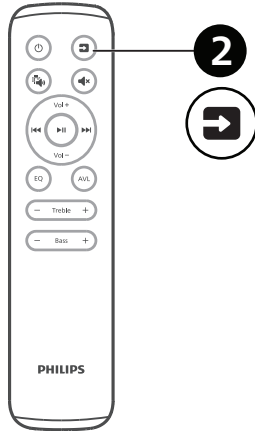

광학 입력

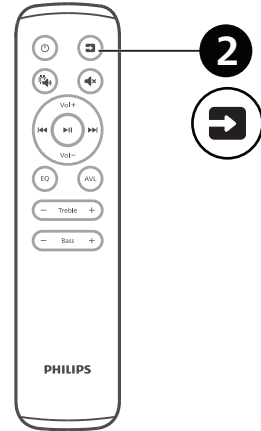
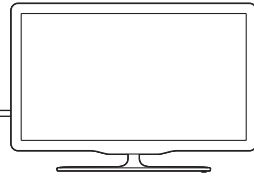

오디오 입력

6

- EN** Play other devices
- SQ** Luani pajisje të tjera
- BS** Reprodukujte druge uređaje
- BG** Включете други устройства
- HR** Pokrenite reprodukciju na drugom uređaju
- CS** Přehránívejte zařízení
- DA** Afspil andre enheder
- NL** Speel muziek af op andere apparaten
- ET** Esitage teistest seadmetest
- FI** Toista muita laitteita
- FR** Lecture d'autres appareils
- DE** Andere Geräte wiedergeben
- EL** Αναπαραγωγή άλλων συσκευών
- HU** Lejátszás egyéb eszközökről
- IT** Riproduzione da altri dispositivi
- KK** Басқа құрылғыларды ойнату
- LV** Atskaņojiet citas ierīces
- LT** Atkurkite garsą iš kitų įrenginių
- MK** Репродуцирајте на други уреди
- ME** Reprodukција drugih uređaja
- NO** Spill av fra andre enheter
- PL** Odtwarzaj z innych urządzeń
- PT** Reproduzir outros dispositivos
- RO** Redați alte dispozitive
- SC** Reprodukujte druge uređaje
- SK** Prehrávanie cez iné zariadenia
- SL** Predvajanje na drugih napravah
- ES** Reproducir otros dispositivos
- SV** Spela andra enheter
- TR** Diğer cihazları oynatın.
- UK** Відтворюйте медіа з інших пристроїв
- AG** Reproduzca audio de otros dispositivos
- KO** 다른 기기 재생
- TVW** 播放其他裝置的音訊
- SR** Reprodukujte sa drugih uređaja
- BR** Reproduzir em outros dispositivos
- JP** 他のデバイスを操作して再生

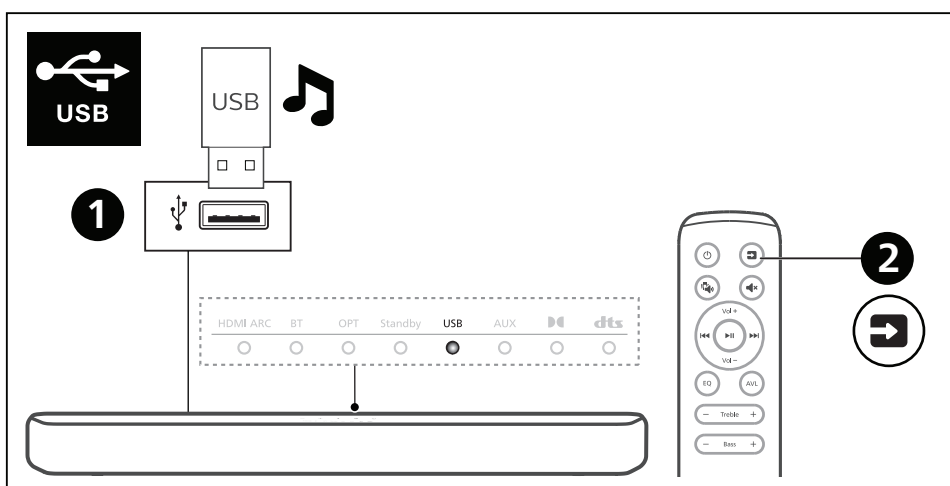
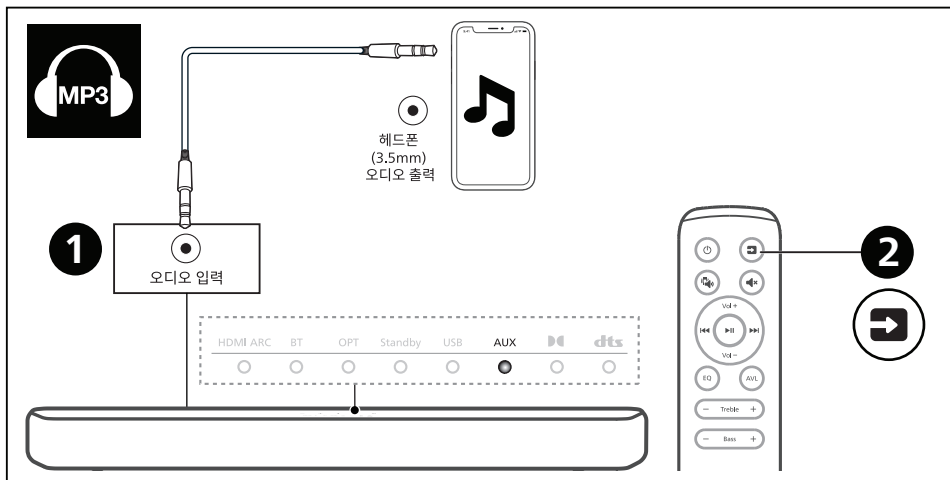

7

- EN** Play audio through Bluetooth
- SO** Luani audio nëpërmjet Bluetooth
- BS** Reprodukujte zvuk putem Bluetootha
- BG** Възпроизвеждане на звук чрез Bluetooth
- HR** Reproducirajte putem Bluetootha
- CS** Přehrávání prostřednictvím Bluetooth
- DA** Afspil lyd via Bluetooth
- NL** Speel muziek af via Bluetooth
- ET** Esitage heli läbi Bluetoothi
- FI** Toista ääntä Bluetoothin välityksellä
- FR** Lecture de l'audio via Bluetooth
- DE** Audiowiedergabe über Bluetooth
- EL** Αναπαραγωγή ήχου μέσω Bluetooth
- HU** Hang lejátszása Bluetooth-on keresztül
- IT** Riproduzione di audio tramite Bluetooth
- KK** Bluetooth аркылы аудионы ойнату
- LV** Atskaņojiet audio caur Bluetooth
- LT** Atkurkite garšą naudodamiesi „Bluetooth“
- MK** Репродуцирајте аудио преку Bluetooth
- ME** Reprodukција zvuka putem Bluetooth-a
- NO** Spill av lyd gjennom Bluetooth
- PL** Odtwarzaj dźwięk przez Bluetooth
- PT** Reproduzir áudio via Bluetooth
- RO** Redați audio prin Bluetooth
- SC** Reprodukujte zvuk putem Bluetootha
- SK** Prehrávanie zvuku cez Bluetooth
- SL** Predvajanje preko Bluetooth
- ES** Reproducir audio mediante Bluetooth
- SV** Spela ljud genom Bluetooth
- TR** Bluetooth aracılığıyla ses çalın.
- UK** Відтворюйте аудіо через Bluetooth
- AG** Reprodusca audio por Bluetooth
- KO** 블루투스를 통해 오디오 재생
- TVW** 透過藍牙播放音訊
- SR** Reprodukција zvuka preko Bluetooth veze
- BR** Reproduzir áudio via Bluetooth
- JP** Bluetoothで音声再生

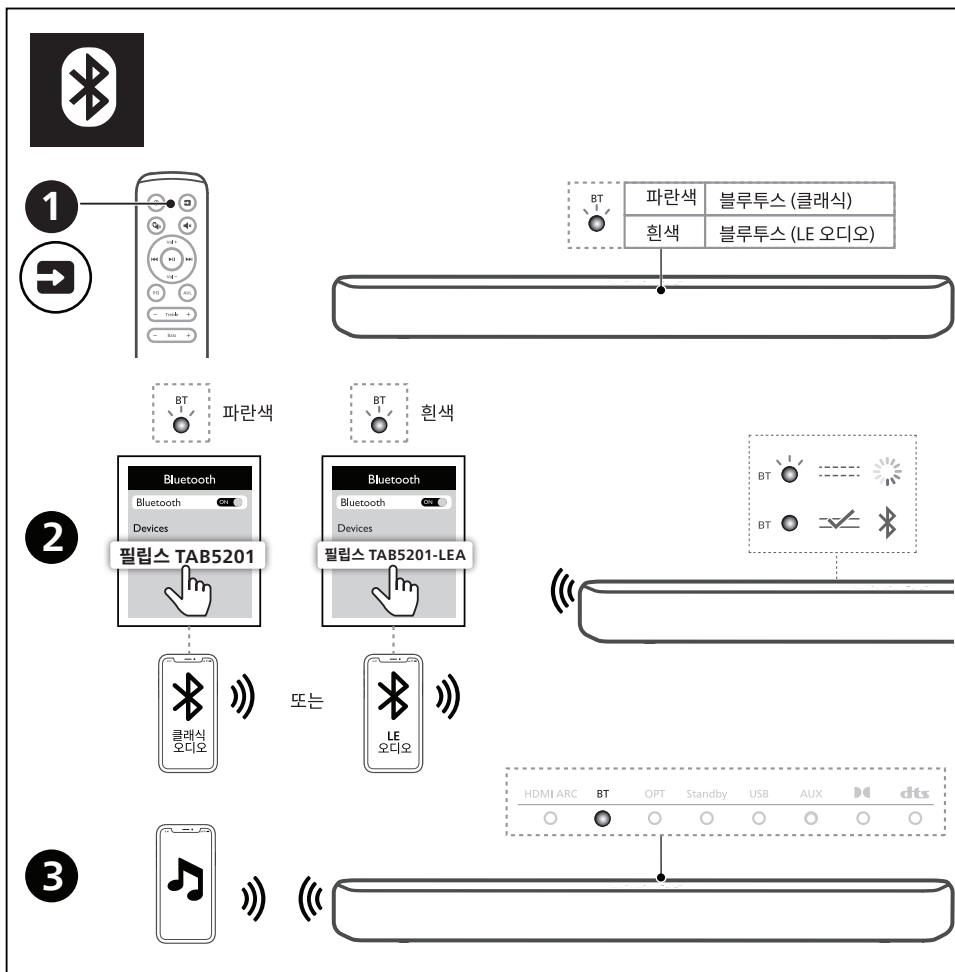

8

EQ

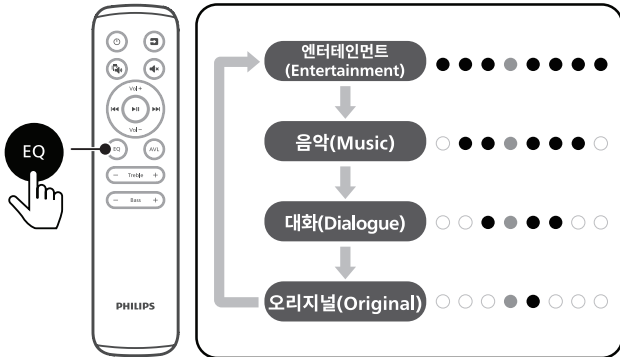
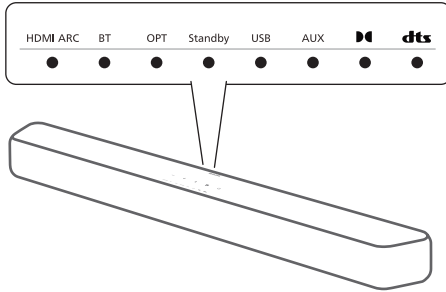

9



Philips Entertainment 앱



Philips Entertainment

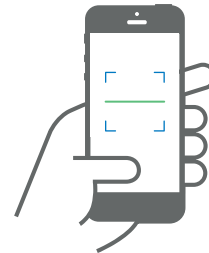



- EN** For more information about using this product, visit www.philips.com/support
- SQ** Për më shumë informacion rreth përdorimit të këtij produkti, vizitoni www.philips.com/support
- BS** Za više informacija o korištenju ovog proizvoda idite na www.philips.com/support
- BG** За повече информация относно използването на този продукт, посетете www.philips.com/support
- HR** Za više informacija o korištenju ovog proizvoda posjetite www.philips.com/support
- CS** Další informace o tomto výrobku najdete na webu www.philips.com/support
- DA** For mere information om brugen af dette produkt, gå til www.philips.com/support
- NL** Kijk op www.philips.com/support voor informatie over het gebruik van dit product.
- ET** Lisateavet selle toote kohta leiate www.philips.com/support
- FI** Lisätietoja tämän tuotteen käytöstä, vieraile sivustolla www.philips.com/support

- FR** Pour plus d'informations sur l'utilisation de ce produit, visitez www.philips.com/support
- DE** Weitere Informationen zur Verwendung dieses Produkts finden Sie unter www.philips.com/support
- EL** Για περισσότερες πληροφορίες σχετικά με τη χρήση αυτού του προϊόντος, επισκεφθείτε τη διεύθυνση www.philips.com/support
- HU** A termék használatával kapcsolatos további információkért látogasson el a www.philips.com/support címre
- IT** Per ulteriori informazioni sull'utilizzo di questo prodotto, visitate il sito www.philips.com/support
- KK** Осы өнімді пайдалану туралы қосымша ақпарат алу үшін www.philips.com/support бетіне кіріңіз
- LV** Lai iegūtu papildinformāciju par šī produkta lietošanu, apmeklejiēt vietni www.philips.com/support
- LT** Daugiau informacijos apie šio produkto naudojimą rasite apsilankę puslapyje www.philips.com/support

- MK** За повеќе информации за користењето на овој производ, посетете www.philips.com/support
- ME** Za više informacija o korišćenju proizvoda, posjetite www.philips.com/support
- NO** Du finner mer informasjon om dette produktet på www.philips.com/support
- PL** Aby uzyskać więcej informacji o obsłudze tego urządzenia, odwiedź stronę www.philips.com/support
- PT** Para obter mais informações sobre a utilização deste produto, visite www.philips.com/support
- RO** Pentru mai multe informații despre utilizarea acestui produs, accesați www.philips.com/support
- SC** За више информација о коришћењу овог производа идите на www.philips.com/support
- SK** Viac informácií o používaní produktu nájdete na stránke www.philips.com/support
- SL** Za več informacij o tem izdelku, obiščite www.philips.com/support

- ES** Para obtener más información sobre el uso de este producto, visite www.philips.com/support
- SV** För mer information om hur du använder denna produkt så besök www.philips.com/support
- TR** Bu ürünün kullanımı hakkında daha fazla bilgi için www.philips.com/support adresini ziyaret edin.
- UK** Докладнішу інформацію про цей виріб шукайте на www.philips.com/support
- AG** Para más información sobre el uso de este producto, visite www.philips.com/support
- KO** 이 제품 사용에 대한 자세한 정보는 www.philips.com/support 를 참조하세요
- TW** 如需更多此產品的使用資訊，請造訪 www.philips.com/support
- SR** Za više informacija o korišćenju ovog proizvoda, posetite www.philips.com/support
- BR** Para mais informações sobre o uso deste produto, acesse www.philips.com/support
- JP** この製品の使用に関する詳細は www.philips.com/support をご覧ください。



www.philips.com/support

TAB5201

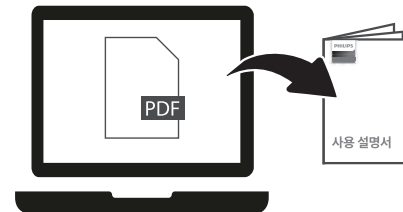

상표:



HDMI, HDMI High-Definition Multimedia Interface, HDMI 의장 및 HDMI 로고의 채택된 상표는 미국과 그 밖의 국가에서 HDMI Licensing Administrator, Inc.의 상표 또는 등록 상표입니다.



Dolby, Dolby Audio, 및 이중 D 기호는 Dolby Laboratories Licensing Corporation의 등록 상표입니다. Dolby Laboratories의 라이선스 하에 제조되었습니다. 발행되지 않은 기밀 문서. Copyright 1992–2019 Dolby Laboratories. All rights reserved.



Bluetooth 워드 마크 및 로고는 Bluetooth SIG, Inc의 등록 상표이며 MMD Hong Kong Holding Limited는 이러한 마크를 라이선스 하에 사용합니다. 기타 상표 및 상호는 각 소유주의 자산입니다.



DTS, Inc. 및/또는 그 계열사로부터 라이선스를 받아 제조됨. 특허는 <https://xperi.com/dts-patents/>를 참조하세요. DTS, DTS 로고, Digital Surround, Virtual:X 및 DTS Virtual:X 로고는 DTS, Inc. 및/또는 그 계열사의 상표 또는 등록 상표이며, 미국 및/또는 기타 국가에서 사용됩니다. © DTS, Inc. 및/또는 그 계열사. All rights reserved.



Roku TV™ 모델을 가지고 계시다면 설치가 쉽습니다. 케이블로 사운드바를 TV의 HDMI ARC 포트에 연결하고 화면에 표시되는 지침을 따르면 됩니다.

Roku, the Roku logo, Roku TV, Roku TV Ready 및 Roku TV Ready 로고는 Roku, Inc.의 상표 및/또는 등록 상표입니다.



사양은 예고 없이 변경될 수 있습니다. 최신 업데이트 및 문서를 보려면 www.Philips.com/support를 방문하십시오.

필립스 및 필립스 방패 문양은 Koninklijke Philips N.V.의 등록 상표이며 라이선스 하에 사용되었습니다.

이 제품은 MMD Hong Kong Holding Limited 또는 그 계열사의 책임 하에 제조 및 판매되며, MMD Hong Kong Holding Limited는 이 제품과 관련된 보증인입니다.

