

PHILIPS

Shiriti i zërit

Seria 5000

TAB5201



www.philips.com/welcome

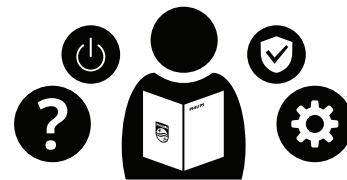



- EN** Before using your Product, read all accompanying safety information
- SO** Para se ta përdorni produktin, lexoni të gjitha informacionet e dhëna lidhur me sigurinë
- BS** Prije upotrebe proizvoda, pročitajte sve prateće sigurnosne informacije
- BG** Преди да използвате продукта, прочетете цялата съпътстваща информация за безопасност
- HR** Prije uporabe proizvoda pročitajte sve popratne sigurnosne informacije
- CS** Před použitím produktu si přečtěte všechny doprovodné bezpečnostní informace
- DA** For du bruger dit produkt, skal du læse alle ledsagende sikkerhedsoplysninger
- NL** Lees alle bijbehorende veiligheidsinformatie voordat u uw product gebruikt
- ET** Enne oma toote kasutamist lugege kaasasolev ohutusteahe hoolikalt läbi.
- FI** Ennen tuotteen käyttöä, lue kaikki mukana toimitetut turvaohjeet
- FR** Avant d'utiliser votre produit, lisez toutes les informations de sécurité qui l'accompagnent.
- DE** Bevor Sie Ihr Produkt verwenden, lesen Sie alle begleitenden Sicherheitsinformationen
- EL** Πριν χρησιμοποιήσετε το προϊόν σας, διαβάστε όλες τις συνοδευτικές πληροφορίες ασφαλείας
- HU** A termék használatá elótt olvassa el az összes mellékelt biztonsági utasítást
- IT** Prima di utilizzare il prodotto, leggere tutte le informazioni di sicurezza allegate
- KK** Өнімди пайдалану алдындагы бүкүл илеспе қауіпсіздік туралы ақпаратты оқып шығыңыз
- LV** Pirms izstrādājuma lietošanas izlasiet visu pievienoto drošības informāciju
- LT** Prieš pradėdami naudoti produktą, perskaitykite visa pridedamą saugos informaciją.
- MK** Пред да го користите производот, прочитајте ги сите придружни безбедносни информации
- ME** Prije upotrebe Proizvoda, pročitajte sve priložene sigurnosne informacije
- NO** For du bruker produktet, må du lese all medfølgende sikkerhetsinformasjon
- PL** Przed użyciem urządzenia zapoznaj się ze wszystkimi informacjami dotyczącymi bezpieczeństwa
- PT** Antes de utilizar o produto, leia todas as informações de segurança que o acompanham
- RO** Înainte de a utiliza produsul nostru, citiți toate informațiile de siguranță alăturate.
- SC** Прe употребе производа, прочитајте све пратеће безбедносне информације
- SK** Pred použitím Vašho produktu si prečítajte všetky priložené bezpečnostné informácie
- SL** Pred uporabo tega izdelka obvezno preberite navodila proizvajalca.
- ES** Antes de usar el producto, lea toda la información de seguridad que lo acompaña
- SV** Läs all medföljande säkerhetsinformation innan du använder din produkt
- TR** Ürününüzü kullanmadan önce, beraberindeki tüm güvenlik bilgilerini okuyun.
- UK** Перед використанням пристрою прочитайте всю інформацію з техніки безпеки, що додається
- AG** Antes de usar su producto, lea toda la información de seguridad correspondiente
- KO** 제품을 사용하기 전에 관련 안전 정보를 모두 읽으세요
- TW** 使用產品前，請閱讀所有相關安全資訊
- SR** Pre upotrebe proizvoda, pročitajte sve prateće bezbednosne informacije
- BR** Antes de usar o produto, leia todas as informações de segurança acompanhantes
- JP** 製品を使用する前に、関連するすべての安全情報を必ずお読みください

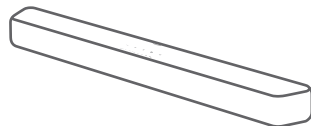

Shiriti i zërit



Set montimi për mur
(klapa x2 / vida për klapa x4 /
kapakë gome x4)

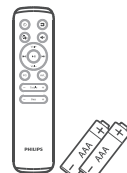

Telekomandë
(bateri AAA x 2)

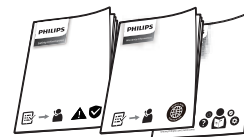

Udhëzuesi i shpejtë
Fleta e garancisë /
Fleta e sigurisë

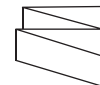

Modeli për
montimin
në mur

TAB5201/10	TAB5201/37	TAB5201/98	TAB5201/67	TAB5201/61	TAB5201/96	TAB5201/77

* Artikujt dhe imazhet e bashkangjitura mund të ndryshojnë sipas rajoneve.

* Sasitë e kordonit të rrymës dhe llojet e prizës ndryshojnë sipas rajoneve.



- EN** Position the SoundBar / Wall mount the SoundBar (optional)
SQ Poziciononi SoundBar / Montoni SoundBar në mur (opsionale)
BS Postavite SoundBar / zidni nosaç za SoundBar (opcija)
BG Позиционирайте SoundBar системата / монтирайте SoundBar системата на стената (по избор)
HR Postavljanje SoundBar/zidni nosaç za SoundBar (opcionalno)
CS Umístění zařízení Soundbar / připevnění zařízení Soundbar na stěnu (volitelně)
DA Sætte den SoundBar / Vægmontere den SoundBar (valgfrit)
NL Plaats de SoundBar / Bevestig de SoundBar aan de muur (optioneel)
ET SoundBari asukoht / SoundBari seinakinnitus (valikuline)
FI Aseta äänipalkki kohdalleen / seinäkiinnittä äänipalkki (valinnainen)
FR Placement / Montage mural (en option) de la barre de son
DE Positionierung der SoundBar / Wandmontage der SoundBar (optional)
EL Τοποθέτηση της Μπάρας ήχου / Στήριξη της Μπάρας ήχου στον τοίχο (προαιρετικό)
HU A hangoszlop elhelyezése / A hangoszlop falra szerelése (opcionális)
IT Posizionamento della SoundBar / Montaggio della SoundBar a parete (opzionale)
KK Саундбарды орналастыруу / саундбарды қабыргаға бекіту (міндетті емес)
LV Novietojiet SoundBar/sienas stiprinājuma SoundBar (pēc izvēles)
LT „SoundBar” tvirtinimo padėtis / „SoundBar” sienos laikiklis (pasirinktinai)
MK Postavuvanje na Saundbar / Монтирање на сид на Саундбар (опционално)
ME Postavite zvučnik SoundBar / Okačite na zid zvučnik SoundBar (opciono)
NO Posisjoner SoundBar/veggmonter SoundBar (valgfritt)
PL Ustaw soundbar / zamontuj soundbar na ścianie (opcjonalnie)
PT Posicione a SoundBar/instale na parede a SoundBar (opcional)
RO Poziționati SoundBar-ul/montați pe perete SoundBar-ul (opțional)
SC Postavite saundbar / postavite saundbar na zid (po izboru)
SK Umiestnenie SoundBaru/ Montáž SoundBaru na stenu (voliteľné)
SL Postavitev SoundBar / Stenska montaža SoundBar (po izbiri)
ES Colocar la barra de sonido/Montar la barra de sonido en la pared (opcional)
SV Placera din SoundBar/Väggmontera din SoundBar (valfritt)
TR SoundBar'ı Yerleştirme / SoundBar'ı Duvara monte etme (isteğe bağlı)
UK Розташування звукової панелі / настінне кріплення звукової панелі (необов'язково)
AG Ubique la barra de sonido/Monte la barra de sonido en la pared (opcional)
KO 사운드바 배치 / 사운드바 벽 부착(선택 사항)
TW 放置 SoundBar / 以壁掛方式安裝 Soundbar (選擇性)
SR Postavite SoundBar zvučnik / Zidna montaža SoundBar zvučnika (opcionally)
BR Posicione a SoundBar / Monte a SoundBar na parede (opcional)
JP サウンドバーを配置する、または壁に取り付ける (オプション)

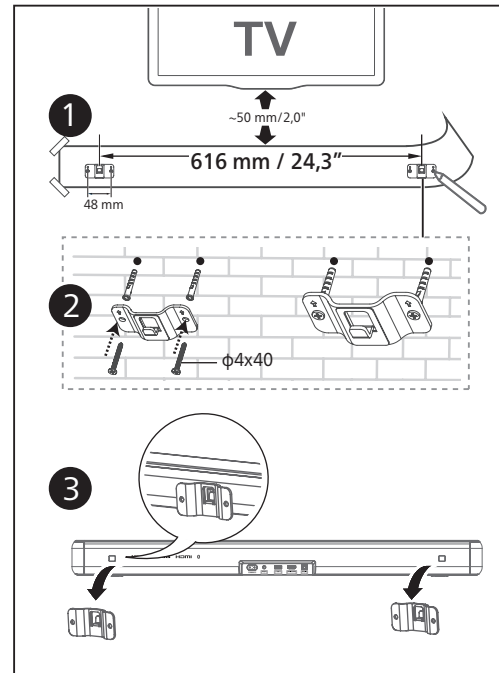
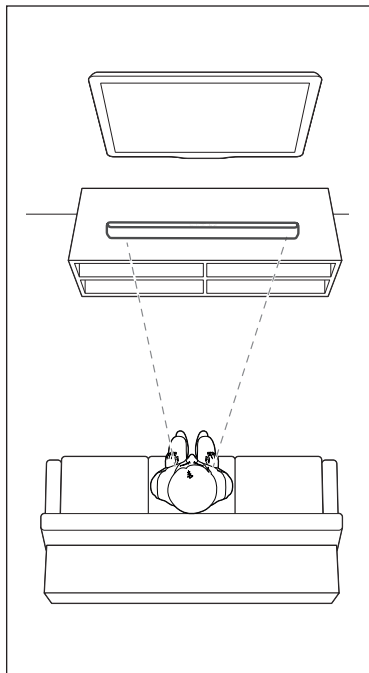

Lartësia e sugjeruar e montimit në mur

Ju sugjerojmë të instaloni televizorin fillimisht përpara se të montoni shiritin e zërit në mur.

Pasi ta keni instaluar televizorin, montojeni shiritin e zërit në mur me largësi 50 mm/2,0" në distancë nga fundi i televizorit.

Nëse montoni fillimisht shiritin e zërit në mur, shpini 2 vrima paralele (diametër 3-8 mm secila sipas llojit të murit) në mur. Distanca midis vrimave duhet të jetë 616 mm / 24,3".

2

- EN** Connect the SoundBar
- SQ** Lidhni SoundBar
- BS** Spojite SoundBar
- BG** Свържете SoundBar системата
- HR** Sojite SoundBar
- CS** Připojení zařízení Soundbar
- DA** Tilslut den SoundBar
- NL** Sluit de SoundBar aan
- ET** SoundBari ühendamine
- FI** Yhdistä äänipalkki
- FR** Connexion de la barre de son
- DE** Anschließen der SoundBar
- EL** Σύνδεση της Μπάρας ήχου
- HU** A hangoszló csatlakoztatása
- IT** Collegamento della SoundBar
- KK** Саундбарды қосу
- LV** Pievienojiet SoundBar
- LT** „SoundBar“ prijungimas
- MK** Поврзете го Саундбар
- ME** Povežite zvučnik SoundBar
- NO** Koble til SoundBar
- PL** Podłącz soundbar
- PT** Ligue a SoundBar
- RO** Conectați SoundBar-ul
- SC** Повежите саундбар
- SK** Zapojenie SoundBaru
- SL** Povezava SoundBar
- ES** Conectar la barra de sonido
- SV** Anslut din SoundBar
- TR** SoundBar'ı bağlayın
- UK** Під'єднання звукової панелі
- AG** Conecte la barra de sonido
- KO** 사운드바 연결
- TVW** 連接 Soundbar
- SR** Povežite SoundBar zvučnik
- BR** Conecte a SoundBar
- JP** サウンドバーを接続する



3

- EN** Hear audio from TV in one of the following ways
- SO** Dëgjoni zërin nga televizori në një prej mënyrave të mëposhtme
- BS** Slušajte zvuk s TV-a na jedan od sljedećih načina
- BG** Слушайте звука от телевизора по един от следните начини
- HR** Slušajte zvuk s televizora na jedan od sljedećih načina
- CS** Poslouchejte zvuk z TV jedním z následujících způsobů
- DA** Hør lyd fra tv på en af følgende måder
- NL** Luister naar geluid van van de tv op een van de volgende manieren
- ET** Kuulake oma teleri heli ühel järgnevatest viisidest
- FI** Kuule ääni TV:stä yhdellä seuraavista tavoista
- FR** Écoutez le son du téléviseur par l'un de ces moyens
- DE** Hören Sie den Fernsehton auf eine der folgenden Arten
- EL** Μπορείτε να ακούσετε ήχο από την τηλεόραση με έναν από τους παρακάτω τρόπους
- HU** Hallgassa a tv hangját az alábbi módok egyikének használatával
- IT** Ascolto dell'audio dalla TV in uno dei seguenti modi
- KK** Теледидар аудиосын келесі жолдардың біреуімен тыңдау
- LV** Klausieties audio no TV vienā no šiem veidiem
- LT** Klausykites TV garso vienu iš toliau aprašytų būdų
- MK** Слушajte аудио од ТВ на еден од следниве начини
- ME** Slušajte zvuk sa televizora na jedan od sljedećih načina
- NO** Hør lyd fra TV-en på en av følgende måter
- PL** Odtwarzaj dźwięk z telewizora w jeden z następujących sposobów
- PT** Ouça o áudio da televisão de uma das seguintes formas
- RO** Ascultați audio de la TV în una dintre următoarele metode
- SC** Slušajte zvuk sa TV-a na jedan od sledećih načina
- SK** Počúvanie zvuku z TV jedným z nasledujúcich spôsobov
- SL** Televizijski zvok lahko poslušate na enega izmed naslednjih načinov:
- ES** Escuche el audio del televisor de una de las formas siguientes
- SV** Hör ljud från TV:n på ett av följande sätt
- TR** Aşağıdaki yollardan birileyi TV'den ses dinleyin.
- UK** Слухайте аудіо з телевізора одним із таких способів
- AG** Escuche el audio del televisor de una de las siguientes formas
- KO** TV 오디오를 다음 방법 중 하나로 들을 수 있습니다
- TW** 以下列其中一種方式聆聽電視音訊
- SR** Slušajte zvuk sa TV-a na jedan od sledećih načina
- BR** Ouça o áudio da TV de uma destas maneiras
- JP** テレビの音声を以下のいずれかの方法で聞く

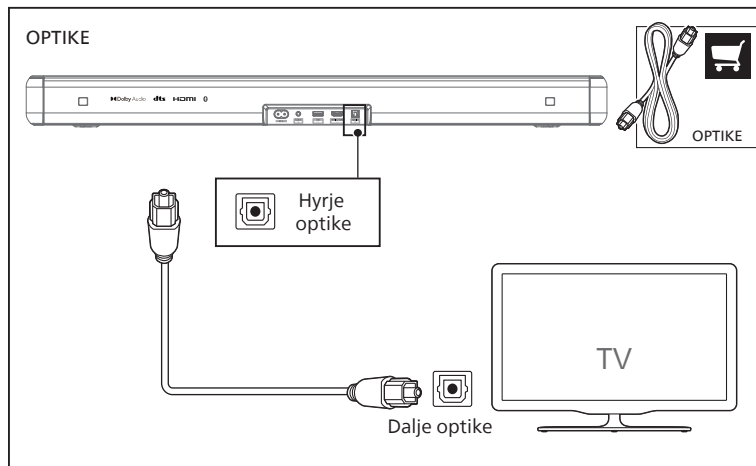
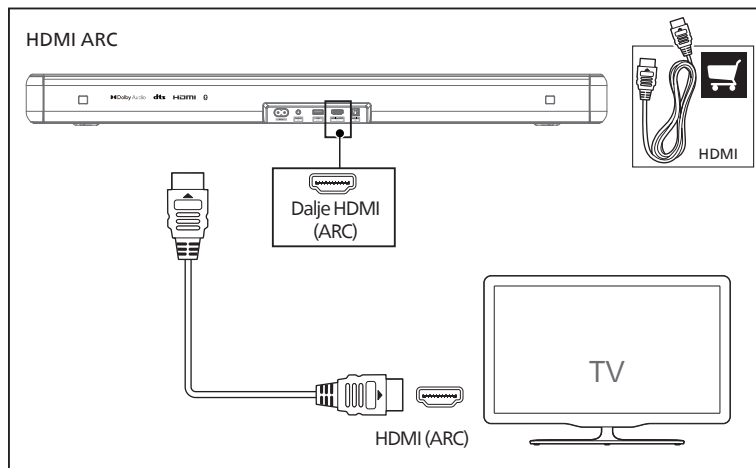

AUX



AUDIO
(3,5 mm)

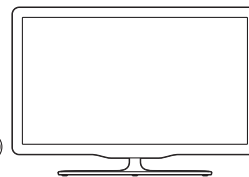
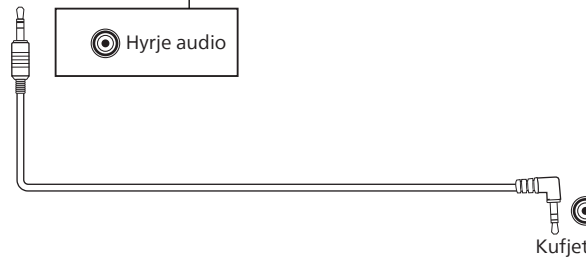

AUX



AUDIO
M/D

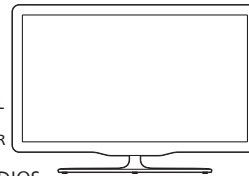
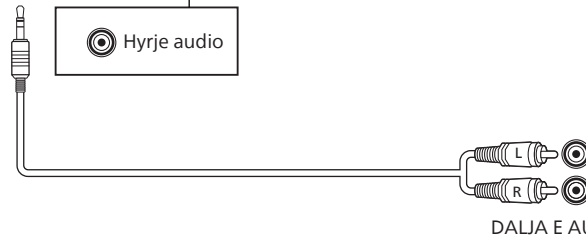

4

- EN Switch on the SoundBar
- SQ Ndizeni SoundBar
- BS Uklijučite SoundBar
- BG Включете SoundBar системата
- HR Uklijučite SoundBar
- CS Zapněte zařizení SoundBar
- DA Tænd for den SoundBar
- NL Schakel de SoundBar in
- ET Lülitage SoundBar sisse
- FI Kytke äänipalkki päälle
- FR Allumez la barre de son
- DE Schalten Sie die SoundBar ein
- EL Ανάψτε τη Μπάρα ήχου
- HU A hangoszlop bekapcsolása
- IT Accensione della SoundBar
- KK Саундбарды қосу
- LV Ieslēdziet SoundBar
- LT „SoundBar” įjungimas
- MK Вклучете го Саундбар
- ME Uklijučite zvučnik SoundBar
- NO Slå på SoundBar
- PL Włącz soundbar
- PT Ligue a Soundbar
- RO Porniți SoundBar-ul
- SC Укључите саундбар
- SK Zapnutie SoundBaru
- SL Vkllop SoundBar
- ES Encender la barra de sonido
- SV Slå på din SoundBar
- TR SoundBar'ı açın
- UK Увімкніть звукову панель
- AG Encienda la barra de sonido
- KO 사운드바 켜기
- TW 開啟 SoundBar
- SR Uklijučite SoundBar zvučnik
- BR Ligue a SoundBar
- JP サウンドバーをオンにする

1

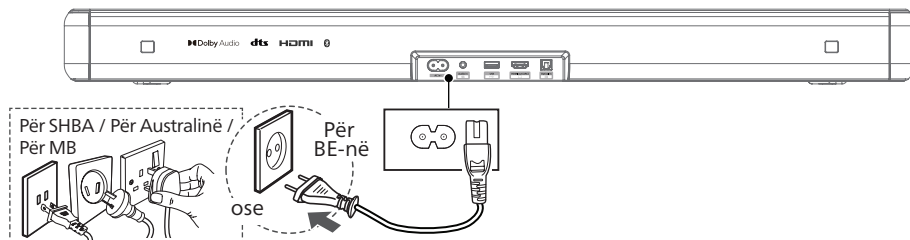

2

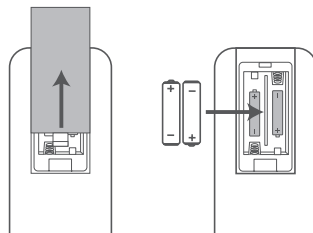

3



5

- EN** Select the correct audio source
- SQ** Zgjidhni burimin e duhur të audios
- BS** Odaberite odgovarajući izvor zvuka
- BG** Изберете правилния източник на звук
- HR** Odaberite odgovarajući izvor zvuka
- CS** Vyberte správný zdroj zvuku
- DA** Vælg den rigtige lydkilde
- NL** Selecteer de juiste geluidsbron
- ET** Valige õige heliallikas
- FI** Valitse oikea äänilähde
- FR** Sélectionnez la source audio appropriée
- DE** Wählen Sie die richtige Audioquelle
- EL** Επιλέξτε τη σωστή πηγή ήχου
- HU** A megfelelő hangforrás kiválasztása
- IT** Selezione della sorgente audio corretta
- KK** Дүрыс аудио көзін таңдау
- LV** Atlasiet pareizo audio avotu
- LT** Pasirinkite teisingą garso šaltinį
- MK** Изберете го точниот аудио извор
- ME** Odaberite ispravan izvor zvuka
- NO** Velg riktig lydkilde
- PL** Wybierz prawidłowe źródło dźwięku
- PT** Seleccione a fonte de áudio correta
- RO** Selectați sursa audio corectă
- SC** Изабери́те одговара́јући извор звука
- SK** Vyber správneho audio zdroja
- SL** Izberite pravi vir zvoka
- ES** Seleccionar la fuente de audio correcta
- SV** Välj den korrekta ljudkällan
- TR** Doğru ses kaynağını seçin.
- UK** Виберіть відповідне джерело звуку
- AG** Seleccione la fuente de audio correcta
- KO** 올바른 오디오 소스 선택
- TVW** 選擇正確的音訊輸入源
- SR** Izaberite ispravan izvor zvuka
- BR** Seleccione a fonte de áudio correta
- JP** 正しい音声ソースを選択してください

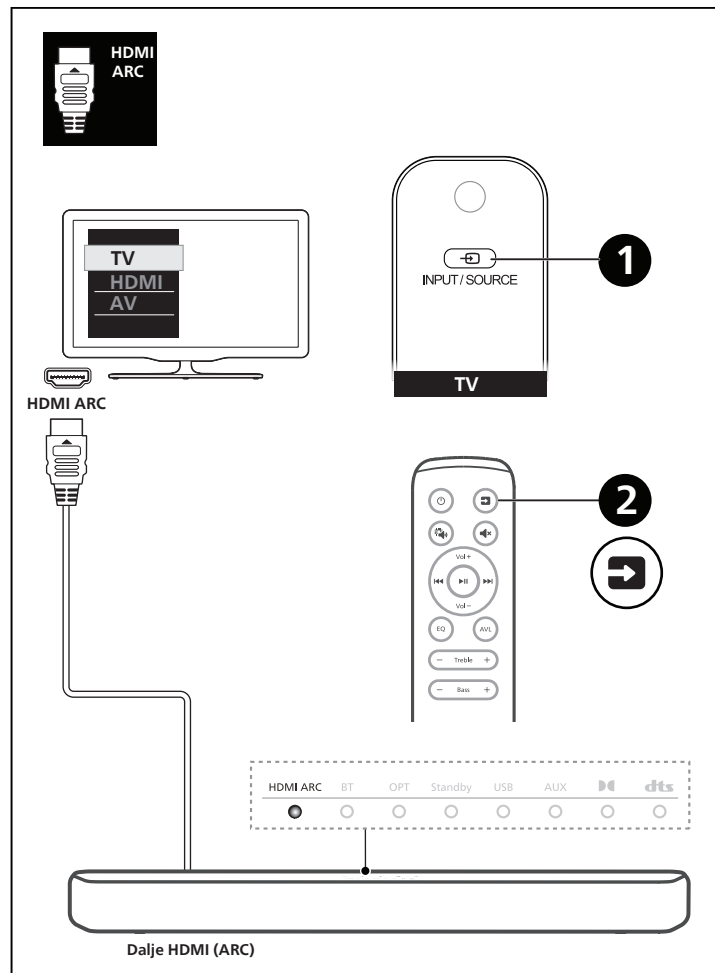



OPTIKE

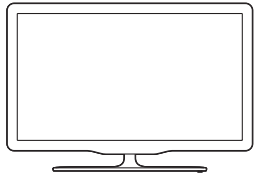

OPTIKE

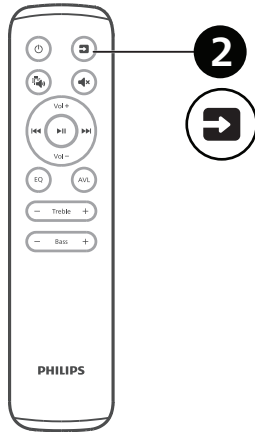

Hyrie optike



AUX

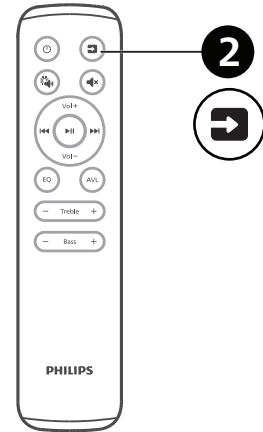
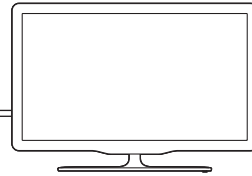

Hyrie audio

6

- EN Play other devices
- SQ Luani pajisje të tjera
- BS Reprodukujte druge uređaje
- BG Включете други устройства
- HR Pokrenite reprodukciju na drugom uređaju
- CS Přehrávejte zařízení
- DA Afspil andre enheder
- NL Speel muziek af op andere apparaten
- ET Esitage teistest seadmetest
- FI Toista muita laitteita
- FR Lecture d'autres appareils
- DE Andere Geräte wiedergeben
- EL Αναπαραγωγή άλλων συσκευών
- HU Lejátszás egyéb eszközökről
- IT Riproduzione da altri dispositivi
- KK Басқа құрылғыларды ойнату
- LV Atskaņojiet citas ierīces
- LT Atkurkite garsą iš kitų įrenginių
- MK Репродуцирајте на други уреди
- ME Reprodukција drugih uređaja
- NO Spill av fra andre enheter
- PL Odtwarzaj z innych urządzeń
- PT Reproduzir outros dispositivos
- RO Redați alte dispozitive
- SC Reprodukujte druge uređaje
- SK Prehrávanie cez iné zariadenia
- SL Predvajanje na drugih napravah
- ES Reproducir otros dispositivos
- SV Spela andra enheter
- TR Diğer cihazları oynatın.
- UK Відтворюйте медіа з інших пристроїв
- AG Reprodukca audio de otros dispositivos
- KO 다른 기기 재생
- TVW 播放其他裝置的音訊
- SR Reprodukujte sa drugih uređaja
- BR Reproduzir em outros dispositivos
- JP 他のデバイスを操作して再生

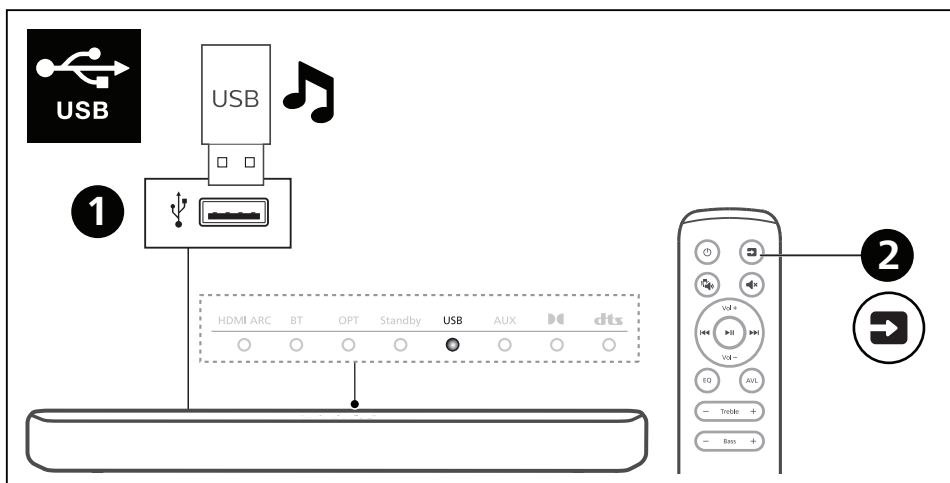
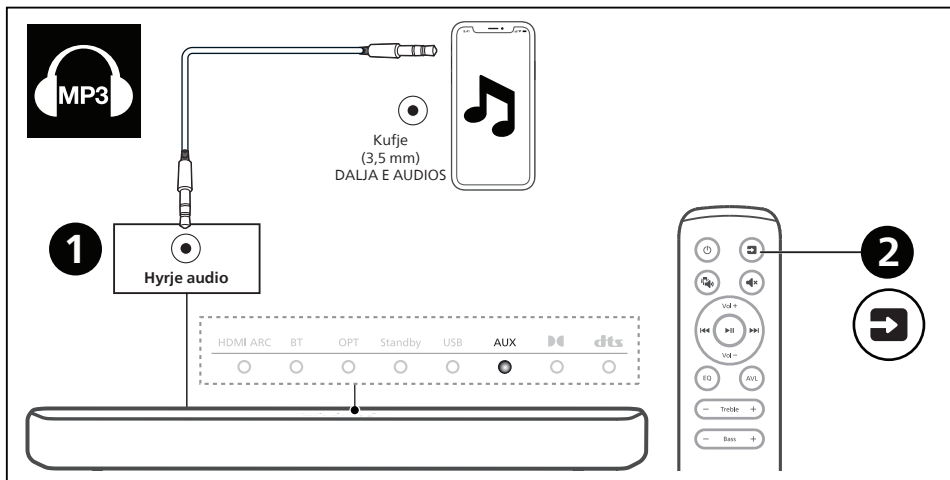

7

- EN Play audio through Bluetooth
- SQ Luani audio nëpërmjet Bluetooth
- BS Reprodukujte zvuk putem Bluetootha
- BG Възпроизвеждане на звук чрез Bluetooth
- HR Reproduciraјte putem Bluetootha
- CS Přehrávání prostřednictvím Bluetooth
- DA Afspil lyd via Bluetooth
- NL Speel muziek af via Bluetooth
- ET Esitage heli läbi Bluetoothi
- FI Toista ääntä Bluetoothin välityksellä
- FR Lecture de l'audio via Bluetooth
- DE Audiowiedergabe über Bluetooth
- EL Αναπαραγωγή ήχου μέσω Bluetooth
- HU Hang lejátszása Bluetooth-on keresztül
- IT Riproduzione di audio tramite Bluetooth
- KK Bluetooth аркылы аудионы ойнату
- LV Atskaņojiet audio caur Bluetooth
- LT Atkurkite garšą naudodamiesi „Bluetooth“
- MK Репродуцирајте аудио преку Bluetooth
- ME Reprodukција zvuka putem Bluetooth-a
- NO Spill av lyd gjennom Bluetooth
- PL Odtwarzaj dźwięk przez Bluetooth
- PT Reproduzir áudio via Bluetooth
- RO Redați audio prin Bluetooth
- SC Reprodukujte zvuk putem Bluetootha
- SK Prehrávanie zvuku cez Bluetooth
- SL Predvajanje preko Bluetooth
- ES Reproducir audio mediante Bluetooth
- SV Spela ljud genom Bluetooth
- TR Bluetooth aracılığıyla ses çalın.
- UK Відтворюйте аудіо через Bluetooth
- AG Reprodusca audio por Bluetooth
- KO 블루투스를 통해 오디오 재생
- TVB 透過藍牙播放音訊
- SR Reprodukција zvuka preko Bluetooth veze
- BR Reproduzir áudio via Bluetooth
- JP Bluetoothで音声再生

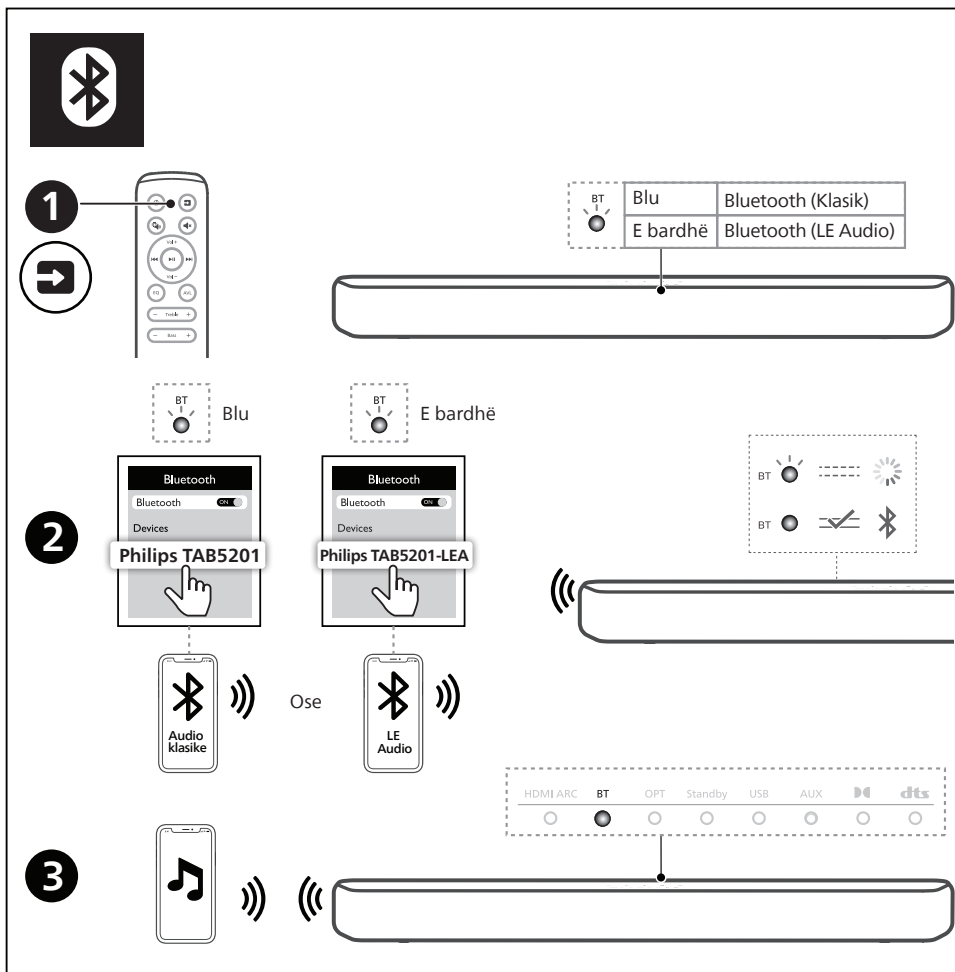

8

EQ

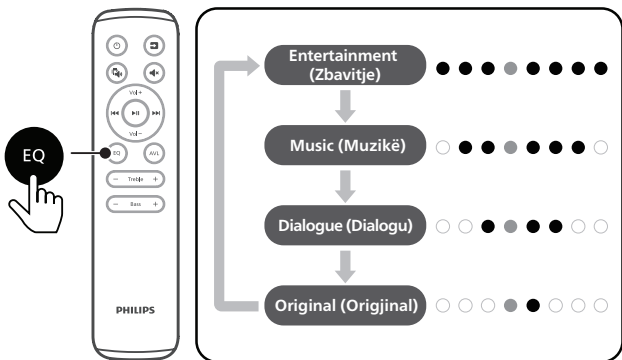
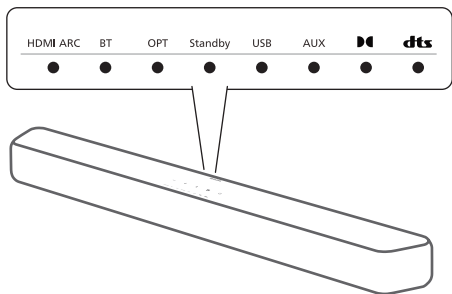

9



Aplikacioni Philips Entertainment



Philips Entertainment

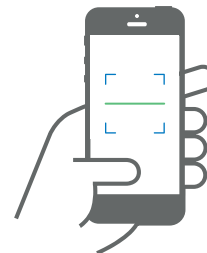



- EN** For more information about using this product, visit www.philips.com/support
- SQ** Për më shumë informacion rreth përdorimit të këtij produkti, vizitoni www.philips.com/support
- BS** Za više informacija o korišćenju ovog proizvoda idite na www.philips.com/support
- BG** За повече информация относно използването на този продукт, посетете www.philips.com/support
- HR** Za više informacija o korišćenju ovog proizvoda posjetite www.philips.com/support
- CS** Další informace o tomto výrobku najdete na webu www.philips.com/support
- DA** For mere information om brugen af dette produkt, gå til www.philips.com/support
- NL** Kijk op www.philips.com/support voor informatie over het gebruik van dit product.
- ET** Lisateavet selle toote kohta leiate www.philips.com/support
- FI** Lisätietoja tämän tuotteen käytöstä, vieraile sivustolla www.philips.com/support

- FR** Pour plus d'informations sur l'utilisation de ce produit, visitez www.philips.com/support
- DE** Weitere Informationen zur Verwendung dieses Produkts finden Sie unter www.philips.com/support
- EL** Για περισσότερες πληροφορίες σχετικά με τη χρήση αυτού του προϊόντος, επισκεφθείτε τη διεύθυνση www.philips.com/support
- HU** A termék használatával kapcsolatos további információkért látogasson el a www.philips.com/support címre
- IT** Per ulteriori informazioni sull'utilizzo di questo prodotto, visitate il sito www.philips.com/support
- KK** Осы өнімді пайдалану туралы қосымша ақпарат алу үшін www.philips.com/support бетіне кіріңіз
- LV** Lai iegūtu papildinformāciju par šī produkta lietošanu, apmekleijiet vietni www.philips.com/support
- LT** Daugiau informacijos apie šio produkto naudojimą rasite apsilankę puslapyje www.philips.com/support

- MK** За повеќе информации за користењето на овој производ, посетете www.philips.com/support
- ME** Za više informacija o korišćenju proizvoda, posjetite www.philips.com/support
- NO** Du finner mer informasjon om dette produktet på www.philips.com/support
- PL** Aby uzyskać więcej informacji o obsłudze tego urządzenia, odwiedź stronę www.philips.com/support
- PT** Para obter mais informações sobre a utilização deste produto, visite www.philips.com/support
- RO** Pentru mai multe informații despre utilizarea acestui produs, accesați www.philips.com/support
- SC** За више информација о коришћењу овог производа идите на www.philips.com/support
- SK** Viac informácií o používaní produktu nájdete na stránke www.philips.com/support
- SL** Za več informacij o tem izdelku, obiščite www.philips.com/support

- ES** Para obtener más información sobre el uso de este producto, visite www.philips.com/support
- SV** För mer information om hur du använder denna produkt så besök www.philips.com/support
- TR** Bu ürünün kullanımı hakkında daha fazla bilgi için www.philips.com/support adresini ziyaret edin.
- UK** Докладнішу інформацію про цей виріб шукайте на www.philips.com/support
- AG** Para más información sobre el uso de este producto, visite www.philips.com/support
- KO** 이 제품 사용에 대한 자세한 정보는 www.philips.com/support 를 참조하세요
- TW** 如需更多此產品的使用資訊，請造訪 www.philips.com/support
- SR** Za više informacija o korišćenju ovog proizvoda, posetite www.philips.com/support
- BR** Para mais informações sobre o uso deste produto, acesse www.philips.com/support
- JP** この製品の使用方法に関する詳細は www.philips.com/support をご覧ください。



www.philips.com/support

TAB5201

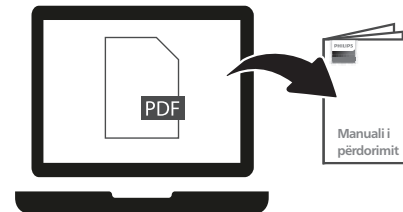

Markat tregtare:



Markat tregtare të përdorura HDMI, HDMI High-Definition Multimedia Interface, HDMI Trade Dress dhe logot e HDMI, janë marka tregtare ose marka të regjistruara tregtare të HDMI Licensing Administrator, Inc. në Shtetet e Bashkuara dhe në shtete të tjera.



Dolby, Dolby Audio, dhe simboli me dy "D" janë marka të regjistruara tregtare të Dolby Laboratories Licensing Corporation. Prodhuar me licencë nga "Dolby Laboratories". Punë të papublikuara, konfidenciale. E drejta e autorit 1992-2019 Dolby Laboratories. Të gjitha të drejtat janë të rezervuara.



Logot dhe termi Bluetooth® janë marka tregtare të regjistruara në pronësi të Bluetooth SIG, Inc. dhe çdo përdorim i këtyre markave nga MMD Hong Kong Holding Limited, është me licencë. Markat dhe emrat e tjerë tregtarë janë ato të pronarëve të tyre përkatës.



Prodhuar nën licencë nga DTS, Inc. dhe/ose filialet e saj. Për patentat, shihni <https://xperi.com/dts-patents/>. DTS, logoja DTS, Digital Surround, Virtual:X, dhe logoja DTS Virtual:X janë marka tregtare ose marka të regjistruara tregtare të DTS, Inc. dhe/ose filialeve të saj në SHBA dhe/ose vende të tjera. © DTS, Inc. dhe/ose filialet e saj. Të gjitha të drejtat janë të rezervuara.



Nëse keni një model televizori Roku TV™, konfigurimi është i lehtë. Thjesht përdorni një kabllo për të lidhur shiritin e zërit tuaj me portën HDMI ARC në televizorin tuaj dhe ndiqni udhëzimet në ekran.

Roku, logoja Roku, Roku TV, Roku TV Ready dhe logoja Roku TV Ready janë marka tregtare dhe/ose marka tregtare të regjistruara të Roku, Inc.



Specifikimet mund të ndryshojnë pa njoftim. Vizitoni www.Philips.com/support për përditësimet dhe dokumentet më të fundit.

Philips dhe emblema në formë mburoje e Philips janë marka të regjistruara tregtare të Koninklijke Philips N.V. dhe përdoren me licencë.

Ky produkt është prodhuar nga, dhe shitet nën përgjegjësinë e MMD Hong Kong Holding Limited, ose të një prej filialeve të tij, dhe MMD Hong Kong Holding Limited është garantuesi i vetëm në lidhje me këtë produkt.



Séparez les éléments avant de trier

